

dyson cyclone v10 submarine

SV12 JN.00000 PN.000000-00-00
00.00.00 VERSION NO.01

Bedienungsanleitung

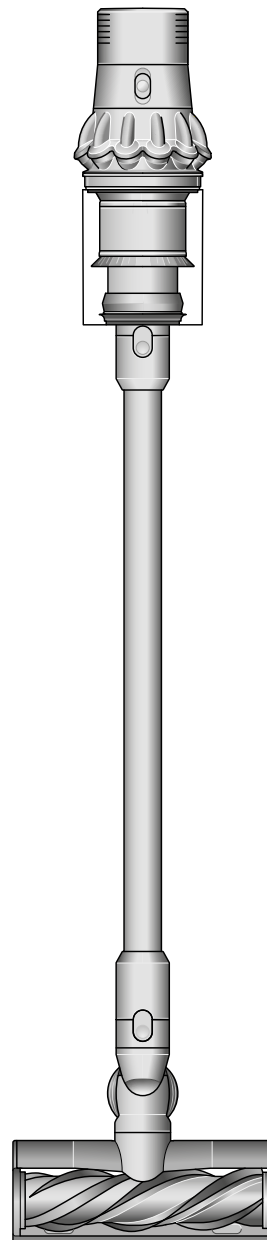

Im Lieferumfang enthalten
Erste Schritte
Pflege der Böden
Gerät aufladen
Staubbehälter leeren
Staubbehälter reinigen
Blockierungen entfernen
Reinigen des Dyson Nautik™
Bodenaufsatzes mit Nass-Walze

Verwenden des Dyson Nautik™
Bodenaufsatzes mit Nass-Walze
Blockierungen von der
Haardüse entfernen
Filter waschen
Bürstwalzen der Fluffy™
Bodendüse waschen
Zubehör reinigen
Pflege deines Geräts

Im Lieferumfang enthalten

Dein Gerät wird mit einer oder mehrerer dieser Bodendüsen geliefert – nicht alle sind im Lieferumfang enthalten.

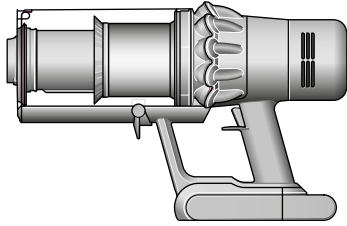

Staubsauger

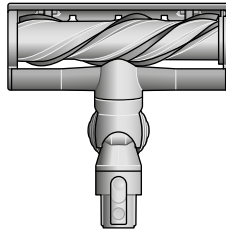

Motorbar™ Bodendüse

Lamellen zum Entwirren von Haaren befreien die Bürstwalze während des Reinigens automatisch von verfangenen Haaren.

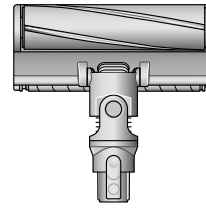

Fluffy™ Bodendüse

Weich gewebtes Nylon entfernt groben Schmutz, während antistatische Carbonfaserfilamente feinen Staub von Hartböden aufnehmen.

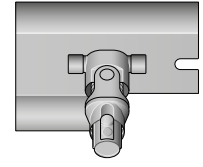

Submarine™ Bürstwalze

Die elektrische Nasswalze entfernt Flüssigkeiten, Schmutz und hartnäckige Flecken von Hartböden.

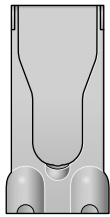

Wandhalterung mit Ladefunktion

Der Dyson kabellose Staubsauger kann einfach in die Wandhalterung mit Ladefunktion gesteckt und für die nächste Reinigung aufgeladen werden.



Zubehörhalterung für das Saugrohr

Für die praktische Aufbewahrung von Zubehör am Saugrohr des Staubsaugers.

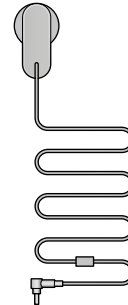

Ladegerät

Zum Aufladen des Geräts in oder außerhalb der Ladestation.



Saugrohr

Einige Zubehörteile sind möglicherweise nicht im Lieferumfang enthalten.

Weitere Zubehörteile sind auf www.Dyson.at erhältlich.



Kombi-Zubehördüse

Zwei Aufsätze in einem: breite Düse und Bürste. Ermöglicht einen einfachen Wechsel zwischen Reinigungsaufgaben im Haus oder Auto.



Fugendüse

Entwickelt für die präzise Reinigung an Kanten und in schmalen Spalten.



Verlängerungsschlauch

Sorgt für bis zu 61 cm zusätzliche Reichweite mit allen Aufsätzen. Für die Reinigung an höher oder tiefer gelegenen Stellen in Ihrem Zuhause oder Auto.



Flexi-Fugendüse

Ausziehbar und biegsam. Für schwer erreichbare Stellen in deinem Zuhause und im Auto.



Gelenk-Aufsatz

Kann auf verschiedene Positionen und Winkel eingestellt werden. Passt auf jede compatible Bodendüse und ermöglicht effektives Reinigen an schwierig zu erreichenden, höher gelegenen Stellen in deinem Zuhause.

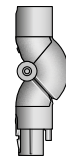

Flex-Adapter

Für die Reinigung an schwer zugänglichen, tiefer gelegenen Stellen. Vereinfacht das Reinigen unter flachen Möbeln durch einen um bis zu 90° verstellbaren Saugrohrwinkel.

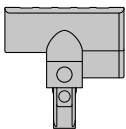

Mini-Elektrobürste

Elektrische Bürstwalze in einem kleineren Format. Für die Entfernung von hartnäckigem Schmutz von Matratzen, Polstermöbeln und Treppen.

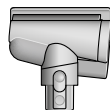

Haardüse

Die Haare werden spiralförmig von der konisch verlaufenden Bürstwalze abgewickelt und in den Staubbehälter befördert. Bodendüse mit Direktantrieb für die Reinigung von kleineren Flächen.



Extra-Soft Bürste

Von weichen Nylonborsten umrandet für ein sanftes Entstauben von empfindlichen Objekten und Oberflächen mithilfe des Staubsaugers.



Extra-Hart Bürste

Feste Nylonborsten lösen tief sitzenden Schmutz von groben Teppichen, stark frequentierten Bereichen und Autoinnenräumen ab.

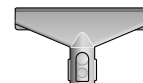

Polsterdüse

Entfernt Staub, Schmutz und Allergene von Matratzen und Polstermöbeln.

Erste Schritte

Saugmodi

Die richtige Leistung genau dann, wenn sie benötigt wird. Drei Saugmodi zur Auswahl – passend zu jeder Bodenart.

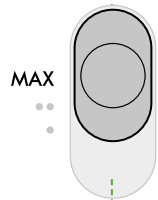
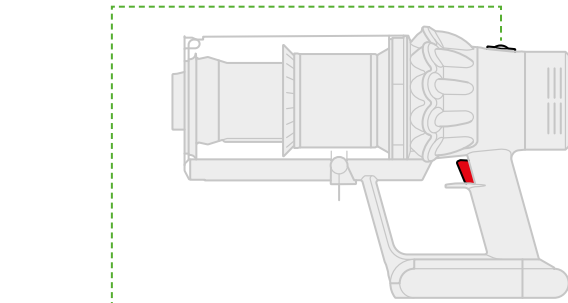

Maximale Saugkraft
Intensives Reinigen zur Entfernung von tief sitzendem Schmutz.

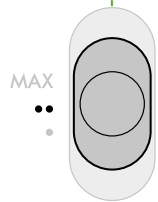

Saugmodus 2
Die optimale Balance zwischen Saugkraft und Laufzeit.

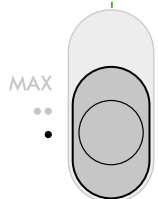

Saugmodus 1
Maximale Laufzeit für noch längere Reinigungsvorgänge in deinem Zuhause.

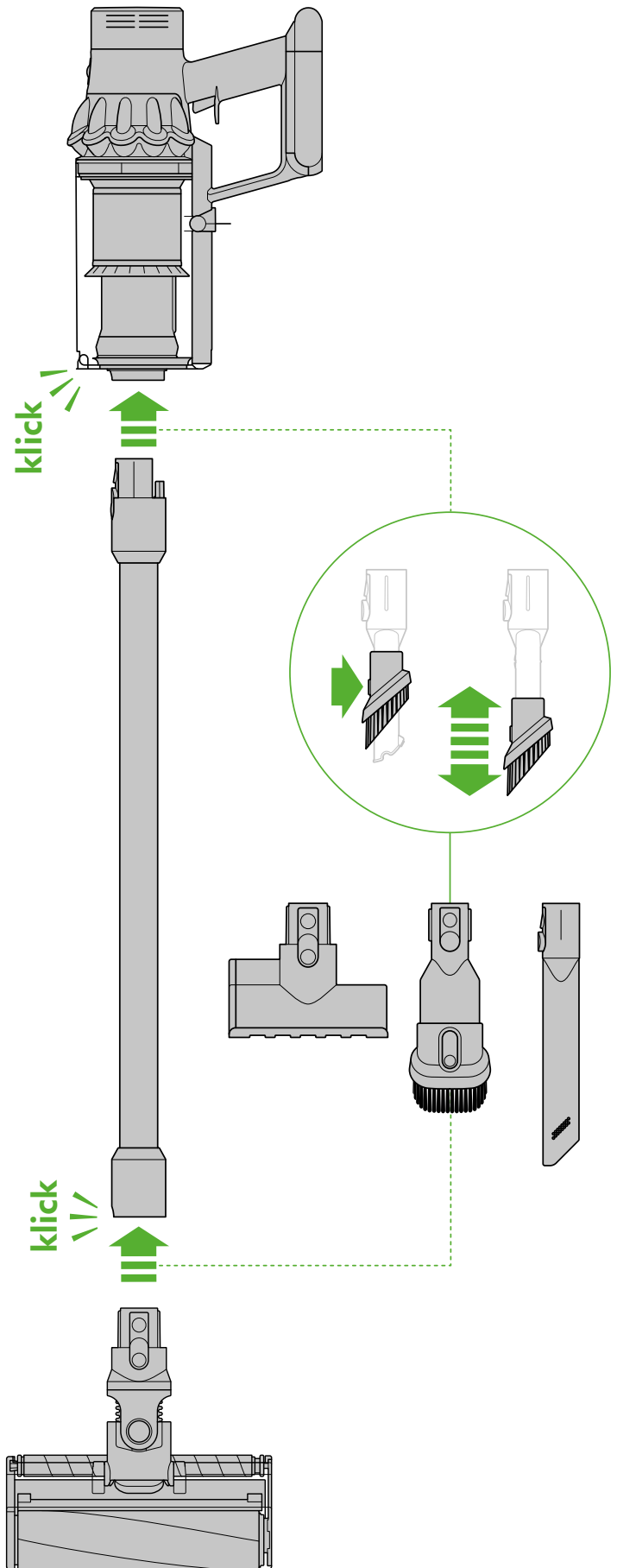

Pflege der Böden

Überprüfe, ob die Unterseite der Bodendüse bzw. des Aufsatzes sauber und frei von Objekten ist, die zu Beschädigungen führen können.

Überprüfe vor dem Reinigen der Böden, Teppiche und Vorleger die Reinigungshinweise des Herstellers.

Die Bürstwalze des Staubsaugers kann bestimmte Teppicharten und Böden beschädigen. Einige Teppiche fusseln, wenn beim Saugen eine rotierende Bürstwalze verwendet wird. Wenn dies passiert, empfehlen wir, den Reinigungsvorgang ohne die Elektrobürste mit Direktantrieb fortzusetzen und den Hersteller des Bodenbelags zu kontaktieren.

Gerät aufladen

Schließe das Ladegerät entweder direkt oder in der Ladestation an.

Das Gerät kann nicht verwendet oder aufgeladen werden, wenn die Umgebungstemperatur unter 5° C liegt. Dadurch sollen sowohl der Motor als auch der Akku geschützt werden.

Die LEDs an deinem Gerät zeigen dir den Akkuladezustand an.

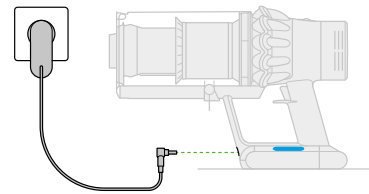

Während des Aufladens, niedriger Ladestand.



Während des Aufladens, mittlerer Ladestand.



Während des Aufladens, fast voll.



Vollständig geladen.



Reinigen des Dyson Nautik™ Bodenaufsatzes mit Nass-Walze

Schritt 1

Schalte dein Gerät aus und nimm den Dyson Nautik™ Bodenaufsatz mit Nass-Walze vom Saugrohr ab. Lege ihn direkt in den Abtropfbehälter, damit kein Schmutzwasser verschüttet wird.

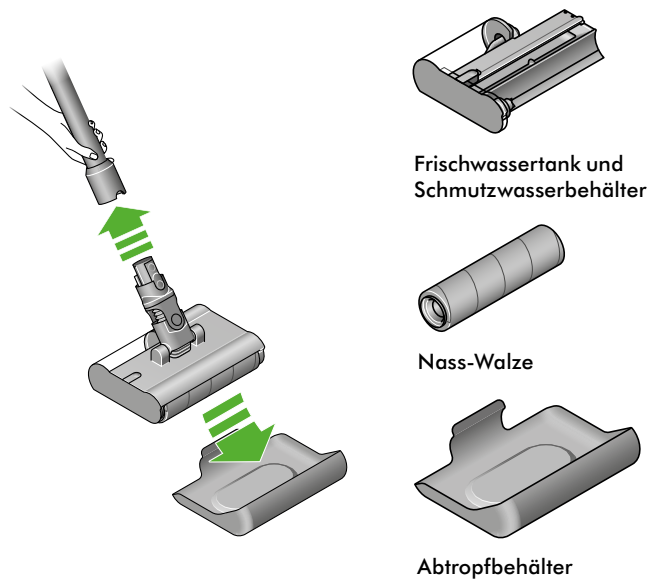

Schritt 2

Halte den Bodenaufsatz mit Nass-Walze waagrecht im Abtropfbehälter.

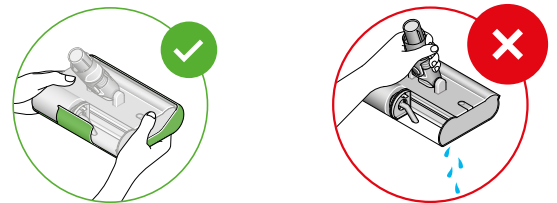

Schritt 3

Halte den Bodenaufsatz mit Nass-Walze über ein Waschbecken. Entnimm ihn aus dem Abtropfbehälter.

Halte den Bodenaufsatz mit Nass-Walze an den Enden fest, drücke die rote Quick Release Taste und schiebe die herausnehmbare Kassette aus dem Hauptbodenaufsatz.

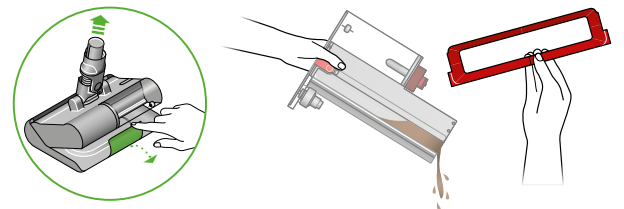

Nimm das rote Endstück vom Schmutzwassertank ab, um ihn zu entleeren.

Schritt 4

Achte darauf, dass das Gelenk nicht nass wird, da dies die Verbindung zum Saugrohr beschädigen kann.

Nimm den Nautik™ Bodenaufsatz mit Nass-Walze auseinander. Alle Teile des Bodenaufsatzes mit Nass-Walze können mit Wasser und einer antibakteriellen Haushaltslösung gewaschen werden, die entsprechend der vom Hersteller empfohlenen Menge verdünnt werden sollte.

Entleere das restliche Wasser aus dem Frischwassertank.

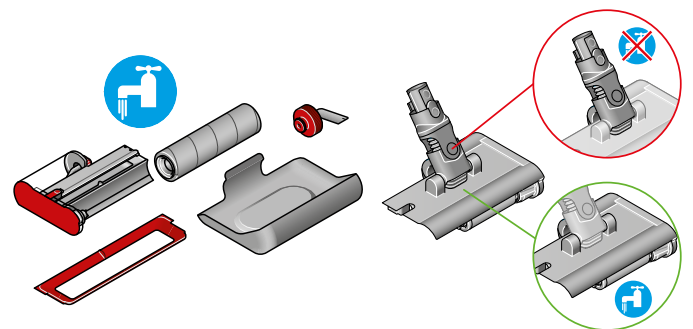

Schritt 5

Lasse die Nass-Walze an einem warmen, gut belüfteten Ort an der Luft trocknen.

Verwende ein Tuch, um Schmutz und überschüssiges Wasser von dem Hauptbodenaufsatz sowie dem Schmutzwasserbehälter und dem Frischwassertank zu entfernen.

Wir empfehlen, die Nass-Walze alle sechs Monate auszutauschen, je nachdem, wie häufig du dein Gerät verwendest. So erhältst du die Leistung aufrecht.

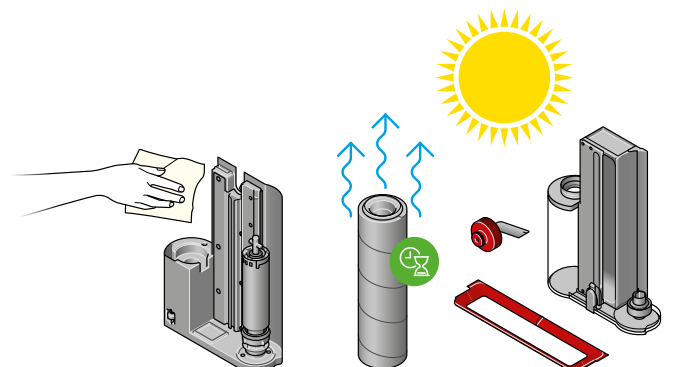

Verwenden des Dyson Nautik™ Bodenaufsatzes mit Nass-Walze

Schritt 1

Halte den Bodenaufsatz mit Nass-Walze an den Enden fest, drücke die rote Quick Release Taste und schiebe die herausnehmbare Kassette aus dem Hauptbodenaufsatz.

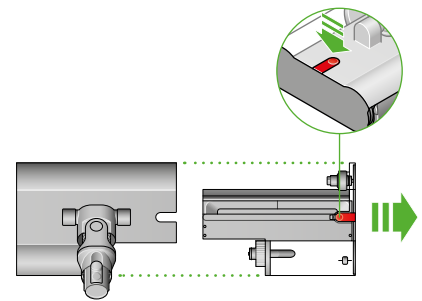

Schritt 2

Nimm das Endstück vom Frischwassertank ab.

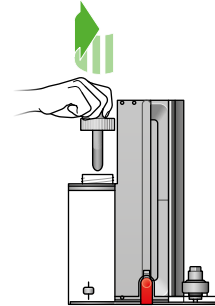

Schritt 3

Fülle den Frischwassertank bis zur MAX-Markierung mit sauberem Wasser.

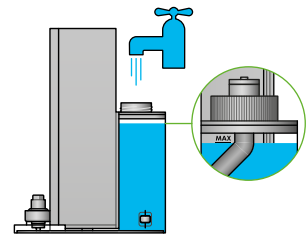

Schritt 4

Setze das Endstück wieder auf den Frischwassertank auf.

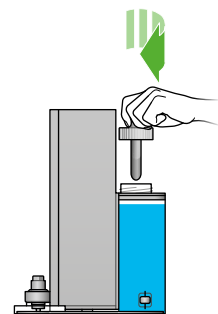

Schritt 5

Schiebe den Schmutzwasserbehälter und Frischwassertank zurück in den Hauptbodenaufsatz, bis du ein Klicken hörst. Setze den Hauptbodenaufsatz auf das Saugrohr.

Das Display zeigt die Restlaufzeit des Akkus als Prozentzahl an. Du kannst deine Böden so lange wischen, bis das Wasser im Frischwassertank zur Neige geht oder die Akkulaufzeit sich dem Ende zuneigt. Um die Nassreinigung fortzusetzen, leere einfach den Schmutzwasserbehälter und fülle den Frischwassertank wieder auf.

Beginne die Nassreinigung nie mit einem leeren Frischwassertank, um ein Überhitzen des Motors zu verhindern.



Blockierungen von der Haardüse entfernen

In der Haardüse befindet sich keine waschbare Bürstwalze. Um die optimale Leistung aufrechtzuerhalten, überprüfe die Bürstwalze regelmäßig und entferne vorhandene Blockierungen.

Stelle sicher, dass dein Gerät vom Ladegerät getrennt ist, und achte darauf, währenddessen nicht den Ein-/Aus-Schalter zu betätigen.

Abdeckung und Bürstwalze entnehmen

Nimm die Haardüse vom Saugrohr oder Gerät ab.

Schiebe die Basisplatte auf. Drücke den roten Hebel nach unten, um die Abdeckung der Bodendüse zu lösen.

Ziehe die Abdeckung der Bodendüse vom Hauptteil des Aufsatzes ab.

Auf Blockierungen überprüfen

Ziehe die Bürstwalze vom Gerätekörper ab.

Überprüfe alle drei Teile der Haardüse auf Blockierungen und entferne diese.

Die Haardüse ist nicht waschbar. Wische sie mit einem feuchten, fusselreien Tuch ab.

Stelle keine Teile des Geräts in den Geschirrspüler und verwende keine Reinigungsmittel, Poliermittel oder Luffterfrischer.

Haardüse wieder zusammensetzen

Setze die Bürstwalze wieder ein und drücke fest darauf, bis sie einrastet.

Prüfe, ob der rote Verriegelungshebel in der entriegelten Position steht. Richte die Abdeckung der Bodendüse an der Führung am Gerätekörper aus. Drücke sie herunter, bis sie einrastet.

Drücke den roten Verriegelungshebel nach oben, bis er einrastet, und schiebe Sie die Basisplatte wieder ein.

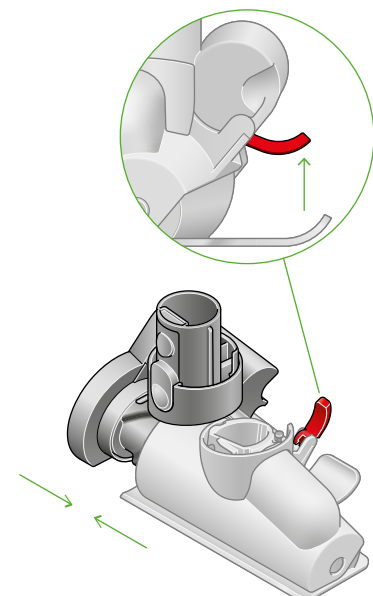
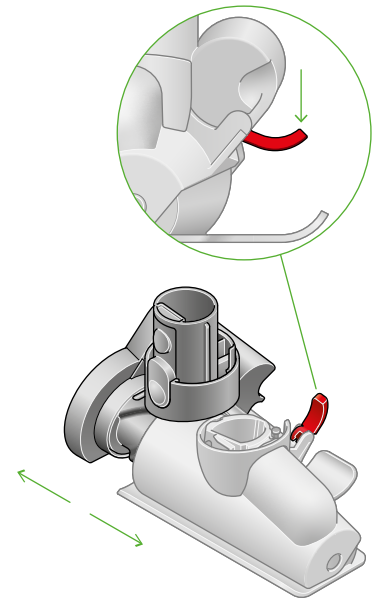

Filter waschen

Wasche den Filter mindestens einmal pro Monat, um eine optimale Saugkraft zu gewährleisten.

Die Filter-LED blinkt, wenn es an der Zeit ist, den Filter zu waschen.
Die LED blinkt, wenn der Filter nicht ordnungsgemäß eingesetzt wurde.

Weitere Informationen und Supportvideos für dein Gerät findest du online unter: www.Dyson.at/support

Filter vom Gerät abdrehen

Drehe den Filter gegen den Uhrzeigersinn und ziehe ihn vom Gerät ab.

FILTER
FILTRE
FILTRO

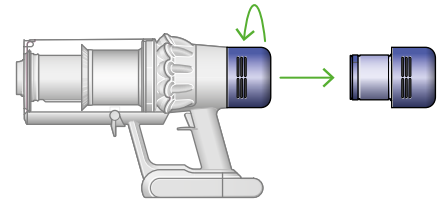

Filter abklopfen

Klopfe den Filter vor dem Waschen vorsichtig über einem Mülleimer ab, um losen Staub und Ablagerungen zu entfernen.

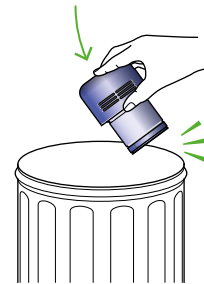

Filter waschen

Wasche den Filter unter einem warmen Wasserstrahl und reibe ihn vorsichtig mit den Fingern, um den Schmutz zu entfernen.

Befüllen und schütteln

Befülle den Filter mit warmem Leitungswasser.

Halte deine Hand auf das offene Ende des Filters und schüttele ihn kräftig, um eingeschlossenes Schmutz und Staub zu entfernen.

Wiederhole den Vorgang, bis das Wasser klar bleibt.

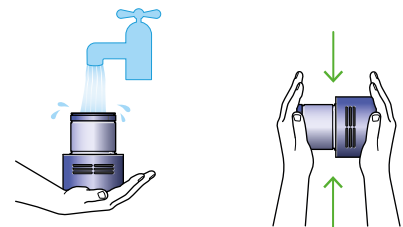

Schütteln und trocknen

Entleere den Filter und schüttele ihn kräftig, um überschüssiges Wasser zu entfernen.

Schüttele so lange, bis kein Wasser mehr aus dem Filter kommt.

Stelle den Filter wie in der Abbildung gezeigt hin.

Stelle den Filter auf das breitere Ende und lasse ihn an einem gut belüfteten, warmen Ort mindestens 24 Stunden lang trocknen.

Trockne den Filter nicht im Wäschetrockner, in der Mikrowelle oder in der Nähe einer offenen Flamme.

Wichtig: Dein Filter muss vollständig trocken sein, bevor du ihn wieder in das Gerät einsetzt. Das Gerät könnte beschädigt werden, wenn es mit einem feuchten Filter verwendet wird.

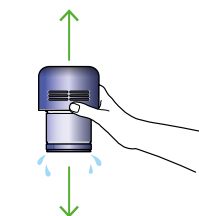

Bürstwalzen der Fluffy™ Bodendüse waschen

Das Gerät besitzt zwei waschbare Bürstwalzen. Um die optimale Leistung aufrechtzuerhalten, überprüfe und reinige die Bürstwalzen regelmäßig.

Stelle sicher, dass dein Gerät vom Ladegerät getrennt ist, und achte darauf, währenddessen nicht den Ein-/Aus-Schalter zu betätigen.

Bürstwalzen entnehmen

Lege die Bürstwalze nicht in eine Spülmaschine, Waschmaschine, einen Wäschetrockner, einen Ofen, eine Mikrowelle oder in die Nähe einer offenen Flamme.

Verwende zum Waschen der Bürstwalze ausschließlich kaltes Wasser und keine Reinigungsmittel.

Drehe die Bodendüse auf den Kopf. Drehe die Verriegelung des Endstücks mit einer Münze um 180° gegen den Uhrzeigersinn, bis sie in die entriegelte Position einrastet.

Drücke das Endstück am Ende der Bürstwalze in die entriegelte Position und ziehe die Bürstwalze aus der Bodendüse heraus.

Nimm das Endstück von der Bürstwalze ab. Das Endstück nicht waschen.

Ziehe die kleinere Bürstwalze aus der Bodendüse heraus.

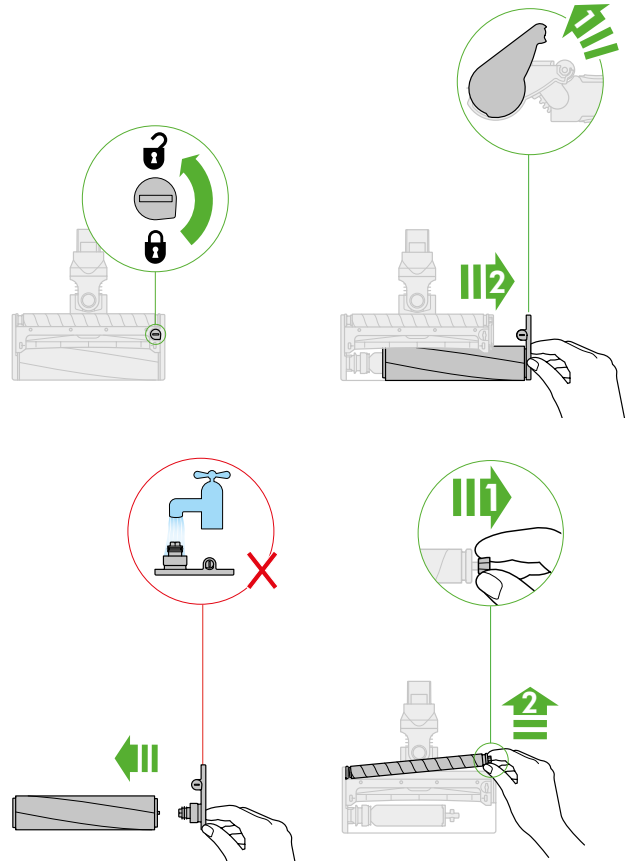

Bürstwalzen waschen und trocknen

Halte die Bürstwalze unter fließendes Wasser und reibe sie vorsichtig, um Fussel oder Schmutz zu entfernen.

Stelle die Bürstwalze wie dargestellt aufrecht hin. Mindestens 24 Stunden lang vollständig trocknen lassen.

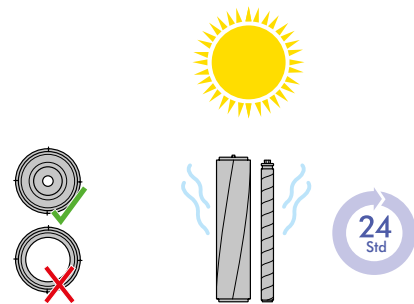
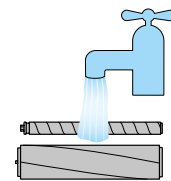

Überprüfe vor dem Einsetzen, ob die Bürstwalzen vollständig trocken sind. Schiebe die kleine Bürstwalze zuerst zurück in die Bodendüse, setze das runde Ende ein und drücke anschließend das achteckige Ende nach unten, bis es einrastet.

Bringe das Endstück wieder an der Hauptbürstwalze an.

Setze die Hauptbürstwalze in die Bodendüse ein. Drücke das Endstück wieder nach unten, sodass sie geschlossen ist.

Drehe die Verriegelung des Endstücks um 180° im Uhrzeigersinn in die Ausgangsposition. Vergewissere dich, dass das Befestigungselement und die Bürstwalzen sicher befestigt sind.

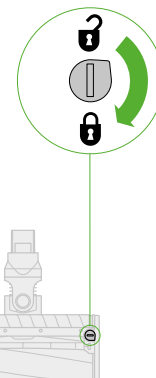
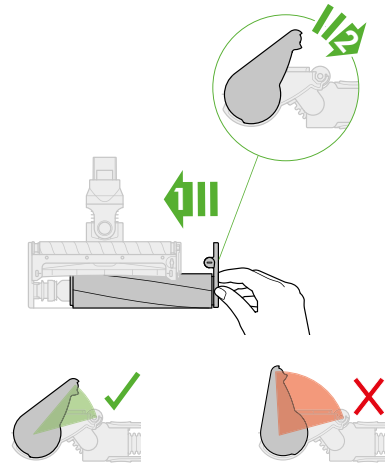
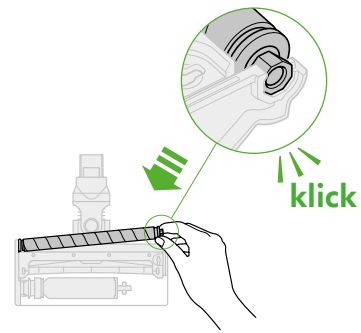

Zubehör reinigen

Stelle keine Teile des Geräts in den Geschirrspüler und verwende keine Reinigungsmittel, Poliermittel oder Lufterfrischer.

Wische sie mit einem feuchten, fusselreien Tuch ab.

Stelle sicher, dass die Aufsätze vollständig getrocknet sind.



Kombi-Zubehördüse



Fugendüse



Verlängerungsschlauch



Flexi-Fugendüse



Gelenk-Aufsatz

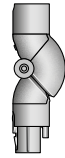

Flex-Adapter

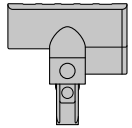

Mini-Elektrobürste

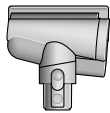

Haardüse



Extra-Soft Bürste



Extra-Hart Bürste

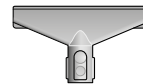

Polsterdüse

Pflege des Geräts

Um das Beste aus deinem Gerät herauszuholen, ist es wichtig, es regelmäßig zu reinigen und das Gerät auf Blockierungen zu überprüfen.

Pflege des Geräts

Falls das Gerät staubig ist, wische es mit einem feuchten, fusselfreien Tuch ab.

Überprüfe die Bodendüse, die Aufsätze und den Gerätekörper auf Blockierungen.

Wasche den Filter regelmäßig und lasse ihn vollständig trocknen.

Verwende kein Reinigungs- oder Poliermittel, um das Gerät zu reinigen.

Pflege des Akkus

Um die bestmögliche Akkuleistung zu erzielen und die Akkulebensdauer zu verlängern, solltest du den Eco-Modus verwenden.

Das Gerät kann nicht verwendet oder aufgeladen werden, wenn die Umgebungstemperatur unter 5° C liegt. Dadurch sollen sowohl der Motor als auch der Akku geschützt werden.

Diagnoselampen

Wenn an deinem Gerät eine Diagnoselampe aufleuchtet, wende dich bitte telefonisch an Dyson, um Hilfe zu erhalten.

Fehler am Akku.



Fehler am Gerätekörper.



Fehler am Ladegerät.

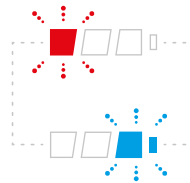

Seriennummern

Die Seriennummern findest du auf deinem Gerät, auf dem Akku und auf dem Ladegerät. Verwende die Seriennummer zur Registrierung deines Geräts.