

Lenco®

MC-760
MC-860

HiFi set with Internet, DAB+, FM Radio, CD/MP3 Player and Turntable

QUICK START GUIDE

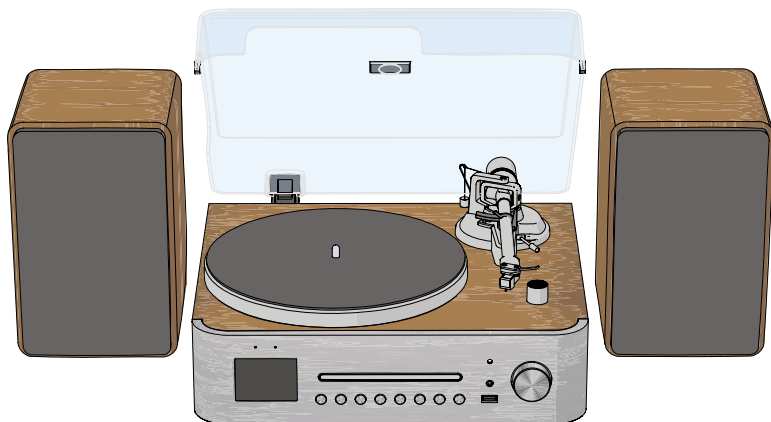

For more information, scan the QR code or go to the following link to see the extended manual:

<https://cdn.nedis.com/manuals/html/MC-760BK>

<https://cdn.nedis.com/manuals/html/MC-860WDSI>

EN	Quick start guide	7	HU	Gyors beüzemelési útmutató	81
DE	Kurzanleitung	13	PL	Przewodnik Szybki start	88
FR	Guide d'utilisation rapide	20	EL	Οδηγός γρήγορης εκκίνησης	95
NL	Snelstartgids	27	SK	Rýchly návod	102
IT	Guida rapida all'avvio	34	CS	Rychlý návod	109
ES	Guía de inicio rápido	41	RO	Ghid rapid de inițiere	115
PT	Guia de iniciação rápida	48		Lühijuhend	122
SV	Snabbstartsguide	55	LV	Ātrās palaišanas ceļvedis	128
FI	Pika-aloitusopas	62	LT	Greitasis pradžios vadovas	135
NO	Hurtigguide	68	TR	Hızlı başlangıç kılavuzu	142
DA	Vejledning til hurtig start	75			

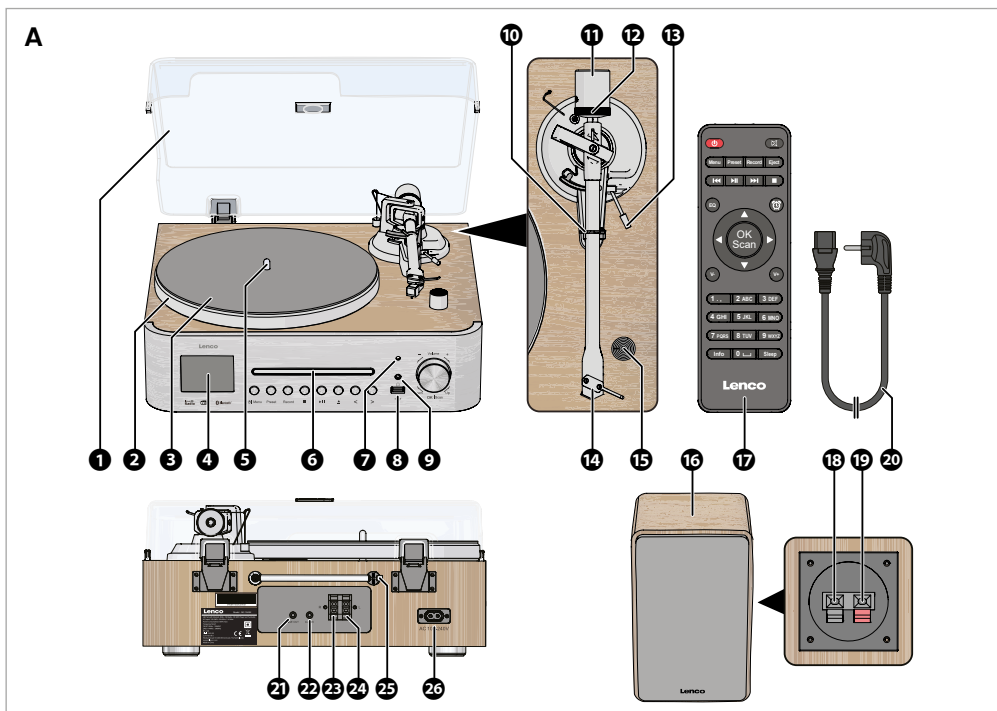

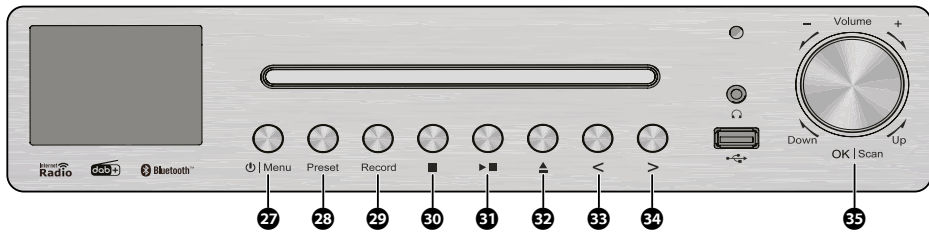
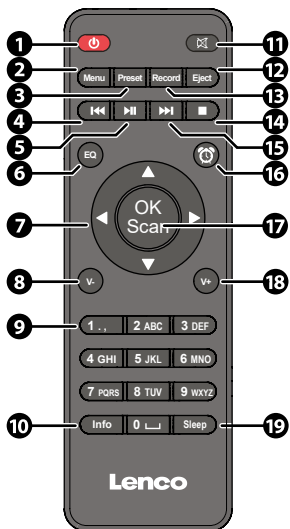
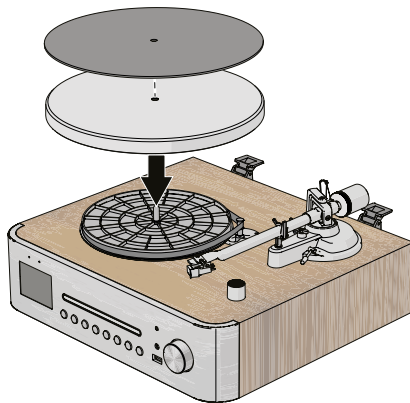
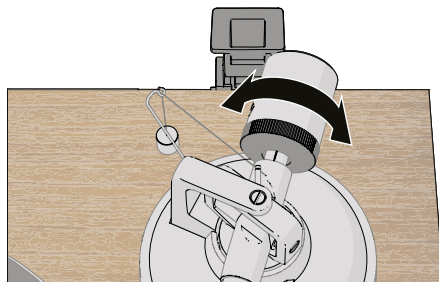
B**C****D****E**

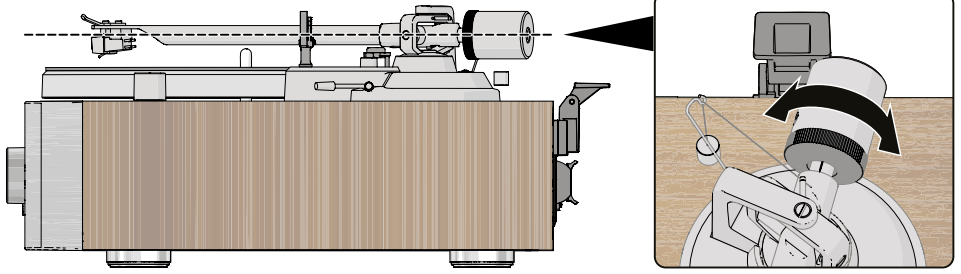
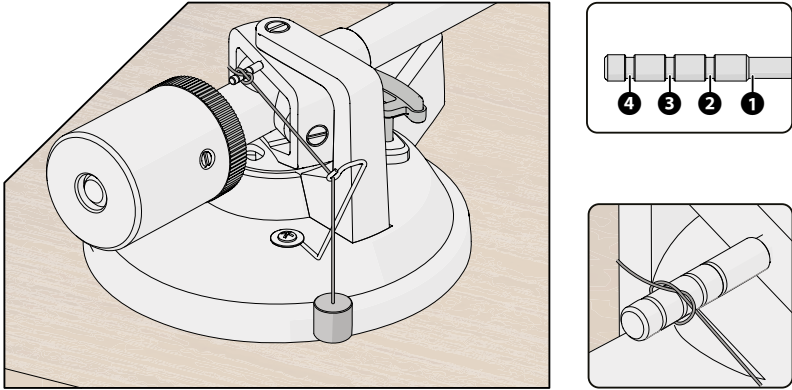
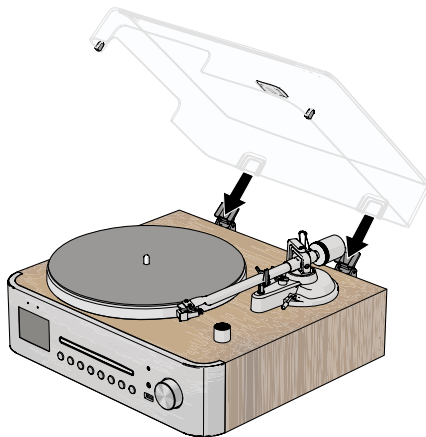
F**G****H**

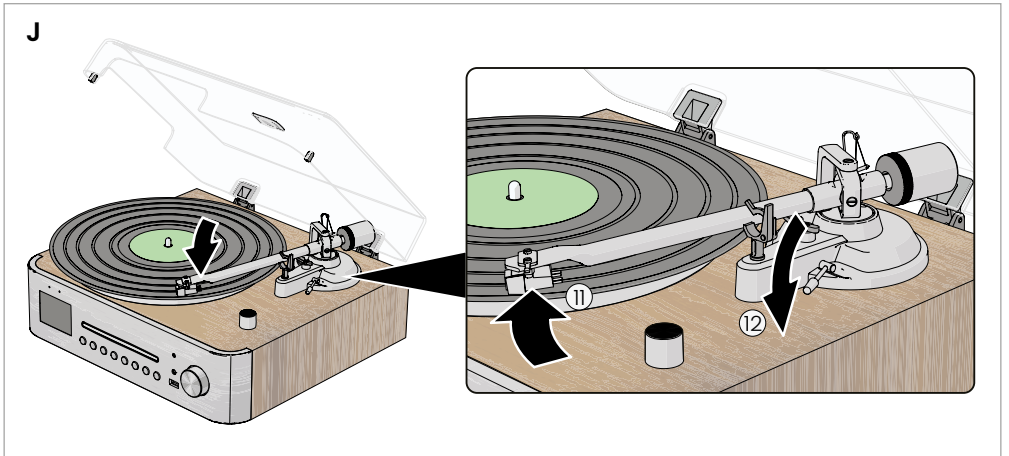
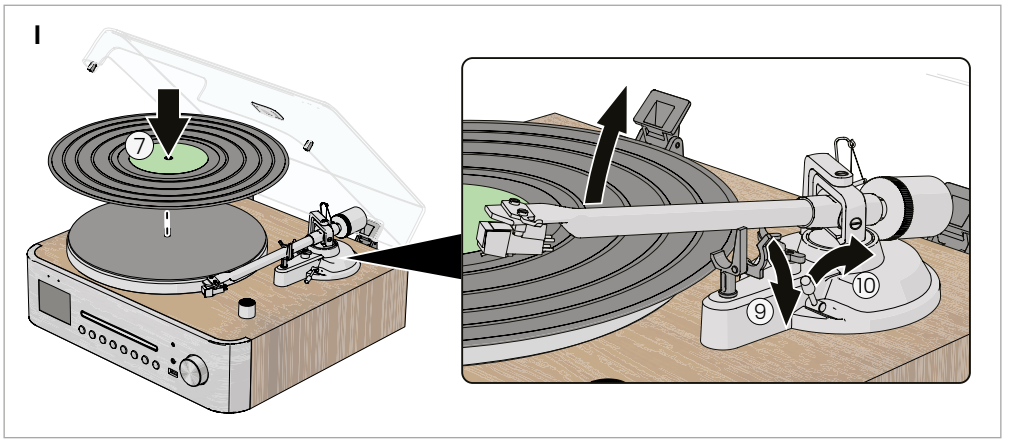

Specifications

Specifications	Value / Description
Product name	MC-760 / MC-860
Power supply	AC: 100 – 240 V ; 50/60 Hz
Power consumption	Max. 80 W
Protection class	Protection class II specified (double or reinforced insulated)
Remote control battery type	2× AAA Batteries (not included)
Max. sound output	2× 30W RMS
Bluetooth Version	5.2
Bluetooth Frequency	2.4 GHz
Bluetooth Transmission Power	Max. 4 dBm
WiFi Version	802.11b/g/n/a
WiFi Frequency	2.4 – 5 GHz
WiFi Transmission Power	Max. 13 dBm
CD formats	Audio-CD, MP3-CD
DAB frequency	174 – 240 MHz
FM frequency	87.5 – 108 MHz
Colour display	2.8 inch / 7.1 cm
Function modes	Internet radio, podcasts, music player, DAB, FM, CD, Bluetooth, AUX-IN, record player
USB formats	MP3
Memory slots DAB+ radio	20
Memory slots FM radio	20
Memory slots Internet radio	40
Sleep timer	Off / 15 / 30 / 45 / 60 minutes
Connections	1× headphone output (3.5mm), 1× USB, 1× line-out (3.5mm), 1× Aux-In (3.5mm), 1× AC power, 2× speaker connections
Dimensions main unit (W × D × H)	372 × 330 × 158 mm
Dimensions speaker (W × D × H)	160 × 165 × 240 mm
Weight main unit	4 kg
Weight speaker	3.5 kg
Weight complete	10 kg

HiFi set with Internet, DAB+, FM Radio, CD/MP3 Player and Turntable

MC-760

MC-860



For more information, scan the QR code on the front page to see the extended manual.

About this document

This document is the user manual and contains all the information for correct, efficient, and safe use of the product.

Ensure you have fully read and understood the instructions in this document before you install or use the product. Keep the packaging and this document for future reference.

Symbols used

⚠ WARNING!

Signal word used to indicate a potentially hazardous situation which, if not avoided, could result in death or serious injury.

⚠ CAUTION!

Signal word used to indicate a potentially hazardous situation which, if not avoided, could result in minor or moderate injury.

NOTICE

Signal word used to address practices not related to physical injury.



Indicates important information that is not directly related to safety.

Product description (image A)

- 1 Dust cover
- 2 Turntable platter
- 3 Turntable mat
- 4 LED display
- 5 Turntable spindle
- 6 CD drive
- 7 Infrared receiver
- 8 USB input
- 9 AUX headphone output
- 10 Tonearm rest (and lock)
- 11 Counterweight
- 12 Tracking force dial
- 13 Cue lever
- 14 Tonearm (with cartridge)
- 15 33/45 rpm speed selector
- 16 Speakers (2×)
- 17 Remote control
- 18 Negative speaker connector
- 19 Positive speaker connector
- 20 Power cable (EU)
- 21 Line output
- 22 AUX input

- 23 Right speaker connectors
- 24 Left speaker connectors
- 25 FM radio antenna
- 26 Power input

Additional included parts

- Power cable (EU)
- Speaker cables (2×)
- Lens cloth
- Anti-skate weight

Display and buttons

Buttons on the main unit (image B)

- 27 Power/menu button
- 28 Preset selection button
- 29 Record button
- 30 Stop button
- 31 Play/pause button
- 32 CD eject button
- 33 Previous button
- 34 Next button
- 35 Press: OK / Scan Scroll: Volume/menu navigation

Buttons on the remote controler (image C)

- 1 On-/off button
- 2 Menu button
- 3 Preset button
- 4 Previous button
- 5 Play/pause button
- 6 EQ settings button
- 7 Navigation buttons
- 8 Volume down button
- 9 Numerical buttons
- 10 Info button
- 11 Mute button
- 12 Eject button
- 13 Record button
- 14 Stop button
- 15 Next button
- 16 Alarm button
- 17 Confirm button
- 18 Volume up button
- 19 Sleep button

Intended use

This product is intended as a fully manual turntable with Internet, DAB+radio, FM Radio, CD Player, MP3 player, Bluetooth® functionality, and stereo speakers.

This product is intended for indoor use only.

Only use the product as described in this user manual.

This product is not intended for commercial use.

This device is not intended for use by persons (including children) with reduced physical, sensory

or mental capabilities, or lack of experience and knowledge, unless they have been given supervision or instruction concerning use of the device by a person responsible for their safety, regarding the use of the device.

Safety instructions

Ensure you have fully read and understood the instructions in this document before you install or use the product. Keep the packaging and this document for future reference.

⚠ WARNING!

Choking hazard:

- Do not let children play with packaging material. Packaging materials can lead to choking and suffocation. Always keep the packaging material out of reach of children.
- If the battery compartment does not close securely, stop using the product and keep it away from children.

Electrical hazard:

- Do not expose the product to water, rain, moisture, or high humidity.
- Do not use the product in damp environments, such as a bathroom or kitchen.
- Never insert any object into the ventilation opening of the product. The product contains electrical components.
- Only use the provided power cable.
- Only plug the power cable into a power outlet that is easily accessible.
- Keep the product away from pets and other animals. Animals can bite through the power cable and suffer electrical shock.
- Do not open the product, there are no user serviceable parts inside.
- This product may only be serviced by a qualified technician for maintenance.

Fire hazard:

- Do not use the product if a part is damaged or defective. Always replace a damaged or defective product immediately.
- Unplug the product from the power source and other equipment if problems occur.
- Do not cover the ventilation openings. Always leave at least 5 cm of space around the product.
- Do not place the product on top of other electrical equipment.
- Never use the product with a damaged power cable.

⚠ CAUTION!

Risk of hearing loss:

- Extended exposure to high volumes can cause hearing loss.

Risk of eye damage:

- Class I laser product. Do not look directly into the infrared light to avoid damage to your eyesight.

NOTICE

Risk of damaging the product:

- Keep the product away from heat sources, such as radiators, heaters, stoves, and naked flames.
- Keep the product away from strong magnetic objects.
- Always keep the power cable and the product away from usual walkways.
- Only use a power source as specified on the specification label. If you are not sure of the type of power supply used in your home, consult your dealer or local power company.
- Do not disconnect the product by pulling on the cable. Always grasp the connector and pull.
- Avoid electrostatic discharge when handling the product. Electrostatic discharge can disturb the normal functioning of the product.
- Use the product only in moderate climates. Avoid extremely cold or hot environments. The recommended operating temperature is between 0°C and 35°C.
- Only use accessories provided by the manufacturer.
- Disconnect the product from the power outlet during lightning storms or before prolonged periods of disuse.
- Only use the product as described in this document.
- Do not touch the lens of the tonearm.
- Do not drop the product and avoid bumping.
- Clean the outside of the product every month with a soft, damp cloth. Avoid abrasives that can damage the surface.

Check the contents of the package

Check that all parts are present and that no damage is visible on the parts. If parts are missing or damaged, contact the Lenco B.V. service desk via the website: www.lenco.com.

Installing the turntable platter and mat (image D)

1. Remove the protective packaging.
 2. Place the product on a flat, stable, and low resonance surface, close to a power outlet.
 3. Remove all transport locks and stickers from the product.
 4. Place the platter onto the spindle in the centre of the turntable.
 5. Place the turntable mat on top of the platter.
- i** When removing the platter, lift the mat first,

then gently lift the platter straight up. This prevents damage during shipping or moving.

Attaching and adjusting the counterweight (image E & F)

1. Hold the counterweight with the number ring facing you and slide it onto the tonearm end.
2. Set the tracking force dial to 0.
3. Pull the tonearm lock up and out of the way to unlock the tonearm.
4. Push the cue lever backwards to lift the tonearm.
5. Carefully move the tonearm between the tonearm rest and the turntable platter.
6. Push the cue lever forwards to lower the tonearm.

The tonearm will be out of balance.

7. Adjust the counterweight until the tonearm is horizontal.

- i** Carefully push the tonearm up/down to test the alignment. The tonearm should automatically return to a steady horizontal position after pushing up/down.
8. Move the tonearm over to the rest position.
9. Hold the counterweight steady and rotate the tracking force dial until the "0" lines up with the mark on the tonearm.
10. Hold both the counterweight and the tracking force dial together and rotate them counter-clockwise until the recommended tracking force (3 grams) is set.

Adjusting the anti-skating force (image G)

NOTICE

Risk of damaging the product:

- Do not adjust the tonearm or counterweight while changing anti-skating. This prevents damage to the stylus needle.

When a record plays, a small force pulls the tone arm toward the centre of the record. This is called skating. You can adjust this force with the anti-skating weight.

1. Slip the loop of the anti-skating weight wire over the anti-skating adjustment stub.
2. Place the loop into groove 3 to set the correct anti skating force for the factory-fitted cartridge.
3. Pull the wire to tighten the loop and secure the wire in the groove.
4. Feed the anti-skating weight thread through the wire support. The weight should hang freely from the support.

Installing the dust cover (image H)

1. Insert the dust cover hinges into the hinge slots on the back panel of the turntable.
2. Hold the dust cover and insert it into the hinges.

Connecting the included speakers

1. Connect the included speaker wires to the speakers:
 - a. Press and hold the left and/or right speaker connector of a speaker in and insert the exposed metal wire into the speaker connector.
 - b. Release the left and/or right speaker connector to secure the speaker wire.
- i** Make sure to connect positive (red) to positive (red) and negative (black) to negative (black).
2. Connect the other end of the speaker wires to the turntable in the same manner:
 - a. Press and hold the left and/or right speaker connector of the turntable in and insert the exposed metal wire into the speaker connector.
 - b. Release the left and/or right speaker connector to secure the speaker wire.
- i** Make sure you connect one set of wires to the left speaker connectors and one set of wires to the right speaker connectors.
3. Position the speakers to the left and right side corresponding to the connected wires.

Powering the product

1. Plug the power connector into the power input on the product.
2. Plug the other end of the power adapter into a power outlet.

Initial setup

1. Press the Power/menu button to switch on the product.
2. Follow the setup wizard on the display the first time you switch on the product, to set the language time, date, and establish a connection to your wireless network.

Selecting a playback mode

1. Press the Menu button during playback.
2. Select "Main menu" and press OK.
3. Choose your desired playback mode.

Phono in (vinyl record) (image I & J)

1. Press the power button to switch on the turntable.
2. Press the Menu button.
3. Select 'Main menu' and press OK.
4. Select 'PHONO IN' and press OK.
5. Open the dust cover.
6. Set the speed dial to the applicable speed of the vinyl record (33 1/3 or 45 RPM).
7. Carefully place a vinyl record on the turntable platter.
8. Carefully remove the stylus guard.
9. Pull the tonearm lock out of the way to unlock the tonearm.

10. Push the cue lever backwards to lift the tonearm.
 11. Carefully move the tonearm over the vinyl record.
 12. Push the cue lever forward to lower the tonearm and start playing the vinyl record.
 13. Adjust the volume with the volume dial.
- i** The turntable automatically stops spinning at the end of the record.

Stop playing a vinyl record

1. Press the stop button to stop playing the vinyl record.
 2. Push the cue lever backwards to lift the tonearm.
 3. Move the tonearm over to the rest position.
 4. Push the cue lever forward to rest the tonearm.
 5. Lock the tone arm in place with the tone arm lock.
 6. Press the power button to switch off the turntable.
- i** Carefully place the stylus guard back onto the stylus when not using the product for a longer period of time.

Adjusting turntable speed

To manually set a turntable speed:

1. Press and hold the start/stop/set button for 3 seconds to enter speeds adjustment mode.

The speed on the LED display start blinking.

2. Use the RPM dial to decrease or increase the turntable speed by 0.1 RPM increments.

i The turntable needs 3 – 5 rotations to store the set speed.

3. Press the start/stop/set button to confirm the set turntable speed.

The speed on the LED display stops blinking and displays the set value.

The product automatically recalls the set speed after powering off and on (within 3 – 5 rotations).

Internet Radio and Podcasts

1. Press the Menu button.
2. Select "Internet radio" or "Podcasts" and press OK.
3. Choose from "Last listened, Station/Podcast list, Search, Location, Popular, or Discover".
4. Select a station or podcast and press OK to start playback.

Adding Internet radio stations to favorites

1. Select a station or podcast and start playback.
 2. Press and hold Preset for approx. 3 seconds. "Preset Save" appears on the display.
 3. Select a memory slot and press OK.
- Up to 40 memory slots are available. Internet radio and podcasts share memory locations.

Existing presets can be overwritten.

Playing favorite Internet radio stations

1. Press Preset.
2. Select a preset station.
3. Press OK.

DAB Radio

1. Press the Menu button.
 2. Select "DAB" and press OK.
- i** When DAB mode is selected for the first time, the product immediately starts scanning for available DAB stations. The stations are automatically saved and the station list is displayed when the search has finished.
3. Select a station from the list.
 4. Press OK to start playback.

Press the previous or next button to switch stations.

Press the up or down button to select a station from the station list.

Adding DAB radio stations to favorites

1. Select a station and start playback.
2. Press and hold the Preset button for 3 seconds. "Preset Save" appears on the display.
3. Select a memory slot and press OK.

Up to 40 memory slots are available. Memory locations that have already been used are labelled with a radio frequency and can be overwritten

Playing favorite DAB radio stations

1. Press Preset.
2. Select a preset station.
3. Press OK.

DAB radio menu

Press the menu button to access the DAB radio menu.

Inside the DAB radio menu, you can select the following options:

Station list	Show a list of all available DAB stations
Scan	Search for available DAB stations
Manual tune	Search for a DAB station on a specific frequency.
Prune invalid	Delete inactive channels
DRC	Set the DRC to High, Low, or Off
System settings	Go to system settings
Main menu	Return to the main menu

FM Radio

1. Press the Menu button.
2. Select "FM" and press OK.

- 1. When FM mode is selected for the first time, you need to search for available radio stations.
- 3. Press the Menu button.
- 4. Select "FM Auto Scan" and press OK.
- 5. Select "Yes" and press OK to start scanning for FM stations.

All stations are automatically saved and the first found station list starts playing when the search has finished.

Press the previous or next button to switch stations.

Press the up or down button to select a station from the station list.

Adding FM radio stations to favorites

1. Search for an FM radio station.
 - Press the > button to increase the frequency with + 0.05MHz.
 - Press the > button to increase the frequency with + 0.05MHz.
 - Press and hold the < or > button to search for next / previous available station.
 - Press the OK button to stop searching.
2. Press and hold the Preset button for 3 seconds. "Preset Save" appears on the display.
3. Select a memory slot and press OK.

Up to 20 memory slots are available. Memory locations that have already been used are labelled with a radio frequency and can be overwritten.

Playing favorite FM radio stations

1. Press Preset.
2. Select a preset station.
3. Press OK.

FM radio menu

Press the menu button to access the FM radio menu.

Inside the FM radio menu, you can select the following options:

Scan setting	Enable to only scan for FM stations with a strong reception
Audio setting	Enable for weak reception or listening in mono sound.
Auto presetting	Search for FM stations.
System settings	Go to system settings
Main menu	Return to the main menu

Spotify

1. Connect your phone, tablet, or computer to the same network.
2. Open the Spotify app and select your device from Spotify Connect.

- 1. Visit spotify.com/connect for details.
- 2. The Spotify Software is subject to third party licenses found here: <https://www.spotify.com/connect/third-partylicenses>

CD Player

1. Press the Eject button.
 2. Insert a CD with the label facing up
 3. Close the tray.
- Playback starts automatically.

Creating a queue

1. Press Stop.
 2. Press Preset.
 3. Select a track and press Preset to confirm.
 4. Repeat for up to 20 tracks.
 5. Press Play/Pause to start playback.
- 1. Press Stop twice to clear the queue.

AUX in

The connected speakers can be used to play audio from an external audio source:

1. Plug a 3.5 mm audio cable cable (not included) into the Line input of the turntable.
2. Plug the other end of the cable into your external audio source.
3. Press the Line mode button.

Use the volume dial to adjust the volume, use your external audio source for all other controls.

Bluetooth®

The product can wirelessly stream music from a Bluetooth® connected device.

1. Press the power button to switch on the turntable.
2. Activate Bluetooth® pairing mode on your smartphone or tablet.

Make sure your smartphone or tablet is within one metre from the turntable.

Make sure no other devices are in pairing mode.

3. Press the Bluetooth® mode button.
1. The Bluetooth® mode LED blinks.
4. On your smartphone or tablet, Search for and select "MC-760" or "MC-860".
1. The Bluetooth® LED indicator lights up when the connection is successful.
5. Control the music on your smartphone or tablet.

Alarm

1. Press the Menu button and select Alarm, or press the Alarm button directly.
2. Select Alarm 1 or Alarm 2 and confirm with OK.
3. Set the alarm parameters:
 - Enable: Off, Daily, Once, Weekends, or Weekdays.
 - Time: Adjust hours and minutes.

- Mode: Choose Buzzer, Internet radio, DAB, FM, or CD.
 - Preset: Select Last listened or a saved station.
 - Duration: Choose 15–120 minutes.
 - Volume: Set the alarm volume.
4. Press Save to confirm.
 5. Check for the clock icon to confirm activation. When the alarm rings, press Power or OK to snooze for 5 minutes, or press Alarm to stop.

Recording (USB)

1. Insert a USB stick (up to 32 GB, FAT formatted).
 2. Start playback from CD, DAB, FM, or another source.
 3. Press the Record button to start recording to the USB stick.
 4. Check that "REC" appears on the display.
 5. Press Record again to stop recording.
- ❗ Recording can only be stopped manually.
 - ❗ Track names and information are not stored.

Sleep Function

1. Press the Sleep button.
2. Select a timer duration using the Sleep button or navigation keys.
3. Wait a few seconds for the setting to confirm.
4. Check the crescent moon icon on the display. The product switches off automatically when the timer ends.

Switching off the product

- ❗ Always make sure the tonearm is positioned on the tonearm rest.

1. Press the power button to switch off the turntable.

The turntable remembers the last set mode and settings.

If the power cable is unplugged from the outlet or turntable the settings will be reset.

- ❗ The product automatically switches to standby mode after 20 minutes without playing music.

System settings

1. Press the Menu button.
2. Select System settings and press OK.
3. Choose from the following options:

Equaliser

Select an equaliser preset: Normal, Flat, Jazz, Rock, Movie, Classic, Pop, News, or select My EQ to manually adjust Bass and Treble.

- ❗ Press the EQ button to change the equaliser mode at any time.

Streaming Audio Quality

Select Low, Normal, or High quality.

Network

Network Wizard	Search for and display available networks.
PBC WLAN setup	Connect to your wireless network by pressing the WPS button on your router, and then press the OK button.
Manual settings	Manually search for and enter your network details.
View setting	Display information on the network connection.
Network profile	Show the current connected network.
Clear network settings	Disconnect from the network.
Keep network connected	Choose if the network settings are saved or forgotten when switching off. Saving the network enables faster startup of internet radio playback, but with higher standby consumption.

Time/Date

Set Time/Date	Set the time and date manually.
Auto update	Select from which source the time and date information is to be loaded.
Set format	Choose 12-hour or 24-hour format.
Set timezone	Select the time zone based on the location of the device.
Daylight savings	Enable or disable daylight saving time (+1 hour).

Language

Select the preferred menu language.

Factory reset

Select Factory reset and confirm to delete all settings.

Setup Wizard

Start guided configuration.

Info

View software version.

Backlight

Adjust the backlight brightness during use and standby.

Select Timeout to set the dimming delay for the display or keep dimming off.

Disclaimer

Due to the constant development of our products in terms of function and design, we reserve the right to make changes to the product without notice. All logos, brands and product names are trademarks or registered trademarks of their respective holders and are hereby recognized as such.

Disposal



This symbol indicates that the relevant electrical product or battery should not be disposed of as general household waste in Europe. To ensure the correct waste treatment of the product and battery, please dispose them in accordance to any applicable local laws of requirement for disposal of electrical equipment or batteries. In doing so, you will help to conserve natural resources and improve standards of environmental protection in treatment and disposal of electrical waste (Waste Electrical and Electronic Equipment Directive).

Declaration of Conformity

Hereby, Commaxx B.V. declares that the radio equipment type MC-760 / MC-860 is in compliance with Directive 2014/53/EU. The full text of the EU declaration of conformity is available at the following internet address:

doc.nedis.com/en-us/MC760BK

doc.nedis.com/en-us/MC860WDSI

Service

For more information and helpdesk support, please visit www.lenco.com
Commaxx B.V. Wiebachstraat 37, 6466 NG, Kerkrade, The Netherlands.

DE Kurzanleitung

HiFi-Anlage mit Internet, DAB+, FM Radio, CD/MP3- Spieler und Plattenspieler

MC-760

MC-860



Weitere Informationen erhalten Sie, wenn Sie den QR-Code auf der Titelseite scannen, um das erweiterte Handbuch anzuzeigen.

Über dieses Dokument

Dieses Dokument ist die Gebrauchsanweisung und enthält alle Informationen, für eine korrekte, effiziente und sichere Verwendung des Produkts. Vergewissern Sie sich, dass Sie die Anweisungen in diesem Dokument vollständig gelesen und verstanden haben, bevor Sie das Produkt installieren oder verwenden. Heben Sie die Verpackung und dieses Dokument zum späteren Nachschlagen auf.

Benutzte Symbole

⚠️ WARNUNG!

Signalwort als Hinweis für eine potenziell gefährliche Situation, die, wenn sie nicht vermieden wird, zum Tod oder schweren Verletzungen führen kann.

⚠️ VORSICHT!

Signalwort als Hinweis für eine potenziell gefährliche Situation, die, wenn sie nicht vermieden wird, zu leichten oder mittelschweren Verletzungen führen kann.

HINWEIS

Signalwort, das verwendet wird, um Praktiken anzusprechen, die nicht mit körperlichen Verletzungen verbunden sind.



Weist auf wichtige Informationen hin, die nicht direkt mit der Sicherheit zusammenhängen.

Produktbeschreibung (Abbildung A)

- 1 Staubschutzabdeckung
- 2 Plattenteller
- 3 Plattenteller Matte
- 4 LED-Display
- 5 Drehteller-Spindel
- 6 CD-Laufwerk
- 7 Infrarot-Empfänger
- 8 USB-Eingang
- 9 AUX-Eingang für Kopfhörer
- 10 Tonarmauflage (und Arretierung)
- 11 Gegengewicht
- 12 Skala für die Nachführkraft
- 13 Lifthebel (Auf/Ab)
- 14 Tonarm (mit Kartusche)
- 15 Drehzahlwähler 33/45 U/min
- 16 Lautsprecher (2x)
- 17 Fernbedienung
- 18 Negativer Anschluss für Lautsprecher
- 19 Positiver Anschluss für Lautsprecher
- 20 Stromkabel (EU)
- 21 Line-Ausgang
- 22 AUX-Eingang
- 23 Anschlüsse für rechte Lautsprecher
- 24 Anschlüsse für linke Lautsprecher
- 25 FM Radio Antenne
- 26 Netzteilanschluss

Zusätzlich enthaltene Teile

- Stromkabel (EU)
- Lautsprecher-Kabel (2x)
- Objektivtuch
- Anti-Skating Gewicht

Anzeige und Tasten

Tasten auf dem Hauptgerät (Abbildung B)

- 27 Ein/Aus-Taste/Menü
- 28 Voreinstellungs-Auswahl taste
- 29 Aufnahme taste
- 30 Stopp-Taste
- 31 Play/Pause-Taste
- 32 CD-Auswurf taste
- 33 Zurück-Taste
- 34 Vor-Taste
- 35 Drücken Sie: OK / Scannen Blättern: Lautstärke/ Menünavigation

Tasten auf der Fernbedienung (Abbildung C)

- 1 Ein-/Aus-Taste
- 2 Menu-Taste
- 3 Preset Taste
- 4 Zurück-Taste
- 5 Play/Pause-Taste
- 6 Taste für EQ-Einstellungen
- 7 Navigationstasten
- 8 Lautstärke runter-Taste
- 9 Numerische Tasten
- 10 Info Taste
- 11 Mute-Taste
- 12 Auswurf Taste
- 13 Aufnahmetaste
- 14 Stopp-Taste
- 15 Vor-Taste
- 16 Alarm Taste
- 17 Schaltfläche „Bestätigen“
- 18 Lautstärke hoch-Taste
- 19 Sleep-Taste

Anwendung

Dieses Produkt ist als vollständig manueller Plattenspieler mit Internet, DAB+-Radio, FM Radio, CD-Spieler, MP3-Player, Bluetooth®-Funktionalität und Stereo-Lautsprechern gedacht.

Dieses Produkt ist nur zur Verwendung in Innenräumen gedacht.

Verwenden Sie das Produkt nur wie in dieser Bedienungsanleitung beschrieben.

Dieses Produkt ist nicht für den gewerblichen Einsatz gedacht.

Dieses Gerät ist nicht dafür bestimmt, durch Personen (einschließlich Kinder) mit eingeschränkten physischen, sensorischen oder geistigen Fähigkeiten oder mangels Erfahrung und mangels Wissen benutzt zu werden, es sei denn, sie werden durch eine für ihre Sicherheit zuständige Person beaufsichtigt oder erhielten von ihr Anweisungen, wie das Gerät zu benutzen ist, für die Benutzung des Gerätes.

Sicherheitshinweise

Vergewissern Sie sich, dass Sie die Anweisungen in diesem Dokument vollständig gelesen und verstanden haben, bevor Sie das Produkt installieren oder verwenden. Heben Sie die Verpackung und dieses Dokument zum späteren Nachschlagen auf.

WARNUNG!

Erstickungsgefahr:

- Lassen Sie Kinder nicht mit Verpackungsmaterial spielen. Verpackungsmaterial kann zu Erstickungsgefahr führen. Bewahren Sie das Verpackungsmaterial immer außerhalb der Reichweite von Kindern auf.

- Wenn sich das Batteriefach nicht sicher schließen lässt, verwenden Sie das Produkt nicht mehr und halten Sie es von Kindern fern.
- Gefährliche elektrische Spannung:
- Setzen Sie das Produkt nicht Wasser, Regen, Feuchtigkeit oder hoher Luftfeuchtigkeit aus.
 - Verwenden Sie das Produkt nicht in feuchten Umgebungen, wie z. B. in Badezimmern oder Küchen.
 - Stecken Sie niemals einen Gegenstand in die Lüftungsöffnung des Geräts. Das Gerät enthält elektrische Bauteile.
 - Verwenden Sie nur das mitgelieferte Stromkabel.
 - Schließen Sie das Stromkabel nur an eine leicht zugängliche Steckdose an.
 - Halten Sie das Produkt von Haustieren und anderen Tieren fern. Tiere können das Stromkabel durchbeißen und einen Stromschlag erleiden.
 - Öffnen Sie das Produkt nicht. Es befinden sich keine vom Benutzer zu wartenden Teile im Inneren.
 - Dieses Produkt darf nur von einem qualifizierten Techniker gewartet werden.

Brandgefahr:

- Verwenden Sie das Produkt nicht, wenn ein Teil beschädigt ist oder es einen Mangel aufweist. Ersetzen Sie ein beschädigtes oder defektes Produkt stets unverzüglich.
- Trennen Sie das Gerät von der Stromquelle und anderen Geräten, wenn Probleme auftreten.
- Decken Sie die Lüftungsöffnungen nicht ab. Lassen Sie immer mindestens 5 cm Platz um das Gerät herum.
- Stellen Sie das Gerät nicht auf andere elektrische Geräte.
- Verwenden Sie das Produkt niemals mit einem beschädigten Stromkabel.

VORSICHT!

Risiko eines Hörverlusts:

- Eine längere Exposition gegenüber hohen Lautstärken kann zu Hörverlust führen.

Gefahr von Augenschäden:

- Laserprodukt der Klasse I. Schauen Sie nicht direkt in das infrarote Licht, um Ihr Augenlicht nicht zu schädigen.

HINWEIS

Gefahr der Beschädigung des Produkts:

- Halten Sie das Produkt von Wärmequellen wie Heizkörpern, Heizgeräten, Öfen und offenen Flammen fern.
- Halten Sie das Produkt von stark magnetischen Gegenständen fern.
- Halten Sie das Stromkabel und das Produkt von üblichen Laufwegen fern.

- Verwenden Sie nur eine Stromquelle, die auf dem Typenschild angegeben ist. Wenn Sie sich nicht sicher sind, welche Art von Stromversorgung in Ihrem Haus verwendet wird, wenden Sie sich an Ihren Händler oder das örtliche Stromversorgungsunternehmen.
- Trennen Sie die Verbindungen des Produkts niemals, indem Sie am Kabel ziehen. Halten Sie immer den Verbindungsstecker fest und ziehen Sie daran.
- Vermeiden Sie elektrostatische Entladungen beim Umgang mit dem Produkt. Elektrostatische Entladungen können die normale Funktion des Geräts beeinträchtigen.
- Verwenden Sie das Produkt nur in gemäßigten Klimazonen. Vermeiden Sie extrem kalte oder heiße Umgebungen. Die empfohlene Betriebstemperatur liegt zwischen 0°C und 35°C.
- Verwenden Sie nur vom Hersteller angebotenes Zubehör.
- Trennen Sie das Produkt bei Gewittern oder vor längeren Zeiträumen, in denen es nicht verwendet wird, vom Stromanschluss.
- Verwenden Sie das Produkt nur wie in diesem Dokument beschrieben.
- Berühren Sie nicht die Linse des Tonarms.
- Lassen Sie das Produkt nicht herunterfallen und vermeiden Sie Kollisionen.
- Reinigen Sie die Außenseite des Produkts monatlich mit einem weichen, angefeuchteten Tuch. Vermeiden Sie scheuernde Reinigungsmittel, welche die Oberfläche beschädigen können.

Überprüfen Sie den Inhalt der Verpackung

Überprüfen Sie, ob alle Teile vorhanden sind und keine Schäden an den Teilen sichtbar sind. Wenn Teile fehlen oder beschädigt sind, wenden Sie sich an den Kundendienst von Lenco B.V. über die Website www.lenco.com.

Installieren des Plattenspielers und der Matte (Abbildung D)

1. Entfernen Sie die Schutzverpackung.
 2. Stellen Sie das Gerät auf eine ebene, stabile und resonanzarme Fläche in der Nähe einer Steckdose.
 3. Entfernen Sie alle Transportsicherungen und Aufkleber von dem Produkt.
 4. Setzen Sie den Plattenteller auf die Spindel in der Mitte des Plattentellers.
 5. Legen Sie die Plattenteller-Matte auf den Plattenteller.
- i** Wenn Sie den Plattenteller herausnehmen, heben Sie zuerst die Matte an und heben Sie

dann den Plattenteller vorsichtig gerade nach oben. Dies verhindert Schäden beim Transport.

Anbringen und Einstellen des Gegengewichts (Abbildung E & F)

1. Halten Sie das Gegengewicht so, dass der Zahlenring zu Ihnen zeigt, und schieben Sie es auf das Ende des Tonarms.
2. Stellen Sie die Skala für die Nachführkraft auf 0.
3. Ziehen Sie die Arretierung nach oben, um den Tonarm zu entriegeln.
4. Drücken Sie den Queue-Hebel nach hinten, um den Tonarm anzuheben.
5. Bewegen Sie den Tonarm vorsichtig zwischen der Tonarmauflage und dem Plattenteller.
6. Drücken Sie den Lifthebel (Auf/Ab) nach vorne, um den Tonarm abzusenken.

Der Tonarm ist dann nicht mehr ausgewuchtet.

7. Stellen Sie das Gegengewicht so ein, dass der Tonarm waagrecht steht.
- i** Drücken Sie den Tonarm vorsichtig nach oben/unten, um die Ausrichtung zu prüfen. Der Tonarm sollte nach dem Hoch- und Runterschieben automatisch in eine gleichmäßige horizontale Position zurückkehren.
8. Bringen Sie den Tonarm in die Ruheposition.
9. Halten Sie das Gegengewicht fest und drehen Sie die Skala für die Nachführkraft, bis die "0" mit der Markierung auf dem Tonarm übereinstimmt.
10. Halten Sie sowohl das Gegengewicht als auch die Skala für die Nachführkraft zusammen und drehen Sie sie gegen den Uhrzeigersinn, bis die empfohlene Nachführkraft (3 Gramm) eingestellt ist.

Einstellen der Anti-Skating-Kraft (Abbildung G) HINWEIS

Gefahr der Beschädigung des Produkts:

- Stellen Sie den Tonarm oder das Gegengewicht nicht ein, während Sie das Anti-Skating wechseln. Dies verhindert eine Beschädigung der Abtastnadel.

Wenn eine Aufnahme abgespielt wird, wird der Tonarm durch eine kleine Kraft zur Mitte der Platte gezogen. Dies wird als Skating bezeichnet. Sie können diese Kraft mit dem Anti-Skating Gewicht einstellen.

1. Stecken Sie die Schlaufe des Anti-Skating Gewichtes über den Anti-Skating Einstellstutzen.
2. Legen Sie die Schlaufe in die Rille 3, um die richtige Anti-Skating-Kraft für die werkseitig montierte Patrone einzustellen.
3. Ziehen Sie am Draht, um die Schlaufe zu straffen und den Draht in der Rille zu sichern.
4. Führen Sie den Faden des Anti-Skating

Gewichts durch die Drahtstütze. Das Gewicht sollte frei an der Halterung hängen.

Anbringen der Staubschutzabdeckung (Abbildung H)

1. Setzen Sie die Scharniere der Staubschutzhaube in die Scharnierschlitzte an der Rückseite des Plattentellers ein.
2. Halten Sie den Staubschutzdeckel fest und setzen Sie ihn in die Scharniere ein.

Anschließen der mitgelieferten Lautsprecher

1. Schließen Sie die mitgelieferten Lautsprecherkabel an die Lautsprecher an:
 - a. Halten Sie den linken und/oder rechten Lautsprecheranschluss eines Lautsprechers gedrückt, und stecken Sie den freiliegenden Metalldraht in den Lautsprecheranschluss.
 - b. Lösen Sie den Anschluss für den linken und/oder rechten Lautsprecher, um das Lautsprecherkabel zu sichern.

i Achten Sie darauf, dass Sie Plus (rot) mit Plus (rot) und Minus (schwarz) mit Minus (schwarz) verbinden.

2. Schließen Sie das andere Ende der Lautsprecherkabel auf dieselbe Weise an den Plattenspieler an:
 - a. Halten Sie den linken und/oder rechten Lautsprecheranschluss des Plattenspielers gedrückt und stecken Sie den freiliegenden Metalldraht in den Lautsprecheranschluss.
 - b. Lösen Sie den Anschluss für den linken und/oder rechten Lautsprecher, um das Lautsprecherkabel zu sichern.

i Vergewissern Sie sich, dass Sie einen Kabelsatz an die Anschlüsse für linke Lautsprecher und einen Kabelsatz an die Anschlüsse für rechte Lautsprecher anschließen.

3. Stellen Sie die Lautsprecher entsprechend den angeschlossenen Kabeln auf der linken und rechten Seite auf.

Stromversorgung des Produkts

1. Stecken Sie den Netzstecker in den Netzeingang des Geräts.
2. Stecken Sie das andere Ende des Netzteils in eine Steckdose.

Ersteinrichtung

1. Drücken Sie die Ein/Aus-Taste/Menü-Taste, um das Gerät einzuschalten.
2. Folgen Sie dem Einrichtungsassistenten auf der Anzeige, wenn Sie das Gerät zum ersten Mal einschalten, um die Sprache, die Uhrzeit und das Datum einzustellen und eine Verbindung zu Ihrem Drahtlosnetzwerk herzustellen.

Auswählen eines Wiedergabemodus

1. Drücken Sie während der Wiedergabe die Menü-Taste.
2. Wählen Sie "Hauptmenü" und drücken Sie OK.
3. Wählen Sie den gewünschten Wiedergabemodus.

Phono in (Schallplatte) (Abbildung I & J)

1. Drücken Sie die Ein/Aus-Taste, um den Plattenteller einzuschalten.
 2. Drücken Sie die Taste Menü.
 3. Wählen Sie "Hauptmenü" und drücken Sie OK.
 4. Wählen Sie 'PHONO IN' und drücken Sie OK.
 5. Öffnen Sie die Staubschutzabdeckung.
 6. Stellen Sie den Geschwindigkeitsregler auf die entsprechende Geschwindigkeit der Schallplatte ein (33 1/3 oder 45 RPM).
 7. Legen Sie vorsichtig eine Schallplatte auf den Plattenteller.
 8. Entfernen Sie vorsichtig den Schutz der Nadel.
 9. Ziehen Sie die Tonarmverriegelung aus dem Weg, um den Tonarm zu entriegeln.
 10. Drücken Sie den Queue-Hebel nach hinten, um den Tonarm anzuheben.
 11. Bewegen Sie den Tonarm vorsichtig über die Aufnahme der Schallplatte.
 12. Drücken Sie den Lifthebel nach vorne, um den Tonarm abzusenken und die Wiedergabe zu starten.
 13. Stellen Sie die Lautstärke mit dem Lautstärkeregler ein.
- i** Der Plattenspieler hört automatisch auf, sich zu drehen, wenn die Aufnahme zu Ende ist.

Stoppen Sie das Abspielen einer Schallplatte

1. Drücken Sie die Stopp-Taste, um die Aufnahme zu beenden.
 2. Drücken Sie den Queue-Hebel nach hinten, um den Tonarm anzuheben.
 3. Bringen Sie den Tonarm in die Ruheposition.
 4. Schieben Sie den lifthebel nach vorne, um den Tonarm aufzusetzen.
 5. Verriegeln Sie den Tonarm mit der Tonarmsperre.
 6. Drücken Sie die Ein/Aus-Taste, um den Plattenteller auszuschalten.
- i** Bringen Sie den Stiftschutz vorsichtig wieder am Stift an, wenn Sie das Produkt längere Zeit nicht benutzen.

Einstellen der Geschwindigkeit des Plattenspielers

So stellen Sie die Geschwindigkeit des Plattenspielers manuell ein:

1. Halten Sie die Start/Stop/Set-Taste 3 Sekunden lang gedrückt, um in den Modus zur Einstellung der Geschwindigkeiten zu gelangen.

Die Geschwindigkeit auf dem LED-Display beginnt zu blinken.

2. Mit dem RPM-Drehknopf können Sie die Geschwindigkeit des Plattenspielers in 0,1 RPM-Schritten verringern oder erhöhen.

i Der Plattenspieler braucht 3 - 5 Umdrehungen, um die eingestellte Geschwindigkeit zu speichern.

3. Drücken Sie die Start/Stop/Set-Taste, um die eingestellte Geschwindigkeit des Plattenspielers zu bestätigen.

Die Geschwindigkeit auf dem LED-Display hört auf zu blinken und zeigt den eingestellten Wert an.

Das Produkt ruft die eingestellte Geschwindigkeit nach dem Aus- und Einschalten automatisch ab (innerhalb von 3 - 5 Umdrehungen).

Internetradio und Podcasts

1. Drücken Sie die Taste Menü.
2. Wählen Sie "Internetradio" oder "Podcasts" und drücken Sie OK.
3. Wählen Sie zwischen "Zuletzt gehört, Sender-/Podcast-Liste, Suche, Standort, Beliebt oder Entdecken".
4. Wählen Sie einen Sender oder Podcast aus und drücken Sie OK, um die Wiedergabe zu starten.

Hinzufügen von Internet-Radiosendern zu den Favoriten

1. Wählen Sie einen Sender oder Podcast aus und starten Sie die Wiedergabe.
2. Halten Sie Preset ca. 3 Sekunden lang gedrückt. In der Anzeige erscheint "Preset Save".
3. Wählen Sie einen Speicherplatz und drücken Sie OK.

Es stehen bis zu 40 Speicherplätze zur Verfügung. Internetradio und Podcasts teilen sich einen Speicherplatz.

Vorhandene Voreinstellungen können überschrieben werden.

Abspielen von Internet-Radiosendern

1. Drücken Sie Voreinstellung.
2. Wählen Sie einen voreingestellten Sender.
3. Drücken Sie OK.

DAB-Radio

1. Drücken Sie die Taste Menü.
2. Wählen Sie "DAB" und drücken Sie OK.
- i** Wenn der DAB-Modus zum ersten Mal ausgewählt wird, beginnt das Gerät sofort mit der Suche nach verfügbaren DAB-Sendern. Die Sender werden automatisch gespeichert und die Senderliste wird angezeigt, wenn die Suche abgeschlossen ist.
3. Wählen Sie einen Sender aus der Liste aus.

4. Drücken Sie OK, um die Wiedergabe zu starten. Drücken Sie die vorherige oder nächste Taste, um den Sender zu wechseln.
- Drücken Sie die Aufwärts- oder Abwärtstaste, um einen Sender aus der Senderliste auszuwählen.

Hinzufügen von DAB-Radiosendern zu den Favoriten

1. Wählen Sie einen Sender und starten Sie die Wiedergabe.
2. Drücken Sie die Preset-Taste und halten Sie sie 3 Sekunden lang gedrückt. Auf der Anzeige erscheint "Preset Save".
3. Wählen Sie einen Speicherplatz und drücken Sie OK.

Es stehen bis zu 40 Speicherplätze zur Verfügung. Bereits belegte Speicherplätze sind mit einer Funkfrequenz gekennzeichnet und können überschrieben werden

Wiedergabe der bevorzugten DAB-Radiosender

1. Drücken Sie Voreinstellung.
2. Wählen Sie einen voreingestellten Sender.
3. Drücken Sie OK.

Menü "DAB-Radio"

Drücken Sie die Menütaste, um das DAB-Radio-Menü aufzurufen.

Im Menü des DAB-Radios können Sie die folgenden Optionen auswählen:

Senderliste	Anzeigen einer Liste aller verfügbaren DAB-Sender
Scan	Suche nach verfügbaren DAB-Sendern
Manual tune	Suche nach einem DAB-Sender auf einer bestimmten Frequenz.
Ungültig beschneiden	Inaktive Kanäle löschen
DRC	Einstellen des DRC auf Hoch, Niedrig oder Aus
Systemeinstellungen	Gehen Sie zu den Systemeinstellungen
Hauptmenü	Zurück zum Hauptmenü

UKW-Radio

1. Drücken Sie die Taste Menü.
2. Wählen Sie "FM" und drücken Sie OK.
- i** Wenn der FM-Modus zum ersten Mal ausgewählt wird, müssen Sie nach verfügbaren Radiosendern suchen.
3. Drücken Sie die Taste Menü.
4. Wählen Sie "FM Auto Scan" und drücken Sie OK.
5. Wählen Sie "Ja" und drücken Sie OK, um die Suche nach UKW-Sendern zu starten.

Alle Sender werden automatisch gespeichert und die erste gefundene Senderliste wird abgespielt, sobald die Suche beendet ist.

Drücken Sie die vorherige oder nächste Taste, um den Sender zu wechseln.

Drücken Sie die Aufwärts- oder Abwärtstaste, um einen Sender aus der Senderliste auszuwählen.

Hinzufügen von FM-Radiosendern zu den Favoriten

1. Suche nach einem FM-Radiosender.
 - Drücken Sie die Taste >, um die Frequenz um + 0,05 MHz zu erhöhen.
 - Drücken Sie die Taste >, um die Frequenz um + 0,05 MHz zu erhöhen.
 - Drücken Sie die Taste < oder > und halten Sie sie gedrückt, um den nächsten/vorherigen verfügbaren Sender zu suchen.
 - Drücken Sie die OK-Taste, um die Suche zu beenden.
2. Drücken Sie die Preset-Taste und halten Sie sie 3 Sekunden lang gedrückt. Auf der Anzeige erscheint "Preset Save".
3. Wählen Sie einen Speicherplatz und drücken Sie OK.

Es stehen bis zu 20 Speicherplätze zur Verfügung. Bereits belegte Speicherplätze sind mit einer Funkfrequenz gekennzeichnet und können überschrieben werden.

Wiedergabe der bevorzugten FM-Radiosender

1. Drücken Sie Voreinstellung.
2. Wählen Sie einen voreingestellten Sender.
3. Drücken Sie OK.

Menü "FM Radio"

Drücken Sie die Menütaste, um das Menü FM Radio aufzurufen.

Im Menü FM Radio können Sie die folgenden Optionen auswählen:

Scan setting (Scan-Einstellung)	Aktivieren, um nur nach FM-Sendern mit starkem Empfang zu suchen
Audio setting (Audio-Einstellung)	Aktivieren Sie diese Funktion bei schwachem Empfang oder beim Hören in Mono.
Automatische Voreinstellung	Suche nach FM-Sendern.
Systemeinstellungen	Gehen Sie zu den Systemeinstellungen
Hauptmenü	Zurück zum Hauptmenü

Spotify

1. Verbinden Sie Ihr Telefon, Tablet oder Ihren Computer mit demselben Netzwerk.
 2. Öffnen Sie die Spotify-App und wählen Sie Ihr Gerät aus Spotify Connect aus.
- i** Besuchen Sie [spotify.com/connect](https://www.spotify.com/connect) für weitere Informationen.

- i** Die Spotify-Software unterliegt den Lizenzen Dritter, die Sie hier finden: <https://www.spotify.com/connect/third-partylicenses>

CD-Spieler

1. Drücken Sie die Auswurf Taste.
 2. Legen Sie eine CD mit dem Etikett nach oben ein.
 3. Schließen Sie das Fach.
- Die Wiedergabe beginnt automatisch.

Erstellen einer Warteschlange

1. Drücken Sie Stopp.
 2. Drücken Sie Voreinstellung.
 3. Wählen Sie einen Titel aus und drücken Sie zur Bestätigung Preset.
 4. Wiederholen Sie dies für bis zu 20 Titel.
 5. Drücken Sie Play/Pause, um die Wiedergabe zu starten.
- i** Drücken Sie zweimal Stop, um die Warteschlange zu löschen.

AUX-Eingang

Die angeschlossenen Lautsprecher können zur Wiedergabe von Audiosignalen von einer externen Audioquelle verwendet werden:

1. Schließen Sie ein 3,5-mm-Audiokabel (nicht im Lieferumfang enthalten) an den Line-Ausgang des Plattenspielers an.
2. Schließen Sie das andere Ende des Kabels an Ihre externe Audioquelle an.
3. Drücken Sie die Taste für den Zeilenmodus. Verwenden Sie den Lautstärkeregler, um die Lautstärke einzustellen, und verwenden Sie Ihre externe Audioquelle für alle anderen Einstellungen.

Bluetooth®

Das Produkt kann kabellos Musik von einem über Bluetooth® verbundenen Gerät übertragen.

1. Drücken Sie die Ein/Aus-Taste, um den Plattenteller einzuschalten.
2. Aktivieren Sie den Bluetooth®-Kopplungsmodus auf Ihrem Smartphone oder Tablet.

Stellen Sie sicher, dass sich Ihr Smartphone oder Tablet nicht weiter als einen Meter vom Plattenspieler entfernt befindet.

Vergewissern Sie sich, dass sich keine anderen Geräte im Pairing-Modus befinden.

3. Drücken Sie die Bluetooth®-Modus-Taste.

i Die LED für den Bluetooth®-Modus blinkt.

4. Suchen Sie auf Ihrem Smartphone oder Tablet nach "MC-760" oder "MC-860" und wählen Sie diese aus.

i Die Bluetooth®-LED-Anzeige leuchtet auf, wenn die Verbindung erfolgreich hergestellt wurde.

5. Steuern Sie die Musik über Ihr Smartphone oder Tablet.

Alarm

1. Drücken Sie die Menü-Taste und wählen Sie Alarm, oder drücken Sie direkt die Alarm Taste.
2. Wählen Sie Alarm 1 oder Alarm 2 und bestätigen Sie mit OK.
3. Stellen Sie die Alarmparameter ein:
 - Aktivieren: Aus, Täglich, Einmal, Wochenende oder Wochentage.
 - Zeit: Stunden und Minuten einstellen.
 - Modus: Wählen Sie Signalton, Internetradio, DAB, FM oder CD.
 - Voreinstellung: Wählen Sie den zuletzt gehörten oder einen gespeicherten Sender.
 - Dauer: Wählen Sie 15-120 Minuten.
 - Lautstärke: Stellen Sie die Lautstärke des Alarms ein.
4. Bestätigen Sie mit Speichern.
5. Achten Sie auf das Uhrensymbol, um die Aktivierung zu bestätigen.

Wenn der Alarm ertönt, drücken Sie auf Ein/Aus oder OK, um die Schlummerfunktion für 5 Minuten zu aktivieren, oder drücken Sie auf Alarm, um die Funktion zu beenden.

Aufnahme (USB)

1. Stecken Sie einen USB-Stick ein (bis zu 32 GB, FAT-formatiert).
 2. Starten Sie die Wiedergabe von CD, DAB, FM oder einer anderen Quelle.
 3. Drücken Sie die Taste Aufnahme, um die Aufzeichnung auf dem USB-Stick zu starten.
 4. Überprüfen Sie, ob "REC" auf der Anzeige erscheint.
 5. Drücken Sie erneut auf Aufnahme, um die Aufnahme zu beenden.
- i** Die Aufnahme kann nur manuell gestoppt werden.
- i** Titelnamen und Informationen werden nicht gespeichert.

Schlaf-Funktion

1. Drücken Sie die Taste Sleep.
2. Wählen Sie mit der Sleep-Taste oder den Navigationstasten eine Timer-Dauer aus.
3. Warten Sie ein paar Sekunden, bis die Einstellung bestätigt wird.
4. Überprüfen Sie das Mondsichelsymbol auf der Anzeige.

Das Gerät schaltet sich automatisch aus, wenn der Timer abgelaufen ist.

Ausschalten des Produkts

- i** Achten Sie immer darauf, dass der Tonarm auf der Tonarmstütze aufliegt.
1. Drücken Sie die Ein/Aus-Taste, um den Plattenteller auszuschalten.

Der Plattenspieler merkt sich den zuletzt eingestellten Modus und die Einstellungen. Wenn das Stromkabel aus der Steckdose oder dem Plattenspieler gezogen wird, werden die Einstellungen zurückgesetzt.

- i** Das Gerät schaltet nach 20 Minuten ohne Musikwiedergabe automatisch in den Standby-Modus.

Systemeinstellungen

1. Drücken Sie die Taste Menü.
2. Wählen Sie Systemeinstellungen und drücken Sie OK.
3. Wählen Sie aus den folgenden Optionen:

Equalizer

Wählen Sie eine Equalizer-Voreinstellung: Normal, Flat, Jazz, Rock, Movie, Classic, Pop, News, oder wählen Sie My EQ, um Bässe und Höhen manuell einzustellen.

- i** Drücken Sie die EQ-Taste, um den Equalizer-Modus jederzeit zu ändern.

Audioqualität beim Streaming

Wählen Sie niedrige, normale oder hohe Qualität.

Netzwerk

Netzwerk-Assistent	Suche nach und Anzeige von verfügbaren Netzwerken.
PBC WLAN-Einrichtung	Stellen Sie eine Verbindung zu Ihrem drahtlosen Netzwerk her, indem Sie die WPS-Taste an Ihrem Router drücken, und drücken Sie dann die OK-Taste.
Handbuch-Einstellungen	Suchen Sie manuell nach Ihren Netzwerkdetails und geben Sie diese ein.
Einstellung der Ansicht	Anzeige von Informationen über die Netzwerkverbindung.
Profil des Netzes	Zeigt das aktuell verbundene Netzwerk an.
Netzwerkeinstellungen löschen	Trennen Sie die Verbindung zum Netz.
Netzwerk verbunden halten	Wählen Sie, ob die Netzwerkeinstellungen beim Ausschalten gespeichert oder vergessen werden sollen. Das Speichern des Netzwerks ermöglicht einen schnelleren Start der Internetradio-Wiedergabe, allerdings mit höherem Standby-Verbrauch.

Uhrzeit/Datum

Uhrzeit/Datum einstellen	Stellen Sie die Uhrzeit und das Datum manuell ein.
---------------------------------	--

Automatische Aktualisierung	Wählen Sie aus, aus welcher Quelle die Zeit- und Datuminformationen geladen werden sollen.
Format einstellen	Wählen Sie das 12- oder 24-Stunden-Format.
Zeitzone einstellen	Wählen Sie die Zeitzone entsprechend dem Standort des Geräts.
Sommerzeit	Aktivieren oder deaktivieren Sie die Sommerzeit (+1 Stunde).

Sprache

Wählen Sie die gewünschte Menüsprache.

Factory reset

Wählen Sie Werkseinstellung und bestätigen Sie, um alle Einstellungen zu löschen.

Einrichtungsassistent

Starten Sie die geführte Konfiguration.

Info

Software-Version anzeigen.

Backlight

Stellen Sie die Helligkeit der Hintergrundbeleuchtung während des Gebrauchs und im Standby-Modus ein. Wählen Sie Timeout, um die Dimmverzögerung für das Display einzustellen oder das Dimmen auszuschalten.

Haftungsausschluss

Aufgrund der ständigen Weiterentwicklung unserer Produkte in Bezug auf Funktion und Design behalten wir uns das Recht vor, Änderungen am Produkt ohne Vorankündigung vorzunehmen. Alle Logos, Marken und Produktnamen sind Warenzeichen oder eingetragene Warenzeichen der jeweiligen Inhaber und werden hiermit als solche anerkannt.

Entsorgung



Dieses Symbol weist darauf hin, dass das betreffende Elektroprodukt oder die Batterie in Europa nicht als allgemeiner Haushaltsabfall entsorgt werden darf. Um die korrekte Abfallbehandlung des Produkts und der Batterie zu gewährleisten, entsorgen Sie diese bitte gemäß den geltenden örtlichen Gesetzen zur Entsorgung von Elektrogeräten oder Batterien. Auf diese Weise tragen Sie dazu bei, die natürlichen Ressourcen zu erhalten und die Umweltschutzstandards bei der Behandlung und Entsorgung von Elektroschrott zu verbessern (Richtlinie über Elektro- und Elektronik-Altgeräte).

Konformitätserklärung

Hiermit erklärt Commaxx B.V., dass der Funkanlagentyp MC-760 / MC-860 der Richtlinie

2014/53/EU entspricht. Der vollständige Text der EU-Konformitätserklärung ist unter der folgenden Internetadresse verfügbar:
doc.nedis.com/de-de/MC760BK
doc.nedis.com/de-de/MC860WDSI

Dienst

Weitere Informationen und Helpdesk-Unterstützung erhalten Sie unter www.lenco.com.
 Commaxx B.V. Wiebachstraat 37, 6466 NG, Kerkrade, Die Niederlande.

FR Guide d'utilisation rapide

Ensemble HiFi avec Internet, DAB+, Radio AM/FM, Lecteur CD/MP3 et Platine vinyle

MC-760

MC-860



Pour plus d'informations, scannez le code QR sur la page de garde pour consulter le manuel complet.

À propos de ce document

Ce document constitue le manuel de l'utilisateur. Il contient toutes les informations nécessaires à une utilisation correcte, efficace et sûre du produit. Assurez-vous d'avoir entièrement lu et compris les instructions de ce document avant d'installer ou d'utiliser le produit. Conservez l'emballage et le présent document pour référence ultérieure.

Symboles utilisés

▲ AVERTISSEMENT!

Terme de signalement utilisé pour indiquer une situation potentiellement dangereuse qui, si elle n'est pas évitée, pourrait entraîner la mort ou des blessures graves.

⚠ ATTENTION!

Terme de signalement utilisé pour indiquer une situation potentiellement dangereuse qui, si elle n'est pas évitée, pourrait entraîner des blessures légères ou modérées.

AVIS

Terme de signalement utilisé pour désigner des pratiques non liées à des blessures physiques.



Indique des informations importantes qui ne sont pas directement liées à la sécurité.

Description du produit (image A)

- 1 Couvercle antipoussière
- 2 Plateau de la platine vinyle
- 3 Tapis de platine vinyle
- 4 Affichage LED
- 5 Axe
- 6 Lecteur de CD
- 7 Récepteur infrarouge
- 8 Entrée USB
- 9 Entrée Auxiliaire Écouteurs

- 10 Bras de lecture (et verrouillage)
- 11 Contrepoids
- 12 Cadran de force de suivi
- 13 Levier du bras de lecture
- 14 Bras de lecture (avec cellule)
- 15 Sélecteur de vitesse 33/45 tr/min
- 16 Enceintes (2x)
- 17 Télécommande
- 18 Connecteurs pour enceintes négatifs
- 19 Connecteurs pour enceintes positives
- 20 Câble d'alimentation (UE et UK)
- 21 Sortie ligne
- 22 Entrée AUX
- 23 Connecteurs pour enceintes à droite
- 24 Connecteurs pour enceintes à gauche
- 25 Antenne Radio AM/FM
- 26 Alimentation électrique

Pièces supplémentaires incluses

- Câble d'alimentation (UE et UK)
- Câbles pour haut-parleurs (2x)
- Chiffon de lentille
- Poids anti-skating

Affichage et Bouton -

Boutons de l'Unité principale (image B)

- 27 Bouton d'alimentation/menu
- 28 Bouton Preset selection (sélection préréglée)
- 29 Bouton enregistrement
- 30 Bouton Stop
- 31 Bouton de lecture/pause
- 32 Bouton d'éjection du CD
- 33 Bouton précédent
- 34 Bouton suivant
- 35 Appuyer sur OK / Scan Scroll : Navigation volumé/menu

Boutons de la télécommande (image C)

- 1 Bouton marche/arrêt
- 2 Bouton menu
- 3 Bouton Preset
- 4 Bouton précédent
- 5 Bouton de lecture/pause
- 6 Bouton Settings EQ -
- 7 Boutons de navigation
- 8 Bouton de réduction du volume
- 9 Boutons numériques
- 10 Bouton Info
- 11 Bouton sourdine
- 12 Bouton d'éjection
- 13 Bouton enregistrement
- 14 Bouton Stop
- 15 Bouton suivant
- 16 Bouton Alarm
- 17 Bouton de confirmation
- 18 Bouton d'augmentation du volume

- 19 Bouton de sommeil

Utilisation prévue

Ce produit est conçu comme une platine entièrement manuelle avec Internet, DAB+radio, Radio FM, Lecteur CD, Lecteur MP3, fonctionnalité Bluetooth® et Enceintes stéréo.

Ce produit est prévu pour un usage intérieur uniquement.

Utiliser le produit uniquement comme décrit dans le présent manuel de l'utilisateur.

Ce produit n'est pas destiné à un usage commercial.

Cet appareil n'est pas destiné à être utilisé par des personnes (y compris des enfants) dont les capacités physiques, sensorielles ou mentales sont réduites, ou qui manquent d'expérience et de connaissances, à moins qu'elles n'aient bénéficié d'une surveillance ou d'instructions concernant l'utilisation de l'appareil de la part d'une personne responsable de leur sécurité.

Consignes de sécurité

Assurez-vous d'avoir entièrement lu et compris les instructions de ce document avant d'installer ou d'utiliser le produit. Conservez l'emballage et le présent document pour référence ultérieure.

⚠ AVERTISSEMENT!

Risque d'étouffement :

- Ne laissez pas les enfants jouer avec les matériaux d'emballage. Les matériaux d'emballage peuvent provoquer des étouffements. Gardez toujours les matériaux d'emballage hors de portée des enfants.
- Si le compartiment à piles ne ferme pas correctement, cessez d'utiliser le produit et tenez-le hors de portée des enfants.

Danger électrique :

- Ne pas exposer le produit à l'eau, à la pluie, à la moiteur ou à une humidité élevée.
- N'utilisez pas le produit dans des environnements humides, tels qu'une salle de bain ou une cuisine.
- N'insérez jamais d'objet dans l'ouverture de ventilation du produit. Le produit contient des composants électriques.
- Utilisez uniquement le câble d'alimentation fourni.
- Ne branchez le câble d'alimentation que sur une prise de courant facilement accessible.
- Tenez le produit à l'écart des animaux domestiques et autres. Les animaux peuvent mordre le câble d'alimentation et subir une décharge électrique.
- N'ouvrez pas le produit, il ne contient aucune pièce réparable par l'utilisateur.

- Ce produit ne doit être entretenu que par un technicien qualifié.

Risque d'incendie :

- Ne pas utiliser le produit si une pièce est endommagée ou défectueuse. Toujours remplacer immédiatement un produit endommagé ou défectueux.
- En cas de problème, débranchez le produit de la source d'alimentation et des autres équipements.
- Ne pas capoter les ouvertures de ventilation. Laissez toujours un espace d'au moins 5 cm autour du produit.
- Ne placez pas le produit au-dessus d'autres équipements électriques.
- N'utilisez jamais le produit avec un câble d'alimentation endommagé.

⚠ ATTENTION!

Risque de perte auditive :

- Une exposition prolongée à des volumes élevés peut entraîner une perte auditive.

Risque de lésions oculaires :

- Produit laser de classe I. Ne regardez pas directement la lumière infrarouge pour ne pas endommager votre vue.

AVIS

Risque d'endommagement du produit :

- Tenir le produit à l'écart des sources de chaleur, telles que les radiateurs, les appareils de chauffage, les cuisinières et les flammes nues.
- Tenir le produit à l'écart des objets fortement magnétiques.
- Maintenez toujours le câble d'alimentation et le produit éloignés des passages habituels.
- N'utilisez que la source d'alimentation spécifiée sur l'étiquette des caractéristiques. Si vous n'êtes pas sûr du type d'alimentation électrique utilisé dans votre maison, consultez votre revendeur ou la compagnie d'électricité locale.
- Ne pas déconnecter le produit en tirant sur le câble. Saisissez toujours le connecteur et tirez.
- Évitez les décharges électrostatiques lorsque vous manipulez le produit. Les décharges électrostatiques peuvent perturber le fonctionnement normal du produit.
- N'utilisez le produit que dans des climats modérés. Évitez les environnements extrêmement froids ou chauds. La température de fonctionnement recommandée se situe entre 0°C et 35°C.
- N'utilisez que les accessoires fournis par le fabricant.
- Débranchez le produit de la prise de courant en cas d'orage ou avant une longue période d'inutilisation.

- Utilisez le produit uniquement comme décrit dans le présent document.
- Ne touchez pas la lentille du bras de lecture.
- Ne pas laisser tomber le produit et éviter de le cogner.
- Nettoyez chaque mois l'extérieur du produit à l'aide d'un chiffon doux et humide. Évitez les abrasifs qui peuvent endommager la surface.

Vérifier le contenu de l'emballage

Vérifiez que toutes les pièces sont présentes et qu'aucun dommage n'est visible sur les pièces. Si des pièces sont manquantes ou endommagées, contactez le service desk de Lenco B.V. via le site web : www.lenco.com.

Installation du plateau de la platine vinyle et du tapis (image D)

1. Retirez l'emballage de protection.
 2. Placez le produit sur une surface plane, stable et à faible résonance, à proximité d'une prise de courant.
 3. Retirez tous les verrous de transport et les autocollants du produit.
 4. Placez le plateau sur l'axe du plateau au centre de platine vinyle.
 5. Placez le tapis de platine vinyle sur le dessus du plateau.
- i** Lorsque vous retirez le plateau, soulevez d'abord le tapis, puis soulevez doucement le plateau. Vous éviterez ainsi de l'endommager lors de l'expédition ou du déplacement.

Fixation et réglage du Contrepoids réglable (image E & F)

1. Tenez le contrepoids avec la bague numérotée face à vous et faites-le glisser sur l'extrémité du bras de lecture.
 2. Réglez le Cadran de force de suivi sur 0.
 3. Tirez le verrou du bras de lecture vers le haut pour déverrouiller le bras de lecture.
 4. Poussez le levier du bras de lecture vers l'arrière pour soulever le bras de lecture.
 5. Déplacez délicatement le bras de lecture entre le support du bras de lecture et le plateau de la platine vinyle.
 6. Poussez le levier du bras de lecture vers l'avant pour abaisser le bras de lecture.
- Le Bras de lecture sera déséquilibré.
7. Ajustez le contrepoids jusqu'à ce que le bras de lecture soit horizontal.
- i** Poussez délicatement le bras de lecture vers le haut/bas pour tester l'alignement. Le bras de lecture doit revenir automatiquement à une position horizontale stable après avoir été poussé vers le haut/bas.
8. Déplacez le bras de lecture en position de repos.

9. Maintenez le Contrepoids stable et tournez le Cadran force de suivi jusqu'à ce que le "0" s'aligne avec la marque sur le bras de lecture.
10. Tenez le Contrepoids et le Cadran force de suivi ensemble et tournez-les dans le sens inverse des aiguilles d'une montre jusqu'à ce que la force de suivi recommandée (3 grammes) soit réglée.

Réglage de la force Anti-skating (image G) AVIS

Risque d'endommagement du produit :

- Ne réglez pas le bras de lecture ou le Contrepoids réglable pendant que vous changez l'Anti-skating. Cela permet d'éviter d'endommager l'aiguille de la pointe de lecture.

Lorsqu'un disque joue, une petite force tire le bras de lecture vers le centre du disque. C'est ce qu'on appelle le patinage. Vous pouvez régler cette force à l'aide du Poids anti-skating.

1. Glissez la boucle du fil du Poids anti-skating sur la tige de réglage anti-skating.
2. Placez la boucle dans la rainure 3 pour régler la force d'Anti-skating correcte pour la cartouche montée en usine.
3. Tirez sur le fil pour resserrer la boucle et fixer le fil dans la rainure.
4. Faites passer le fil du Poids anti-skating à travers le support de fil. Le poids doit pendre librement du support.

Mise en place de la couverture antipoussière (image H)

1. Insérez les charnières du cache-poussière dans les fentes des charnières situées sur le panneau arrière de platine vinyle.
2. Tenez le cache-poussière et insérez-le dans les charnières.

Connexion des Enceintes fournies

1. Connectez les fils des haut-parleurs fournis aux Enceintes :
 - a. Appuyez et maintenez le Connecteurs pour enceintes pour gauche et/ou droite d'un haut-parleur et insérez le fil métallique exposé dans le Connecteurs pour enceintes.
 - b. Relâchez le Connecteurs pour enceintes enceintes à gauche et/ou à droite pour fixer le fil de l'enceinte.
- i** Veillez à connecter le positif (rouge) au positif (rouge) et le négatif (noir) au négatif (noir).
2. Connectez l'autre extrémité des fils des Haut-parleurs à la Platine vinyle de la même manière :

- a. Appuyez et maintenez le Connecteurs pour enceintes pour la gauche et/ou la droite de la Platine à droite et insérez le fil métallique exposé dans le Connecteurs pour enceintes.
- b. Relâchez le Connecteurs pour enceintes enceintes à gauche et/ou à droite pour fixer le fil de l'enceinte.

- i** Veillez à connecter un jeu de fils aux Connecteurs pour enceintes à gauche et un jeu de fils aux Connecteurs pour enceintes à droite.
3. Positionnez les Enceintes à gauche et à droite en fonction des fils raccordés.

Alimenter le produit

1. Fiche d'alimentation dans l'entrée d'alimentation du produit.
2. Fiche d'alimentation de l'adaptateur secteur dans une prise de courant.

Configuration initiale

1. Appuyez sur le Bouton d'alimentation/menu pour mettre le produit sous tension.
2. Suivez l'assistant de configuration qui s'affiche à l'écran lors de la première mise sous tension du produit, pour régler la langue, l'heure et la date, et établir une connexion à votre réseau sans fil.

Sélection d'un mode de Lecture

1. Appuyez sur le Bouton - Menu pendant la Lecture.
2. Sélectionnez "Menu principal" et appuyez sur OK.
3. Choisissez le mode de Lecture souhaité.

Entrée phono (disque vinyle) (image I & J)

1. Appuyez sur le bouton d'alimentation pour allumer la platine.
2. Appuyez sur le Bouton - Menu.
3. Sélectionnez "Menu principal" et appuyez sur OK.
4. Sélectionnez 'PHONO IN' et appuyez sur OK.
5. Ouvrir le couvercle anti poussière.
6. Réglez le cadran de vitesse sur la vitesse applicable au disque vinyle (33 1/3 ou 45 tours/minute).
7. Placez soigneusement un disque vinyle sur le plateau de la platine.
8. Retirez avec précaution la protection de la pointe de lecture.
9. Tirez sur le verrou du bras de lecture pour déverrouiller le bras de lecture.
10. Poussez le levier du bras de lecture vers l'arrière pour soulever le bras de lecture.
11. Déplacez délicatement le bras de lecture sur le disque vinyle.

- Descendre le bras de lecture à l'aide du levier pour commencer à lire le disque vinyle.
- Réglez le volume à l'aide du bouton de réglage du volume.

i La Platine vinyle s'arrête automatiquement de tourner à la fin du disque.

Arrêter la lecture d'un disque vinyle

- Appuyez sur le Bouton – pour arrêter la lecture du disque vinyle.
- Poussez le levier du bras de lecture vers l'arrière pour soulever le bras de lecture.
- Déplacez le bras de lecture en position de repos.
- Descendez le bras de lecture à l'aide du levier.
- Verrouillez le bras de lecture en place à l'aide du verrou du bras de lecture.
- Appuyez sur le bouton d'alimentation pour éteindre la platine vinyle.

i Remplacez soigneusement la protection du stylet sur le stylet lorsque vous n'utilisez pas le produit pendant une période prolongée.

Réglage de la vitesse de la Platine vinyle

Pour régler manuellement la vitesse d'une platine vinyle :

- Appuyez sur le Bouton Start/Stop/Set pendant 3 secondes pour entrer dans le mode de réglage des vitesses.

La vitesse sur l'affichage LED commence à clignoter.

- Utilisez le cadran RPM pour diminuer ou augmenter la vitesse de la Platine vinyle par incréments de 0,1 RPM.

- i** La Platine vinyle a besoin de 3 à 5 rotations pour mémoriser la vitesse réglée.
- Appuyez sur le Bouton Start/Stop/Set pour confirmer la vitesse de la Platine vinyle réglée.

La vitesse sur l'écran LED cesse de clignoter et affiche la valeur réglée.

Le produit rappelle automatiquement la vitesse réglée après la mise hors tension et la mise sous tension (dans un délai de 3 à 5 rotations).

Radio Internet et podcasts

- Appuyez sur le Bouton – Menu.
- Sélectionnez "Radio Internet" ou "Podcasts" et appuyez sur OK.
- Choisissez parmi "Dernière écoute, Liste des stations/podcasts, Recherche, Emplacement, Populaire ou Découvrir".
- Sélectionnez une station ou un podcast et appuyez sur OK pour lancer la lecture.

Ajout de stations de radio Internet aux favoris

- Sélectionnez une station ou un podcast et commencez la Lecture.

- Appuyez sur la touche Preset et maintenez-la enfoncée pendant environ 3 secondes. L'affichage indique "Sauvegarde de la présélection".
- Sélectionnez un emplacement de mémoire et appuyez sur OK.

Jusqu'à 40 emplacements de mémoire sont disponibles.

La radio Internet et les podcasts partagent des emplacements de mémoire.

Les présélections existants peuvent être écrasés.

Lecture des stations de radio Internet préférées

- Appuyez sur Preset.
- Sélectionnez une station préséglée.
- Appuyez sur OK.

Radio DAB

- Appuyez sur le Bouton – Menu.
- Sélectionnez "DAB" et appuyez sur OK.

i Lorsque le mode DAB est sélectionné pour la première fois, le produit commence immédiatement à rechercher les stations DAB disponibles. Les stations sont automatiquement enregistrées et la liste des stations s'affiche lorsque la recherche est terminée.

- Sélectionnez une station dans la liste.
- Appuyez sur OK pour démarrer la Lecture. Appuyez sur le bouton précédent ou suivant pour changer de station. Appuyez sur le bouton haut ou bas pour sélectionner une station dans la liste des stations.

Ajouter des stations de radio DAB aux favoris

- Sélectionnez une station et commencez la Lecture.
- Appuyez sur le Bouton de préséglage et maintenez-le enfoncé pendant 3 secondes. L'affichage indique "Sauvegarde de la présélection".
- Sélectionnez un emplacement de mémoire et appuyez sur OK.

Jusqu'à 40 emplacements de mémoire sont disponibles. Les emplacements de mémoire déjà utilisés sont marqués par une fréquence radio et peuvent être écrasés

Lecture des stations de radio DAB préférées

- Appuyez sur Preset.
- Sélectionnez une station préséglée.
- Appuyez sur OK.

Menu radio DAB

Appuyez sur le Bouton – pour accéder au menu de la radio DAB.

Dans le menu de la radio DAB, vous pouvez sélectionner les options suivantes :

Liste des stations	Afficher une liste de toutes les stations DAB disponibles
Scan	Recherche de stations DAB disponibles
Manual tune	Recherche d'une station DAB sur une fréquence spécifique.
Taille non valide	Supprimer des chaînes inactives
RDC	Settings the DRC to High, Low, or Off (haut, bas ou désactivé)
Paramètres système	Aller dans les Settings
Menu principal	Retour au menu principal

Radio FM

- Appuyez sur le Bouton – Menu.
- Sélectionnez "FM" et appuyez sur OK.
- i** Lorsque le mode Radio AM/FM est sélectionné pour la première fois, vous devez rechercher les stations de radio disponibles.
- Appuyez sur le Bouton – Menu.
- Sélectionnez "FM Auto Scan" et appuyez sur OK.
- Sélectionnez "Oui" et appuyez sur OK pour lancer la recherche de stations FM.

Toutes les stations sont automatiquement enregistrées et la première liste de stations trouvée commence à jouer lorsque la recherche est terminée.

Appuyez sur le bouton précédent ou suivant pour changer de station.

Appuyez sur le bouton haut ou bas pour sélectionner une station dans la liste des stations.

Ajout de stations de radio FM aux favoris

- Recherche d'une station de radio FM.
 - Appuyez sur le Bouton – pour augmenter la fréquence de + 0.05MHz.
 - Appuyez sur le Bouton – pour augmenter la fréquence de + 0.05MHz.
 - Appuyez et maintenez enfoncé le bouton < ou > pour rechercher la station disponible suivante / précédente.
 - Appuyez sur le bouton OK pour arrêter la recherche.
- Appuyez sur le Bouton de préréglage et maintenez-le enfoncé pendant 3 secondes. L'affichage indique "Sauvegarde de la présélection".
- Sélectionnez un emplacement de mémoire et appuyez sur OK.

Jusqu'à 20 emplacements de mémoire sont disponibles. Les emplacements de mémoire déjà utilisés sont marqués par une fréquence radio et peuvent être écrasés.

Lecture des stations de radio AM/FM préférées

- Appuyez sur Preset.

- Sélectionnez une station préréglée.
- Appuyez sur OK.

Menu Radio AM/FM

Appuyez sur le Bouton – pour accéder au menu Radio AM/FM.

Dans le menu Radio AM/FM, vous pouvez sélectionner les options suivantes :

Scan setting (Réglage de scan)	Permet de ne rechercher que les stations FM à forte réception
Audio setting (Réglage audio)	Activé en cas de faible réception ou d'écoute en son mono.
Préréglage automatique	Recherche de stations FM.
Paramètres système	Aller dans les Settings
Menu principal	Retour au menu principal

Spotify

- Connectez votre téléphone, votre tablette ou votre ordinateur au même réseau.
- Ouvrez l'application Spotify et sélectionnez votre appareil dans Spotify Connect.
- i** Visitez [spotify.com/connect](https://www.spotify.com/connect) pour plus de détails.
- i** Le Logiciel Spotify est soumis à des licences de tiers qui figurent ici : <https://www.spotify.com/connect/third-partylicenses>

Lecteur CD

- Appuyez sur le Bouton –.
 - Insérer un CD avec l'étiquette vers le haut.
 - Fermez le plateau.
- La Lecture démarre automatiquement.

Création d'une file d'attente

- Appuyer sur Stop.
- Appuyez sur Preset.
- Sélectionnez une piste et appuyez sur Preset pour confirmer.
- Répéter jusqu'à 20 pistes.
- Appuyez sur Lecture/Pause pour lancer la lecture.
- i** Appuyez deux fois sur Stop pour effacer la file d'attente.

Entrée auxiliaire

Les Enceintes connectées peuvent être utilisées pour lire le son d'une source audio externe :

- Chevillez un câble audio de 3,5 mm (non fourni) dans l'Entrée ligne de la Platine vinyle.
 - Chevillez l'autre extrémité du câble dans votre source audio externe.
 - Appuyez sur le Bouton mode ligne.
- Utilisez le Bouton de réglage du volume pour

régler le volume, utilisez votre source audio externe pour tous les autres contrôles.

Bluetooth®

Le produit peut diffuser de la musique sans fil à partir d'un appareil connecté à Bluetooth®.

1. Appuyez sur le bouton d'alimentation pour allumer la platine.
2. Activez le mode d'appairage Bluetooth® sur votre smartphone ou votre tablette.

Assurez-vous que votre smartphone ou votre tablette se trouve à moins d'un mètre de la platine vinyle.

Assurez-vous qu'aucun autre appareil n'est en mode d'appairage.

3. Appuyez sur le Bouton du mode Bluetooth®.

i Le voyant du mode Bluetooth® clignote.

4. Sur votre smartphone ou votre tablette, recherchez et sélectionnez "MC-760" ou "MC-860".

i L'indicateur LED Bluetooth® s'allume lorsque la connexion est réussie.

5. Contrôlez la musique sur votre smartphone ou votre tablette.

Alarme

1. Appuyez sur le Bouton Menu et sélectionnez Alarme, ou appuyez directement sur le Bouton Alarm.
2. Sélectionnez Alarme 1 ou Alarme 2 et confirmez avec OK.
3. Réglez les paramètres de l'alarme :
 - Activer : Désactivé, Quotidien, Une fois, Week-end ou Jour de la semaine.
 - Heure : Ajuster les heures et les minutes.
 - Mode : Choisissez Sonnerie, Radio Internet, DAB, FM ou CD.
 - Présélection : Sélectionnez la dernière station écoutée ou une station enregistrée.
 - Durée : Choisissez entre 15 et 120 minutes.
 - Volume : Settings the alarm volume.
4. Appuyez sur Enregistrer pour confirmer.
5. L'icône de l'horloge confirme l'activation. Lorsque l'alarme sonne, appuyez sur Marche ou OK pour la répéter pendant 5 minutes, ou appuyez sur Alarme pour l'arrêter.

Enregistrement (USB)

1. Insérez une clé USB (jusqu'à 32 Go, formatée en FAT).
2. Démarrer la lecture à partir d'un CD, DAB, FM ou d'une autre source.
3. Appuyez sur le Bouton - Enregistrer pour commencer l'enregistrement sur la clé USB.
4. Vérifiez que "REC" apparaît sur l'Affichage.
5. Appuyez à nouveau sur Enregistrer pour arrêter l'enregistrement.

i L'enregistrement ne peut être arrêté que manuellement.

i Les noms des pistes et les informations ne sont pas stockés.

Fonction sommeil

1. Appuyez sur le Bouton -.
2. Sélectionnez une durée de minuterie à l'aide du Bouton de minuterie ou des touches de navigation.
3. Attendez quelques secondes pour confirmer le réglage.
4. Vérifiez l'icône du croissant de lune sur l'Affichage.

Le produit s'éteint automatiquement à la fin de la minuterie.

Mettre le produit hors tension

i Veillez toujours à ce que le bras de lecture soit positionné sur le support du bras de lecture.

1. Appuyez sur le bouton d'alimentation pour éteindre la platine vinyle.

La Platine vinyle se souvient du dernier mode et des derniers Settings réglés.

Si le câble d'alimentation est débranché de la prise ou de la Platine vinyle, les Settings seront réinitialisés.

i Le produit passe automatiquement en mode veille après 20 minutes sans lecture de musique.

Paramètres système

1. Appuyez sur le Bouton - Menu.
2. Sélectionnez Settings et appuyez sur OK.
3. Choisissez parmi les options suivantes :

Égaliseur

Sélectionnez un préréglage d'égaliseur : Normal, Flat, Jazz, Rock, Movie, Classic, Pop, News, ou sélectionnez My EQ pour régler manuellement les basses et les aigus.

i Appuyez sur le Bouton EQ pour changer de mode d'égalisation à tout moment.

Qualité de l'audio en continu

Sélectionnez une qualité faible, normale ou élevée.

Réseau

Assistant réseau	Rechercher et afficher les réseaux disponibles.
PBC WLAN setup	Connectez-vous à votre réseau sans fil en appuyant sur le bouton WPS de votre routeur, puis appuyez sur le bouton OK.
Settings manuels	Recherchez et saisissez manuellement les détails de votre réseau.

Voir le Settings	Affichage d'informations sur la connexion réseau.
Profil du réseau	Affiche le réseau actuellement connecté.
Effacer les Settings du réseau	Se déconnecter du réseau.
Maintenir le réseau connecté	Choisissez si les Settings du réseau sont sauvegardés ou oubliés lors de la mise hors tension. La sauvegarde du réseau permet un démarrage plus rapide de la lecture de la radio internet, mais avec une consommation en veille plus importante.

Heure/Date

Régler l'heure et la date	Régler l'heure et la date manuellement.
Mise à jour automatique	Sélectionnez la source à partir de laquelle les informations relatives à l'heure et à la date doivent être chargées.
Set format	Choisissez le format 12 heures ou 24 heures.
Régler le fuseau horaire	Sélectionnez le fuseau horaire en fonction de l'emplacement de l'appareil.
Éclairage d'appoint	Activer ou désactiver l'heure d'été (+1 heure).

Langue

Sélectionnez la langue préférée du menu.

Factory reset

Sélectionnez Réinitialisation usine et confirmez pour supprimer tous les Settings.

Assistant d'installation

Démarrer la configuration guidée.

Info

Voir la version du logiciel.

Backlight

Permet de régler la luminosité du rétroéclairage en cours d'utilisation et en veille.

Sélectionnez Délai pour définir le délai de gradation de l'affichage ou maintenir la gradation désactivée.

Clause de non-responsabilité

En raison du développement constant de nos produits en termes de fonction et de conception, nous nous réservons le droit d'apporter des modifications au produit sans préavis. Tous les

logos, marques et noms de produits sont des marques commerciales ou des marques déposées de leurs détenteurs respectifs et sont reconnus comme tels.

Traitement des déchets



Ce symbole indique que le produit électrique ou la batterie en question ne doit pas être mis au rebut avec les déchets ménagers généraux en Europe. Pour garantir un traitement correct du produit et de la batterie, veuillez les mettre au rebut conformément aux lois locales applicables en matière d'élimination des équipements électriques ou des batteries. Ce faisant, vous contribuerez à préserver les ressources naturelles et à améliorer les normes de protection de l'environnement en matière de traitement et d'élimination des déchets électriques (directive sur les déchets d'équipements électriques et électroniques).

Déclaration de conformité

Le soussigné, Commaxx B.V., déclare que l'équipement radioélectrique du type MC-760 / MC-860 est conforme à la directive 2014/53/UE. Le texte complet de la déclaration UE de conformité est disponible à l'adresse internet suivante:
doc.nedis.com/fr-fr/MC760BK
doc.nedis.com/fr-fr/MC860WDSI

Service

Pour plus d'informations et pour obtenir l'assistance du service d'assistance, veuillez consulter le site www.lenco.com.
 Commaxx B.V. Wiebachstraat 37, 6466 NG, Kerkrade, Pays-Bas.



HiFi-set met internet, DAB+, FM Radio, CD/MP3-speler en platenspeler MC-760
MC-860



Scan voor meer informatie de QR-code op de voorpagina om de uitgebreide handleiding te bekijken.

Over dit document

Dit document is de gebruikershandleiding en bevat alle informatie voor correct, efficiënt en veilig gebruik van het product. Zorg ervoor dat u de instructies in dit document volledig gelezen en begrepen heeft voordat u het product installeert of gebruikt. Bewaar de verpakking en dit document voor toekomstig gebruik.

Gebruikte symbolen

⚠ WAARSCHUWING!

Signaalwoord dat gebruikt wordt om een mogelijk gevaarlijke situatie aan te geven die, indien deze niet vermeden wordt, kan leiden tot de dood of ernstig letsel.

⚠ VOORZICHTIG!

Signaalwoord dat gebruikt wordt om een mogelijk gevaarlijke situatie aan te geven die, indien deze niet vermeden wordt, kan leiden tot licht of matig letsel.

LET OP

Signaalwoord dat gebruikt wordt om praktijken aan te pakken die geen verband houden met lichamelijk letsel.

ℹ

Geeft belangrijke informatie aan die niet direct aan veiligheid gerelateerd is.

Productbeschrijving (afbeelding A)

- 1 Stofkap
- 2 Draaitafelplateau
- 3 Draaitafel mat
- 4 LED-scherm
- 5 Draaitafelspindel
- 6 CD-station
- 7 Infrarood-ontvanger
- 8 USB-ingang
- 9 AUX hoofdtelefoonuitgang
- 10 Toonarmsteun (en slot)
- 11 Contragewicht
- 12 Draaiknop voor volkracht
- 13 Toonarm hef hendel
- 14 Toonarm (met cartridge)
- 15 33/45 tpm snelheidskeuzeschakelaar
- 16 Luidsprekers (2x)
- 17 Afstandsbediening
- 18 Negatieve luidsprekeraansluiting
- 19 Positieve luidsprekeraansluiting
- 20 Stroomkabel (EU)
- 21 Lijnuitgang
- 22 AUX-ingang
- 23 Luidsprekeraansluitingen rechts
- 24 Luidsprekeraansluitingen links
- 25 FM radio antenne
- 26 Stroomingang

Extra meegeleverde onderdelen

- Stroomkabel (EU)
- Luidsprekerkabels (2x)
- Lensdoekje
- Anti-skating gewicht

Display en knoppen

Knoppen op de Hoofddunit (afbeelding B)

- 27 Aan-/uitknop Menu
- 28 Preset-keuzeknop
- 29 Opnameknop

- 30 Stop-knop
- 31 Afspeel-/pauzetoets
- 32 Knop CD uitwerpen
- 33 Vorig nummer-knop
- 34 Volgend nummer-knop
- 35 Druk op: OK / Scannen Scrollen: Navigeren door volume/menu

Knoppen op de afstandsbediening (afbeelding C)

- 1 Aan/uit-knop
- 2 Menu knop
- 3 Preset-knop
- 4 Vorig nummer-knop
- 5 Afspeel-/pauzetoets
- 6 Knop voor EQ-instellingen
- 7 Navigatieknoppen
- 8 Volume lager knop
- 9 Numerieke knoppen
- 10 Info knop
- 11 Dempknop
- 12 Uitwerpknop
- 13 Opnameknop
- 14 Stop-knop
- 15 Volgend nummer-knop
- 16 Alarmknop
- 17 Bevestigingsknop
- 18 Volume hoger knop
- 19 Slaapknop

Bedoeld gebruik

Dit product is bedoeld als volledig handmatige platenspeler met internet, DAB+radio, FM Radio, CD-Speler, MP3-speler, Bluetooth®-functionaliteit en stereoluidsprekers.

Dit product is uitsluitend bedoeld voor gebruik binnenshuis.

Gebruik het product alleen zoals beschreven in deze gebruikershandleiding.

Het product is niet bedoeld voor commercieel gebruik.

Dit apparaat is niet bedoeld voor gebruik door personen (inclusief kinderen) met verminderde fysieke, zintuiglijke of mentale capaciteiten, of gebrek aan ervaring en kennis, tenzij zij onder toezicht staan of instructies hebben gekregen over het gebruik van het apparaat van een persoon die verantwoordelijk is voor hun veiligheid, met betrekking tot het gebruik van het apparaat.

Veiligheidsvoorschriften

Zorg ervoor dat u de instructies in dit document volledig gelezen en begrepen heeft voordat u het product installeert of gebruikt. Bewaar de verpakking en dit document voor toekomstig gebruik.

⚠ WAARSCHUWING!

Verstikkingsgevaar:

- Laat kinderen niet spelen met verpakkingsmateriaal. Verpakkingsmateriaal kan leiden tot verstikking. Houd het verpakkingsmateriaal altijd buiten het bereik van kinderen.
- Als het Batterijcompartiment niet goed sluit, gebruik het product dan niet meer en houd het uit de buurt van kinderen.

Elektrisch gevaar:

- Stel het product niet bloot aan water, regen, vocht of hoge luchtvochtigheid.
- Gebruik het product niet in een vochtige omgeving, zoals een badkamer of keuken.
- Steek nooit voorwerpen in de ventilatieopening van het product. Het product bevat elektrische onderdelen.
- Gebruik alleen de meegeleverde stroomkabel.
- Steek de stroomkabel alleen in een stopcontact dat gemakkelijk toegankelijk is.
- Houd het product uit de buurt van huisdieren en andere dieren. Dieren kunnen door de stroomkabel bijten en een elektrische schok krijgen.
- Open het product niet. Er zitten geen onderdelen in die door de gebruiker te onderhouden zijn.
- Dit product mag alleen worden onderhouden door een gekwalificeerde technicus.

Brandgevaar:

- Gebruik het product niet als een onderdeel beschadigd of defect is. Vervang een beschadigd of defect product onmiddellijk.
- Haal de stekker van het product uit het stopcontact en uit andere apparatuur als er problemen optreden.
- Dek de ventilatieopeningen niet af. Laat altijd minstens 5 cm ruimte vrij rond het product.
- Plaats het product niet bovenop andere elektrische apparatuur.
- Gebruik het product nooit met een beschadigde stroomkabel.

⚠ VOORZICHTIG!

Risico op gehoorverlies:

- Langdurige blootstelling aan hoge volumes kan tot gehoorverlies leiden.

Risico op oogletsel:

- Laserproduct van klasse I. Kijk niet rechtstreeks in het infrarode licht om schade aan uw gezichtsvermogen te voorkomen.

LET OP

Risico op beschadiging van het product:

- Houd het product uit de buurt van

warmtebronnen, zoals radiatoren, kachels en open vuur.

- Houd het product uit de buurt van sterk magnetische voorwerpen.
- Houd het netsnoer en het product altijd uit de buurt van de gangbare looppaden.
- Gebruik alleen een stroombron zoals aangegeven op het specificatielabel. Als u niet zeker bent van het type stroomvoorziening dat bij u thuis wordt gebruikt, raadpleeg dan uw dealer of het plaatselijke elektriciteitsbedrijf.
- Koppel het product niet los van het elektriciteitsnet door aan de kabel te trekken. Trek altijd aan de connector.
- Vermijd elektrostatische ontlading bij het hanteren van het product. Elektrostatische ontlading kan de normale werking van het product verstoren.
- Gebruik het product alleen in een gematigd klimaat. Vermijd extreem koude of hete omgevingen. De aanbevolen gebruikstemperatuur ligt tussen 0°C en 35°C.
- Gebruik alleen accessoires die door de fabrikant zijn geleverd.
- Haal de stekker van het product tijdens onweer of voordat u het product voor langere tijd niet gebruikt uit het stopcontact.
- Gebruik het product alleen zoals in dit document beschreven.
- Raak de lens van de Toonarm niet aan.
- Laat het product niet vallen en voorkom stoten.
- Reinig de buitenzijde van het product elke maand met een zachte, vochtige doek. Vermijd schuurmiddelen die het oppervlak kunnen beschadigen.

Inhoud van de verpakking controleren

Controleer of alle onderdelen aanwezig zijn en of er geen beschadigingen zichtbaar zijn op de onderdelen. Neem bij ontbrekende of beschadigde onderdelen contact op met de servicedesk van Lenco B.V. via de website: www.lenco.com.

Draaitafelplateau en mat installeren (afbeelding D)

1. Verwijder de beschermende verpakking.
 2. Plaats het product op een vlakke, stabiele ondergrond met weinig resonantie, in de buurt van een stopcontact.
 3. Verwijder alle transportvergrendelingen en stickers van het product.
 4. Plaats het plateau op de spindel in het midden van de draaitafel.
 5. Leg de draaitafelmat op het plateau.
- i** Til bij het verwijderen van de platter eerst de mat op en til de platter dan voorzichtig recht

omhoog. Dit voorkomt schade tijdens transport of verplaatsing.

Het contragewicht bevestigen en afstellen (afbeelding E & F)

1. Houd het contragewicht vast met de nummerring naar je toe en schuif het op het uiteinde van de toonarm.
 2. Stel de draaiknop voor volkracht in op 0.
 3. Trek de toonarmvergrendeling omhoog en uit de weg om de toonarm te ontgrendelen.
 4. Duw de keuhendel naar achteren om de toonarm op te tillen.
 5. Verplaats de toonarm voorzichtig tussen de toonarmsteun en de Draaitafelplateau.
 6. Duw de Toonarm hef hendel naar voren om de toonarm te laten zakken.
- De Toonarm is dan uit balans.
7. Stel het contragewicht bij tot de toonarm horizontaal staat.
- i** Duw de Toonarm voorzichtig omhoog/omlaag om de uitlijning te testen. De Toonarm moet automatisch terugkeren naar een stabiele horizontale positie na omhoog/omlaag duwen.
8. Zet de toonarm in de rustpositie.
 9. Houd het contragewicht stil en draai de Draaiknop voor volkracht tot de "0" overeenkomt met de markering op de Toonarm.
 10. Houd het Contragewicht en de Draaiknop voor volkracht samen en draai ze linksom tot de aanbevolen volkracht (3 gram) is ingesteld.

De Anti-skating kracht aanpassen (afbeelding G)

LET OP

Risico op beschadiging van het product:

- Stel de toonarm of het contragewicht niet af tijdens het verwisselen van de Anti-skating. Dit voorkomt beschadiging van de naald.

Wanneer een plaat wordt afgespeeld, wordt de toonarm door een kleine kracht naar het midden van de plaat getrokken. Dit wordt 'skating' genoemd. Je kunt deze kracht aanpassen met het Anti-skating gewicht.

1. Schuif de lus van de draad van het Anti-skating gewicht over de stomp van de anti-skating afstelling.
2. Plaats de lus in groef 3 om de juiste Anti-skating kracht in te stellen voor het in de fabriek gemonteerde patroon.
3. Trek aan de draad om de lus vast te maken en zet de draad vast in de groef.
4. Voer de draad van het Anti-skating gewicht door de draadsteun. Het gewicht moet vrij aan de steun hangen.

Stofkap installeren (afbeelding H)

1. Steek de scharnieren van de stofhoes in de scharniersleuven op het achterpaneel van de draaitafel.
2. Houd de stofkap vast en steek hem in de scharnieren.

De meegeleverde Luidsprekers aansluiten

1. Sluit de meegeleverde luidsprekerkabels aan op de luidsprekers:
 - a. Druk de linker en/of rechter luidsprekeraansluiting van een luidspreker in en steek de blootliggende metalen draad in de luidsprekeraansluiting.
 - b. Maak de linker en/of rechter luidsprekeraansluiting los om de luidsprekerkabel vast te zetten.
- i** Zorg ervoor dat je positief (rood) aansluit op positief (rood) en negatief (zwart) op negatief (zwart).
2. Sluit het andere uiteinde van de luidsprekerkabels op dezelfde manier aan op de platenspeler:
 - a. Druk de linker en/of rechter luidsprekeraansluitingen van de platenspeler in en steek de blootliggende metalen draad in de luidsprekeraansluiting.
 - b. Maak de linker en/of rechter luidsprekeraansluiting los om de luidsprekerkabel vast te zetten.
- i** Zorg ervoor dat je één set draden aansluit op de Luidsprekeraansluitingen links en één set draden op de Luidsprekeraansluitingen rechts.
3. Plaats de Luidsprekers links en rechts overeenkomstig de aangesloten draden.

Het product van stroom voorzien

1. Steek de voedingskabel in de voedingsingang van het product.
2. Steek het andere uiteinde van de Stroomadapter in een stopcontact.

Eerste installatie

1. Druk op de Aan-/uitknop om het product in te schakelen.
2. Volg de installatiewizard op het display wanneer u het product voor het eerst inschakelt, om de taal, tijd en datum in te stellen en een verbinding met uw draadloze netwerk tot stand te brengen.

Een afspeelmodus selecteren

1. Druk tijdens het afspeelen op de knop Menu.
2. Selecteer "Hoofdmenu" en druk op OK.
3. Kies de gewenste afspeelmodus.

Phono in (vinylplaat) (afbeelding I & J)

1. Druk op de Aan/uitknop om de draaitafel in te schakelen.
 2. Druk op de knop Menu.
 3. Selecteer 'Hoofdmenu' en druk op OK.
 4. Selecteer 'PHONO IN' en druk op OK.
 5. Open de stofkap.
 6. Stel de snelheidsknop in op de geldende snelheid van de vinylplaat (33 1/3 of 45 RPM).
 7. Plaats voorzichtig een vinylplaat op de platenspeler.
 8. Verwijder voorzichtig de naaldbescherming.
 9. Trek de toonarmvergrendeling uit de weg om de toonarm te ontgrendelen.
 10. Duw de keuhendel naar achteren om de toonarm op te tillen.
 11. Beweeg de toonarm voorzichtig over de vinylplaat.
 12. Duw de toonarm hef hendel naar voren om de toonarm omlaag te brengen en de vinylplaat af te spelen.
 13. Pas het volume aan met de volumeknop.
- i** De platenspeler stopt automatisch met draaien aan het einde van de plaat.

Stop het afspelen van een vinylplaat

1. Druk op de stopknop om het afspelen van de vinylplaat te stoppen.
 2. Duw de keuhendel naar achteren om de toonarm op te tillen.
 3. Zet de toonarm in de rustpositie.
 4. Duw de toonarm hef hendel naar voren om de toonarm te laten rusten.
 5. Vergrendel de toonarm op zijn plaats met de toonarmvergrendeling.
 6. Druk op de Aan/uitknop om de draaitafel uit te schakelen.
- i** Plaats de stylusbescherming voorzichtig terug op de stylus als u het product langere tijd niet gebruikt.

Draaitafelsnelheid aanpassen

De snelheid van de draaitafel handmatig instellen:

1. Houd de Start/Stop-knop 3 seconden ingedrukt om de snelheidsinstelmodus te openen. De snelheid op het LED display begint te knipperen.
 2. Gebruik de draaiknop om de snelheid van de platenspeler te verlagen of te verhogen met stappen van 0,1 RPM.
- i** De platenspeler heeft 3 - 5 rotaties nodig om de ingestelde snelheid op te slaan.
3. Druk op de Start/Stop-knop om de ingestelde snelheid van de platenspeler te bevestigen.

De snelheid op het LED display stopt met knipperen en geeft de ingestelde waarde weer. Het product roept automatisch de ingestelde

snelheid op na uit- en inschakelen (binnen 3 - 5 rotaties).

Internetradio en podcasts

1. Druk op de knop Menu.
2. Selecteer "Internetradio" of "Podcasts" en druk op OK.
3. Kies uit "Laatst beluisterd, lijst met zenders/podcasts, Zoeken, Locatie, Populair of Ontdekken".
4. Selecteer een zender of podcast en druk op OK om het afspelen te starten.

Internetradiostations toevoegen aan favorieten

1. Selecteer een zender of podcast en start het afspelen.
2. Houd Preset ongeveer 3 seconden ingedrukt. "Preset Save" verschijnt op het display.
3. Selecteer een geheugensleuf en druk op OK. Er zijn maximaal 40 geheugensleuven beschikbaar. Internetradio en podcasts delen geheugenlocaties. Bestaande presets kunnen worden overschreven.

Favoriete internetradiostations afspelen

1. Druk op Preset.
2. Selecteer een voorkeurszender.
3. Druk op OK.

DAB-radio

1. Druk op de knop Menu.
 2. Selecteer "DAB" en druk op OK.
- i** Wanneer de DAB-modus voor de eerste keer wordt geselecteerd, begint het product onmiddellijk te scannen naar beschikbare DAB-zenders. De zenders worden automatisch opgeslagen en de zenderlijst wordt weergegeven wanneer het zoeken is voltooid.
3. Selecteer een zender uit de lijst.
 4. Druk op OK om het afspelen te starten. Druk op de vorige of volgende knop om van zender te wisselen. Druk op de knop omhoog of omlaag om een zender te selecteren in de zenderlijst.

DAB-radiostations toevoegen aan favorieten

1. Selecteer een zender en start het afspelen.
2. Houd de Voorinstelling-knop 3 seconden ingedrukt. "Preset Save" verschijnt op het display.
3. Selecteer een geheugensleuf en druk op OK. Er zijn maximaal 40 geheugenplaatsen beschikbaar. Geheugenlocaties die al zijn gebruikt, zijn gelabeld met een radiofrequentie en kunnen worden overschreven.

Favoriete DAB-radiozenders afspelen

1. Druk op Preset.
2. Selecteer een voorkeurszender.
3. Druk op OK.

DAB-radiomenu

Druk op de knop Menu om het DAB-radiomenu te openen.

In het menu DAB-radio kunt u de volgende opties selecteren:

Stationslijst	Een lijst met alle beschikbare DAB-zenders weergeven
Scan	Zoeken naar beschikbare DAB-zenders
Manual tune	Zoeken naar een DAB-zender op een specifieke frequentie.
Ongeldig snoeien	Inactieve kanalen verwijderen
DRC	DRC instellen op Hoog, Laag of Uit
Systeeminstellingen	Ga naar systeeminstellingen
Hoofdmenu	Terug naar het hoofdmenu

FM-Radio

1. Druk op de knop Menu.
2. Selecteer "FM" en druk op OK.
- i** Wanneer de FM-modus voor de eerste keer wordt geselecteerd, moet je zoeken naar beschikbare radiozenders.
3. Druk op de knop Menu.
4. Selecteer "FM Auto Scan" en druk op OK.
5. Selecteer "Ja" en druk op OK om het scannen naar FM-zenders te starten.

Alle zenders worden automatisch opgeslagen en de eerst gevonden zenderlijst begint te spelen zodra het zoeken is voltooid.

Druk op de vorige of volgende knop om van zender te wisselen.

Druk op de knop omhoog of omlaag om een zender te selecteren in de zenderlijst.

FM radiozenders toevoegen aan favorieten

1. Een FM-radiozender zoeken.
 - Druk op de knop > om de frequentie te verhogen met + 0,05MHz.
 - Druk op de knop > om de frequentie te verhogen met + 0,05MHz.
 - Druk op de knop < of > en houd deze ingedrukt om de volgende / vorige beschikbare zender te zoeken.
 - Druk op de knop OK om het zoeken te stoppen.
2. Houd de Voorinstelling-knop 3 seconden ingedrukt. "Preset Save" verschijnt op het display.
3. Selecteer een geheugensleuf en druk op OK.

Er zijn maximaal 20 geheugenplaatsen beschikbaar. Geheugenlocaties die al gebruikt zijn, zijn gelabeld met een radiofrequentie en kunnen overschreven worden.

Favoriete FM radiozenders afspelen

1. Druk op Preset.
2. Selecteer een voorkeurszender.
3. Druk op OK.

Menu FM Radio

Druk op de menuknop om het menu FM Radio te openen.

In het menu FM Radio kunt u de volgende opties selecteren:

Scan setting (Scan-instelling)	Inschakelen om alleen FM-zenders met een sterke ontvangst te scannen
Audio setting (Audio-instelling)	Inschakelen voor zwakke ontvangst of luisteren naar monogeluid.
Automatische voorinstelling	Zoeken naar FM-zenders.
Systeeminstellingen	Ga naar systeeminstellingen
Hoofdmenu	Terug naar het hoofdmenu

Spotify

1. Sluit je telefoon, tablet of computer aan op hetzelfde netwerk.
2. Open de Spotify-app en selecteer je apparaat in Spotify Connect.
 - i** Ga naar spotify.com/connect voor meer informatie.
 - i** Op de Spotify Software zijn licenties van derden van toepassing, die je hier aantreft: <https://www.spotify.com/connect/third-partylicenses>

CD-Speler

1. Druk op de knop Eject.
2. Plaats een CD met het label naar boven
3. Sluit de lade.

Afspelen begint automatisch.

Een wachtrij maken

1. Druk op Stop.
2. Druk op Preset.
3. Selecteer een nummer en druk op Preset om te bevestigen.
4. Herhaal dit voor maximaal 20 nummers.
5. Druk op Afspelen/Pauzeren om het afspelen te starten.
 - i** Druk twee keer op Stop om de wachtrij te wissen.

AUX in

De aangesloten Luidsprekers kunnen worden gebruikt om audio van een externe audiobron af te spelen:

1. Steek een 3,5 mm audiokabel (niet meegeleverd) in de Line ingang van de platenspeler.
2. Steek het andere uiteinde van de kabel in je externe audiobron.
3. Druk op de Lijnmodusknop.
Gebruik de Volumeknop om het volume te regelen, gebruik je externe audiobron voor alle andere regelingen.

Bluetooth®

Het product kan draadloos muziek streamen vanaf een Bluetooth®-apparaat.

1. Druk op de Aan/uitknop om de draaitafel in te schakelen.
2. Activeer de Bluetooth® koppelingsmodus op je smartphone of tablet.

Zorg ervoor dat je smartphone of tablet zich binnen een meter van het platenspeler bevindt.

Zorg ervoor dat er geen andere apparaten in de koppelstand staan.

3. Druk op de Bluetooth®-modusknop.
❗ De Bluetooth®-modus-LED knippert.
4. Zoek en selecteer "MC-760" of "MC-860" op je smartphone of tablet.
❗ De Bluetooth® LED-indicator licht op wanneer de verbinding succesvol is.
5. Bedien de muziek op je smartphone of tablet.

Alarm

1. Druk op de Menu knop en selecteer Alarm, of druk direct op de Alarmknop.
2. Selecteer Alarm 1 of Alarm 2 en bevestig met OK.
3. Stel de alarmparameters in:
 - Inschakelen: Uit, Dagelijks, Eenmaal, Weekenden of Weekdagen.
 - Tijd: Pas uren en minuten aan.
 - Modus: Kies Zoemer, Internet radio, DAB, FM of CD.
 - Voorkeurzender: Selecteer Laatst beluisterd of een opgeslagen zender.
 - Duur: Kies 15-120 minuten.
 - Volume: Stel het volume van de wekker in.
4. Druk op Opslaan om te bevestigen.
5. Controleer of het klokpictogram geactiveerd is. Als de wekker afgaat, druk dan op Power of OK om 5 minuten lang te snoozen, of druk op Alarm om te stoppen.

Opnemen (USB)

1. Plaats een USB-stick (maximaal 32 GB, FAT geformatteerd).

Lenco | Quick start guide

2. Afspelen starten vanaf CD, DAB, FM of een andere bron.
3. Druk op de knop Opnemen om de opname op de USB-stick te starten.
4. Controleer of "REC" op het display verschijnt.
5. Druk nogmaals op Opnemen om de opname te stoppen.
❗ Opnemen kan alleen handmatig worden gestopt.
❗ Tracknamen en -informatie worden niet opgeslagen.

Slaapfunctie

1. Druk op de knop Sleep.
2. Selecteer een timerduur met de knop Sleep of de navigatietoetsen.
3. Wacht enkele seconden tot de instelling is bevestigd.
4. Controleer het maansikkelpictogram op het display.

Het product schakelt automatisch uit wanneer de timer afloopt.

Het product uitzetten

- ❗ Zorg er altijd voor dat de toonarm op de toonarmsteun staat.
1. Druk op de Aan/uitknop om de draaitafel uit te schakelen.

De platenspeler onthoudt de laatst ingestelde modus en instellingen.

Als de stroomkabel uit het stopcontact of de platenspeler wordt gehaald, worden de Instellingen gereset.

- ❗ Het product schakelt automatisch over naar de stand-bymodus na 20 minuten zonder muziek af te spelen.

Systeeminstellingen

1. Druk op de knop Menu.
2. Selecteer Systeeminstellingen en druk op OK.
3. Kies uit de volgende opties:

Equalizer

Selecteer een voorkeursinstelling voor de equalizer: Normaal, Vlak, Jazz, Rock, Film, Klassiek, Pop, Nieuws of selecteer Mijn EQ om de lage en hoge tonen handmatig in te stellen.

- ❗ Druk op de EQ knop om de equalizermodus te wijzigen.

Streaming audiokwaliteit

Selecteer Lage, Normale of Hoge kwaliteit.

Netwerk

Netwerk Wizard	Beschikbare netwerken zoeken en weergeven.
-----------------------	--

PBC WLAN instellen	Maak verbinding met je draadloze netwerk door op de WPS-knop op je router te drukken en druk vervolgens op de OK-knop.
Handleiding	Handmatig je netwerkgegevens zoeken en invoeren.
Weergave-instelling	Informatie over de netwerkverbinding weergeven.
Netwerkprofiel	Het huidige verbonden netwerk weergeven.
Netwerkinstellingen wissen	Verbreek de verbinding met het netwerk.
Houd het netwerk verbonden	Kies of de netwerkinstellingen worden opgeslagen of vergeten bij het uitschakelen. Door het netwerk op te slaan, start het afspelen van internetradio sneller op, maar verbruikt het meer stand-by.

Tijd/Datum

Tijd/Datum instellen	Stel de tijd en datum handmatig in.
Automatisch bijwerken	Selecteer van welke bron de tijd- en datum informatie moet worden geladen.
Ingesteld formaat	Kies het 12-uurs of 24-uurs formaat.
Tijdzone instellen	Selecteer de tijdzone op basis van de locatie van het apparaat.
Zomertijd	De zomertijd in- of uitschakelen (+1 uur).

Taal

Selecteer de gewenste menutaal.

Factory reset

Selecteer Fabrieksreset en bevestig om alle instellingen te verwijderen.

Setup Wizard

Begeleide configuratie starten.

Info

Softwareversie bekijken.

Backlight

Pas de helderheid van de achtergrondverlichting aan tijdens gebruik en stand-by.

Selecteer Timeout om de vertraging voor het dimmen van het scherm in te stellen of het dimmen uit te houden.

Disclaimer

Vanwege de constante ontwikkeling van onze producten op het gebied van functie en ontwerp, behouden wij ons het recht voor om zonder

voorafgaande kennisgeving wijzigingen aan het product aan te brengen. Alle logo's, merken en productnamen zijn handelsmerken of gedeponeerde handelsmerken van hun respectieve houders en worden hierbij als zodanig erkend.

Afdanking



Dit symbool geeft aan dat het betreffende elektrische product of de batterij in Europa niet als regulier huishoudelijk afval mag worden afgevoerd. Om ervoor te zorgen dat het product en de batterij op de juiste manier worden verwerkt, moet u deze weggooiën in overeenstemming met de toepasselijke lokale wetgeving of vereisten voor het weggooiën van elektrische apparatuur of batterijen. Op deze manier helpt u natuurlijke hulpbronnen te behouden en de milieubeschermingsnormen voor de verwerking en verwijdering van elektrisch afval te verbeteren (Richtlijn afgedankte elektrische en elektronische apparatuur).

Conformiteitsverklaring

Hierbij verklaar ik, Commaxx B.V., dat het type radioapparatuur MC-760 / MC-860 conform is met Richtlijn 2014/53/EU. De volledige tekst van de EU-conformiteitsverklaring kan worden geraadpleegd op het volgende internetadres: doc.nedis.com/nl-nl/MC760BK
doc.nedis.com/nl-nl/MC860WDSI

Service

Ga voor meer informatie en helpdeskondersteuning naar www.lenco.com Commaxx B.V. Wiebachstraat 37, 6466 NG, Kerkrade, Nederland.

IT Guida rapida all'avvio

Impianto HiFi con Internet, DAB+, Radio FM, Lettore CD/MP3 e Giradischi

MC-760

MC-860



Per ulteriori informazioni, scansionare il codice QR sulla prima pagina per visualizzare il manuale esteso.

Informazioni sul documento

Il presente documento è il manuale utente e contiene tutte le informazioni per l'utilizzo corretto, efficiente e sicuro del prodotto.

Assicurarsi di aver letto e compreso pienamente le istruzioni presenti nel documento prima di installare o utilizzare il prodotto. Conservare la confezione e il presente documento per farvi riferimento in futuro.

Simboli usati

⚠ AVVERTENZA!

Parola di avvertimento usata per indicare una situazione potenzialmente pericolosa che, se non evitata, potrebbe provocare morte o lesioni gravi.

⚠ ATTENZIONE!

Parola di avvertimento usata per indicare una situazione potenzialmente pericolosa che, se non evitata, potrebbe provocare lesioni di minore o moderata entità.

AVVISO

Parola di avvertimento usata per riferirsi a pratiche non collegate a lesioni fisiche.

1

Indica informazioni importanti non direttamente collegate con la sicurezza.

Descrizione del prodotto (immagine A)

- 1 Coperchio antipolvere
- 2 Piatto del giradischi
- 3 Tappetino per piatto
- 4 Display LED
- 5 Perno del giradischi
- 6 Unità CD
- 7 Ricevitore a infrarossi
- 8 Ingresso USB
- 9 Uscita cuffie AUX
- 10 Poggiabraccio (e blocco)
- 11 Contrappeso
- 12 Quadrante della forza di tracciamento
- 13 Leva a stecca
- 14 Braccio (con cartuccia)
- 15 Selettore di velocità 33/45 giri/min
- 16 Altoparlanti (2x)
- 17 Telecomando
- 18 Connettore negativo dell'Altoparlante
- 19 Connettore positivo dell'Altoparlante
- 20 Cavo di alimentazione (UE)
- 21 Uscita di linea
- 22 Ingresso AUX
- 23 Connettori dell'altoparlante destro
- 24 Connettori dell'altoparlante sinistro
- 25 Antenna radio FM
- 26 Ingresso di alimentazione

Parti aggiuntive incluse

- Cavo di alimentazione (UE)
- Cavi per Altoparlanti (2x)
- Panno per lenti
- Peso antisdrucchiolo

Display e pulsanti - Il display e i pulsanti

Pulsanti dell'unità principale (immagine B)

- 27 Pulsante di accensione/menù
- 28 Pulsante selezione preimpostata
- 29 Pulsante Registrazione

Lenco | Quick start guide

- 30 Pulsante Stop
- 31 Pulsante Play/Pausa
- 32 Pulsante di espulsione del CD
- 33 Pulsante Precedente
- 34 Pulsante Successivo
- 35 Premere: OK / Scansione Scorrere: Navigazione tra i volumi e i menu

Pulsanti del Telecomando (immagine C)

- 1 Pulsante On/Off - Pulsante di accensione e spegnimento
- 2 Pulsante menu
- 3 Pulsante Preset
- 4 Pulsante Precedente
- 5 Pulsante Play/Pausa
- 6 Pulsante + impostazioni EQ
- 7 Tasti di navigazione
- 8 Pulsante Volume giù
- 9 Pulsanti numerici
- 10 Pulsante Info
- 11 Pulsante Mute
- 12 Tasto di espulsione
- 13 Pulsante Registrazione
- 14 Pulsante Stop
- 15 Pulsante Successivo
- 16 Pulsante Alarm
- 17 Pulsante Conferma
- 18 Pulsante Volume su
- 19 Pulsante Sleep

Uso previsto

Questo prodotto è un giradischi completamente manuale con Internet, radio DAB+, radio FM, lettore CD, lettore MP3, funzionalità Altoparlanti Bluetooth® e altoparlanti stereo.

Questo prodotto è inteso solo per utilizzo in interni. Utilizzare il prodotto solo come descritto nel presente manuale.

Il prodotto non è inteso per utilizzi commerciali. Questo dispositivo non è destinato all'uso da parte di persone (compresi i bambini) con ridotte capacità fisiche, sensoriali o mentali, o con mancanza di esperienza e conoscenza, a meno che non abbiano ricevuto una supervisione o istruzioni sull'uso del dispositivo da parte di una persona responsabile della loro sicurezza.

Istruzioni di sicurezza

Assicurarsi di aver letto e compreso pienamente le istruzioni presenti nel documento prima di installare o utilizzare il prodotto. Conservare la confezione e il presente documento per farvi riferimento in futuro.

⚠ AVVERTENZA!

Rischio di soffocamento:

- Non lasciare che i bambini giochino con il

materiale di imballaggio. I materiali di imballaggio possono causare soffocamento. Tenere sempre il materiale di imballaggio fuori dalla portata dei bambini.

- Se il vano batteria non si chiude saldamente, smettere di usare il prodotto e tenerlo lontano dalla portata dei bambini.

Rischio di natura elettrica:

- Non esporre il prodotto all'acqua, alla pioggia, all'umidità o all'umidità elevata.
- Non utilizzare il prodotto in ambienti umidi, come il bagno o la cucina.
- Non inserire mai alcun oggetto nell'apertura di ventilazione del prodotto. Il prodotto contiene componenti elettrici.
- Utilizzare esclusivamente il cavo di alimentazione in dotazione.
- Collegare il cavo di alimentazione solo a una presa di corrente facilmente accessibile.
- Tenere il prodotto lontano da animali domestici e altri animali. Gli animali possono mordere il cavo di alimentazione e subire scosse elettriche.
- Non aprire il prodotto: all'interno non sono presenti parti riparabili dall'utente.
- La manutenzione di questo prodotto deve essere effettuata esclusivamente da un tecnico qualificato.

Rischio di incendio:

- Non utilizzare il prodotto se una parte è danneggiata o difettosa. Sostituire immediatamente un prodotto danneggiato o difettoso.
- In caso di problemi, scollegare il prodotto dalla fonte di alimentazione e dalle altre apparecchiature.
- Non coprire le aperture di ventilazione. Lasciare sempre almeno 5 cm di spazio intorno al prodotto.
- Non collocare il prodotto sopra altre apparecchiature elettriche.
- Non utilizzare mai il prodotto con un cavo di alimentazione danneggiato.

⚠ ATTENZIONE!

Rischio di perdita dell'udito:

- L'esposizione prolungata a volumi elevati può causare la perdita di udito.

Rischio di danni agli occhi:

- Prodotto laser di Classe I. Non guardare direttamente la luce infrarossa per evitare di danneggiare la vista.

AVVISO

Rischio di danneggiamento del prodotto:

- Tenere il prodotto lontano da fonti di calore, come termosifoni, stufe e fiamme libere.

- Tenere il prodotto lontano da oggetti magnetici forti.
- Tenere sempre il cavo di alimentazione e il prodotto lontani dai luoghi in cui si è soliti camminare.
- Utilizzare solo la fonte di alimentazione indicata sull'etichetta delle specifiche. Se non si è sicuri del tipo di alimentazione utilizzata nella propria abitazione, consultare il rivenditore o l'azienda elettrica locale.
- Non scollegare il prodotto tirandolo per il cavo. Afferrare sempre il connettore e tirare.
- Evitare le scariche elettrostatiche quando si maneggia il prodotto. Le scariche elettrostatiche possono disturbare il normale funzionamento del prodotto.
- Utilizzare il prodotto solo in climi moderati. Evitare ambienti estremamente freddi o caldi. La temperatura di esercizio consigliata è compresa tra 0°C e 35°C.
- Utilizzare solo gli accessori forniti dal produttore.
- Scollegare il prodotto dalla presa elettrica durante temporali o prima di periodi di inutilizzo prolungati.
- Utilizzare il prodotto solo come descritto nel presente documento.
- Non toccare la lente del Braccio.
- Non far cadere il prodotto ed evitare impatti.
- Pulire ogni mese la parte esterna del prodotto con un panno morbido e umido. Evitare sostanze abrasive che possono danneggiare la superficie.

Controllare i contenuti della confezione

Verificare che tutte le parti siano presenti e che non siano visibili danni sulle parti. In caso di parti mancanti o danneggiate, contattare il servizio di assistenza Lenco B.V. tramite il sito Web: www.lenco.com.

Installazione del piatto del giradischi e del tappetino (immagine D)

1. Rimuovere l'imballaggio protettivo.
 2. Posizionare il prodotto su una superficie piana, stabile e a bassa risonanza, vicino a una presa di corrente.
 3. Rimuovere tutti i blocchi di trasporto e gli adesivi dal prodotto.
 4. Posizionare il piatto sul mandrino al centro del perno del piatto.
 5. Posizionare il tappetino del piatto sopra il piatto.
- i** Quando si rimuove il piatto, sollevare prima il tappetino e poi sollevare delicatamente il piatto. In questo modo si evitano danni durante la spedizione o lo spostamento.

Montaggio e regolazione del Contrappeso

(immagini E & F)

1. Tenere il contrappeso con l'anello numerico rivolto verso di sé e farlo scorrere sull'estremità del braccio.
2. Impostare il Quadrante della forza di tracciamento a 0.
3. Tirare il blocco del braccio verso l'alto per sbloccarlo.
4. Spingere la leva del braccio all'indietro per sollevarlo.
5. Spostare con cautela il braccio tra il supporto del braccio e il piatto del giradischi.
6. Spingere la leva a stecca in avanti per abbassare il Braccio.

Il Braccio sarà sbilanciato.

7. Regolare il contrappeso finché il braccio non è orizzontale.
 - ❗ Spingere con cautela il braccio verso l'alto/il basso per verificare l'allineamento. Dopo aver spinto il Braccio verso l'alto o verso il basso, il braccio dovrebbe tornare automaticamente in posizione orizzontale.
8. Spostare il braccio in posizione di riposo.
9. Tenere fermo il Contrappeso e ruotare il Quadrante della forza di tracciamento finché lo "0" non si allinea con il segno sul Braccio.
10. Tenere insieme il contrappeso e il quadrante della forza di tracciamento e ruotarli in senso antiorario fino a impostare la forza di tracciamento consigliata (3 grammi).

Regolazione della forza antisbandamento

(immagine G)

AVVISO

Rischio di danneggiamento del prodotto:

- Non regolare il Braccio o il Contrappeso durante la sostituzione dell'anti-skating. In questo modo si evitano danni all'ago dello stilo.

Quando un disco suona, una piccola forza tira il braccio del tono verso il centro del disco. Questo fenomeno è chiamato "skating". È possibile regolare questa forza con il Peso antisdrucchiolo.

1. Infilare l'occhiello del filo del peso antisdrucchiolo sul manicotto di regolazione dell'antisdrucchiolo.
2. Posizionare l'anello nella scanalatura 3 per impostare la forza di antisbandamento corretta per la cartuccia montata in fabbrica.
3. Tirare il filo per stringere l'anello e fissarlo nella scanalatura.
4. Far passare il filo del Peso antisdrucchiolo attraverso il supporto in filo. Il peso deve pendere liberamente dal supporto.

Installazione del Coperchio antipolvere

(immagine H)

1. Inserire le cerniere del parapolvere nelle fessure del pannello posteriore del piatto.
2. Tenere il coperchio antipolvere e inserirlo nelle cerniere.

Collegamento degli Altoparlanti in dotazione

1. Collegare i cavi dei diffusori in dotazione agli altoparlanti:
 - a. Tenere premuto il connettore dell'altoparlante destro e/o sinistro di un altoparlante e inserire il filo metallico esposto nel connettore dell'altoparlante.
 - b. Rilasciare il connettore dell'altoparlante sinistro e/o destro per fissare il cavo dell'altoparlante.
- ❗ Assicurarsi di collegare il positivo (rosso) al positivo (rosso) e il negativo (nero) al negativo (nero).
2. Collegare l'altra estremità dei cavi dei diffusori al giradischi nello stesso modo:
 - a. Tenere premuto il connettore dell'altoparlante destro e/o sinistro del giradischi e inserire il filo metallico esposto nel connettore dell'altoparlante.
 - b. Rilasciare il connettore dell'altoparlante sinistro e/o destro per fissare il cavo dell'altoparlante.
- ❗ Assicurarsi di collegare un set di fili ai connettori dell'Altoparlante sinistro e un set di fili ai connettori dell'Altoparlante destro.
3. Posizionare gli Altoparlanti a destra e a sinistra in base ai cavi collegati.

Come alimentare il prodotto

1. Collegare il connettore di alimentazione all'ingresso di alimentazione del prodotto.
2. Collegare l'altra estremità dell'adattatore di alimentazione a una presa di corrente.

Impostazione iniziale

1. Premere il pulsante di accensione/menu per accendere il prodotto.
2. Seguire la procedura guidata di impostazione visualizzata sul display alla prima accensione del prodotto, per impostare la lingua, l'ora, la data e stabilire una connessione alla rete wireless.

Selezione di una modalità di riproduzione

1. Premere il tasto Menu durante la riproduzione.
2. Selezionare "Menu principale" e premere OK.
3. Scegliere la modalità di riproduzione desiderata.

Ingresso Phono (disco in vinile) (immagine I & J)

1. Premere il pulsante di accensione per accendere il piatto.
2. Premete il tasto Menu.
3. Selezionare "Menu principale" e premere OK.
4. Selezionare "PHONO IN" e premere OK.
5. Aprire il coperchio antipolvere.
6. Impostare il selettore di velocità sulla velocità applicabile del disco in vinile (33 1/3 o 45 giri/min).
7. Posizionare con attenzione un disco in vinile sul piatto del giradischi.
8. Rimuovere con attenzione la protezione della puntina.
9. Estrarre il blocco del braccio per sbloccarlo.
10. Spingere la leva del braccio all'indietro per sollevarlo.
11. Spostare con cautela il Braccio sul disco in vinile.
12. Spingere in avanti la leva della stecca per abbassare il braccio e avviare la riproduzione del disco in vinile.
13. Regolare il volume con la manopola del volume.

i Il giradischi smette automaticamente di girare alla fine del disco.

Smettere di suonare un Record in vinile

1. Premere il pulsante di arresto per interrompere la riproduzione del disco in vinile.
2. Spingere la leva del braccio all'indietro per sollevarlo.
3. Spostare il braccio in posizione di riposo.
4. Spingere la leva della stecca in avanti per appoggiare il braccio.
5. Bloccare il braccio dei toni in posizione con l'apposito blocco.
6. Premere il pulsante di accensione per spegnere il piatto.

i Riposizionare con cura la protezione dello stilo quando non si utilizza il prodotto per un periodo di tempo prolungato.

Regolazione della velocità dei Giradischi

Per impostare manualmente la velocità del giradischi:

1. Tenere premuto il pulsante di avvio/arresto/impostazione per 3 secondi per accedere alla modalità di regolazione della velocità.

La velocità sul display LED inizia a lampeggiare.

2. Utilizzare il selettore RPM per diminuire o aumentare la velocità del giradischi con incrementi di 0,1 RPM.

i Il giradischi necessita di 3 - 5 rotazioni per memorizzare la velocità impostata.

3. Premere il pulsante di avvio/arresto/set per confermare la velocità del giradischi impostata.

La velocità sul display LED smette di lampeggiare e visualizza il valore impostato.

Il prodotto richiama automaticamente la velocità impostata dopo lo spegnimento e l'accensione (entro 3 - 5 rotazioni).

Radio e Podcast su Internet

1. Premete il tasto Menu.
2. Selezionare "Radio Internet" o "Podcast" e premere OK.
3. Scegliere tra "Ultimo ascolto, Elenco stazioni/podcast, Ricerca, Posizione, Popolare o Scopri".
4. Selezionare una stazione o un podcast e premere OK per avviare la riproduzione.

Aggiunta di stazioni radio Internet ai preferiti

1. Selezionare una stazione o un podcast e avviare la riproduzione.
2. Tenere premuto Preset per circa 3 secondi. Sul Display appare la scritta "Preset Save".
3. Selezionare uno slot di memoria e premere OK. Sono disponibili fino a 40 slot di memoria. La radio su Internet e i podcast condividono le posizioni di memoria. Le preimpostazioni esistenti possono essere sovrascritte.

Riproduzione delle stazioni radio Internet preferite

1. Premere Preset.
2. Selezionare una stazione preimpostata.
3. Premere OK.

Radio DAB

1. Premete il tasto Menu.
2. Selezionare "DAB" e premere OK.
i Quando si seleziona la modalità DAB per la prima volta, il prodotto inizia immediatamente la scansione delle stazioni DAB disponibili. Le stazioni vengono salvate automaticamente e al termine della ricerca viene visualizzato l'elenco delle stazioni.
3. Selezionare una stazione dall'elenco.
4. Premere OK per avviare la Riproduzione. Premere il pulsante precedente o successivo per cambiare stazione. Premere il pulsante su o giù per selezionare una stazione dall'elenco delle stazioni.

Aggiunta di stazioni radio DAB ai preferiti

1. Selezionare una stazione e avviare la riproduzione.
2. Tenere premuto il pulsante Preset per 3 secondi. Sul Display appare la scritta "Preset Save".
3. Selezionare uno slot di memoria e premere OK. Sono disponibili fino a 40 slot di memoria. Le

posizioni di memoria già utilizzate sono contrassegnate da una frequenza radio e possono essere sovrascritte.

Riproduzione delle stazioni radio DAB preferite

1. Premere Preset.
2. Selezionare una stazione preimpostata.
3. Premere OK.

Menu radio DAB

Premere il pulsante Menu per accedere al menu della radio DAB.

Nel menu della radio DAB è possibile selezionare le seguenti opzioni:

Elenco delle stazioni	Mostra un elenco di tutte le stazioni DAB disponibili
Scan	Ricerca delle stazioni DAB disponibili
Manual tune	Ricerca di una stazione DAB su una frequenza specifica.
Potare i non validi	Cancellare i canali inattivi
RDC	Impostazioni del DRC su Alto, Basso o Off
Impostazioni di sistema	Andare alle Impostazioni di sistema
Menu principale	Ritorno al Menu principale

Radio FM

1. Premete il tasto Menu.
2. Selezionare "FM" e premere OK.
- i** Quando si seleziona la modalità FM per la prima volta, è necessario cercare le stazioni radio disponibili.
3. Premete il tasto Menu.
4. Selezionare "Scansione automatica FM" e premere OK.
5. Selezionare "Sì" e premere OK per avviare la scansione delle stazioni FM.

Tutte le stazioni vengono salvate automaticamente e, al termine della ricerca, viene riprodotto l'elenco delle prime stazioni trovate.

Premere il pulsante precedente o successivo per cambiare stazione.

Premere il pulsante su o giù per selezionare una stazione dall'elenco delle stazioni.

Aggiunta di stazioni radio FM ai preferiti

1. Cercare una stazione radio FM.
 - Premere il pulsante > per aumentare la frequenza con + 0,05 MHz.
 - Premere il pulsante > per aumentare la frequenza con + 0,05 MHz.
 - Premere e tenere premuto il tasto < o > per cercare la stazione disponibile successiva o precedente.

Lenco | Quick start guide

- Premere il pulsante OK per interrompere la ricerca.
2. Tenere premuto il pulsante Preset per 3 secondi. Sul Display appare la scritta "Preset Save".
 3. Selezionare uno slot di memoria e premere OK. Sono disponibili fino a 20 slot di memoria. Le posizioni di memoria già utilizzate sono contrassegnate da una frequenza radio e possono essere sovrascritte.

Riproduzione delle stazioni radio FM preferite

1. Premere Preset.
2. Selezionare una stazione preimpostata.
3. Premere OK.

Menu radio FM

Premere il pulsante Menu per accedere al menu della radio FM.

Nel menu della radio FM è possibile selezionare le seguenti opzioni:

Scan setting	Consente di eseguire la scansione solo delle stazioni FM con una forte ricezione.
Audio setting	Attivare in caso di ricezione debole o di ascolto in mono.
Preimpostazione automatica	Ricerca di stazioni FM.
Impostazioni di sistema	Andare alle Impostazioni di sistema
Menu principale	Ritorno al Menu principale

Spotify

1. Collegare il telefono, il tablet o il computer alla stessa rete.
2. Aprite l'app Spotify e selezionate il vostro dispositivo da Spotify Connect.
 - i** Visitate spotify.com/connect per i dettagli.
 - i** Il Software Spotify è soggetto a licenze di terze parti che si trovano qui: <https://www.spotify.com/connect/third-partylicenses>

Letture CD

1. Premere il pulsante di espulsione.
 2. Inserire un CD con l'etichetta rivolta verso l'alto.
 3. Chiudere il vassoio.
- La riproduzione si avvia automaticamente.

Creare una coda

1. Premere Stop.
2. Premere Preset.
3. Selezionare un brano e premere Preset per confermare.
4. Ripetere per un massimo di 20 tracce.
5. Premere Riproduzione/Pausa per avviare la riproduzione.
 - i** Premere due volte Stop per cancellare la coda.

Ingresso AUX

Gli altoparlanti collegati possono essere utilizzati per riprodurre l'audio di una sorgente audio esterna:

1. Spina un cavo audio da 3,5 mm (non incluso) nell'ingresso Line del giradischi.
2. Spina l'altra estremità del cavo alla sorgente audio esterna.
3. Premere il pulsante della modalità Linea.

Usare la manopola volume per regolare il volume, usare la sorgente audio esterna per tutti gli altri controlli.

Bluetooth®

Il prodotto è in grado di trasmettere musica in modalità wireless da un dispositivo Bluetooth®.

1. Premere il pulsante di accensione per accendere il piatto.
 2. Attivare la modalità di accoppiamento Bluetooth® sullo smartphone o sul tablet.
- Assicuratevi che il vostro smartphone o tablet si trovi a un metro di distanza dal giradischi. Assicurarsi che nessun altro dispositivo sia in modalità di accoppiamento.

3. Premere il pulsante della modalità Bluetooth®.

i Il LED della modalità Bluetooth® lampeggia.

4. Sullo smartphone o tablet, cercare e selezionare "MC-760" o "MC-860".

i L'Indicatore LED Bluetooth® si accende quando la connessione è riuscita.

5. Controllate la musica sul vostro smartphone o tablet.

Allarme

1. Premere il pulsante Menu e selezionare Allarme, oppure premere direttamente il pulsante Allarme.
2. Selezionare Allarme 1 o Allarme 2 e confermare con OK.
3. Impostare i parametri di Allarme:
 - Abilitazione: Spento, Giornaliero, Una volta, Fine settimana o Giorni feriali.
 - Tempo: regolare ore e minuti.
 - Modalità: Scegliere Cicalino, radio Internet, DAB, FM o CD.
 - Preselezione: Seleziona l'ultimo ascolto o una stazione salvata.
 - Durata: Scegliere 15-120 minuti.
 - Volume: Imposta il volume dell'allarme.
4. Premere Salva per confermare.
5. Verificare la presenza dell'icona dell'orologio per confermare l'attivazione.

Quando la sveglia suona, premere Accensione o OK per sonnecchiare per 5 minuti, oppure premere Allarme per fermarsi.

Record (USB)

1. Inserire una chiavetta USB (fino a 32 GB, formattata in FAT).
 2. Avvia la riproduzione da CD, DAB, FM o da un'altra sorgente.
 3. Premere il pulsante Record per avviare la registrazione sulla chiavetta USB.
 4. Controllare che sul Display appaia "REC".
 5. Premere nuovamente Record per interrompere la registrazione.
- i** La registrazione può essere interrotta solo manualmente.
- i** I nomi dei brani e le informazioni non vengono memorizzati.

Funzione sonno

1. Premere il pulsante Sleep.
 2. Selezionare la durata del timer utilizzando il tasto Sleep o i tasti di navigazione.
 3. Attendere qualche secondo per la conferma dell'impostazione.
 4. Controllare l'icona della mezzaluna sul Display.
- Il prodotto si spegne automaticamente al termine del timer.

Spegnimento del prodotto

- i** Assicurarsi sempre che il braccio sia posizionato sul suo supporto.
1. Premere il pulsante di accensione per spegnere il piatto.

Il giradischi ricorda l'ultima modalità e le impostazioni impostate.

Se il cavo di alimentazione viene scollegato dalla presa o dal giradischi, le impostazioni vengono ripristinate.

- i** Il prodotto passa automaticamente alla modalità standby dopo 20 minuti di assenza di musica.

Impostazioni di sistema

1. Premete il tasto Menu.
2. Selezionare Impostazioni di sistema e premere OK.
3. Scegliere tra le seguenti opzioni:

Equalizzatore

Selezionare una preimpostazione dell'equalizzatore: Normale, Flat, Jazz, Rock, Movie, Classic, Pop, News, oppure selezionare My EQ per regolare manualmente Bassi e Alti.

- i** Premere il pulsante EQ per cambiare la modalità dell'equalizzatore in qualsiasi momento.

Qualità dell'audio in streaming

Selezionare la qualità Bassa, Normale o Alta.

Rete

Assistente di rete	Display per la ricerca e la visualizzazione delle reti disponibili.
Configurazione WLAN PBC	Collegarsi alla rete wireless premendo il pulsante WPS sul router, quindi premere il pulsante OK.
Impostazioni manuali	Cercare e inserire manualmente i dettagli della rete.
Impostazioni	Visualizza le informazioni sulla connessione di rete.
Profilo di rete	Mostra la rete correntemente connessa.
Cancellare le impostazioni di rete	Disconnettersi dalla rete.
Mantenere la rete connessa	Scegliere se le impostazioni di rete vengono salvate o dimenticate allo spegnimento. Il salvataggio della rete consente un avvio più rapido della riproduzione della radio via Internet, ma con un consumo maggiore in standby.

Ora/Data

Impostazioni ora/data	Impostare manualmente la data e l'ora.
Aggiornamento automatico	Selezionare la fonte da cui caricare le informazioni su data e ora.
Formato impostato	Scegliere il formato a 12 o 24 ore.
Impostazioni del fuso orario	Selezionare il fuso orario in base alla posizione del dispositivo.
L'ora legale	Attiva o disattiva l'ora legale (+1 ora).

Lingua

Selezionare la lingua preferita per il Menu.

Factory reset

Selezionare Ripristino dati di fabbrica e confermare per cancellare tutte le impostazioni.

Installazione guidata

Avviare la configurazione guidata.

Info

Visualizza la versione del software.

Backlight

Regola la luminosità della retroilluminazione durante l'uso e lo standby.
Selezionare Timeout per impostare il ritardo di oscuramento del display o mantenere l'oscuramento disattivato.

Esclusione di responsabilità

A causa del costante sviluppo dei nostri prodotti in termini di funzionalità e design, ci riserviamo il diritto di apportare modifiche al prodotto senza preavviso. Tutti i loghi, i marchi e i nomi dei prodotti sono marchi o marchi registrati dei rispettivi proprietari e sono riconosciuti come tali.

Smaltimento



Questo simbolo indica che il prodotto elettrico o la batteria in questione non devono essere smaltiti come rifiuti domestici generici in Europa. Per garantire il corretto trattamento dei rifiuti del prodotto e della batteria, si prega di smaltirli in conformità alle leggi locali vigenti in materia di smaltimento di apparecchiature elettriche o batterie. In questo modo, contribuirete a preservare le risorse naturali e a migliorare gli standard di protezione ambientale nel trattamento e nello smaltimento dei rifiuti elettrici (Direttiva sui rifiuti di apparecchiature elettriche ed elettroniche).

Dichiarazione di conformità

Il fabbricante, Commaxx B.V., dichiara che il tipo di apparecchiatura radio MC-760 / MC-860 è conforme alla direttiva 2014/53/UE. Il testo completo della dichiarazione di conformità UE è disponibile al seguente indirizzo Internet:
doc.nedis.com/it-it/MC760BK
doc.nedis.com/it-it/MC860WDSI

Servizio

Per ulteriori informazioni e per il supporto dell'helpdesk, visitare il sito www.lenco.com.
Commaxx B.V. Wiebachstraat 37, 6466 NG, Kerkrade, Paesi Bassi.

ES Guía de inicio rápido

Equipo HiFi con Internet, DAB+, Radio FM, Reproductor de CD/MP3 y Tocadiscos

MC-760

MC-860



Para más información, escanee el código QR de la portada para ver el manual ampliado.

Acerca de este documento

Este documento es el manual del usuario y contiene toda la información para un uso correcto, eficiente y seguro del producto. Asegúrese de que ha leído y entendido completamente las instrucciones en este documento antes de instalar o utilizar el producto. Guarde el embalaje y este documento para futuras consultas.

Símbolos utilizados

⚠ ADVERTENCIA!

Palabra de advertencia utilizada para indicar una situación potencialmente peligrosa que, si no se evita, podría provocar la muerte o lesiones graves.

⚠ ATENCIÓN!

Palabra de advertencia utilizada para indicar una situación potencialmente peligrosa que, si no se evita, podría provocar lesiones leves o moderadas.

AVISO

Palabra de advertencia utilizada para abordar prácticas que no tienen que ver con lesiones físicas.

❗

Indica información importante que no está directamente relacionada con la seguridad.

Descripción del producto (imagen A)

- ❶ Protector contra polvo
- ❷ Plato giratorio
- ❸ Alfombrilla giratoria
- ❹ Pantalla LED
- ❺ Eje giratorio
- ❻ Unidad de CD
- ❼ Receptor de infrarrojos
- ❽ entrada del USB
- ❾ Salida de auriculares AUX
- ❿ Brazo de lectura (y bloqueo)
- ⓫ Contrapeso
- ⓬ Dial de fuerza de seguimiento
- ⓭ Palanca
- ⓮ Brazo de lectura (con cartucho)
- ⓯ Selector de velocidad 33/45 rpm
- ⓰ Altavoces (2x)
- ⓱ Mando a distancia
- ⓲ Conector negativo de altavoz
- ⓳ Conector positivo de altavoz
- ⓴ Cable de alimentación (UE)
- ⓵ Salida de línea
- ⓶ Entrada AUX
- ⓷ Conectores de altavoz derecho
- ⓸ Conectores de altavoz izquierdo
- ⓹ Antena de radio FM
- ⓺ Potencia de entrada

Piezas adicionales incluidas

- Cable de alimentación (UE)
- Cables de altavoz (2x)
- Paño para el objetivo
- Peso Anti-skating

Visualización y botones

Botones de la unidad principal (imagen B)

- ❶ Botón de encendido/menú
- ❷ Botón de selección de preajuste
- ❸ Botón de grabación

- ❹ Botón de parada
- ❺ Botón de reproducir/pausar
- ❻ Botón de expulsión del CD
- ❼ Botón de anterior
- ❽ Botón de siguiente
- ❾ Pulse: OK / Scan Scroll: Volumen/menú de navegación

Botones del mando a distancia (imagen C)

- ❶ Botón de encendido/apagado
- ❷ Botón menú
- ❸ Botón Preset
- ❹ Botón de anterior
- ❺ Botón de reproducir/pausar
- ❻ Botón de Ajustes del ecualizador
- ❼ Botones de navegación
- ❽ Botón de bajar volumen
- ❾ Botones numéricos
- ❿ Botón Info
- ⓫ Botón de silencio
- ⓬ Botón de expulsión
- ⓭ Botón de grabación
- ⓮ Botón de parada
- ⓯ Botón de siguiente
- ⓰ Botón Alarm
- ⓱ Botón Confirmar
- ⓲ Botón de subir volumen
- ⓳ Botón de modo dormir

Uso previsto por el fabricante

Este producto está pensado como un Tocabiscos totalmente manual con Internet, Radio DAB+, Radio FM, Lector CD, Reproductor MP3, funcionalidad Bluetooth® y Altavoces estéreo. Este producto está diseñado únicamente para uso en interiores.

Utilice el producto únicamente tal como se describe en este manual de usuario.

Este producto no está diseñado para un uso comercial.

Este aparato no está destinado a ser utilizado por personas (incluidos niños) con capacidades físicas, sensoriales o mentales reducidas, o con falta de experiencia y conocimientos, a menos que hayan recibido supervisión o instrucciones relativas al uso del aparato por parte de una persona responsable de su seguridad, relativas al uso del aparato.

Instrucciones de seguridad

Asegúrese de que ha leído y entendido completamente las instrucciones en este documento antes de instalar o utilizar el producto. Guarde el embalaje y este documento para futuras consultas.

⚠ ADVERTENCIA!

Riesgo de asfixia:

- No deje que los niños jueguen con el material de embalaje. El material de embalaje puede provocar atragantamiento y asfixia. Mantenga siempre el material de embalaje fuera del alcance de los niños.
- Si el compartimento de las pilas no cierra bien, deje de utilizar el producto y manténgalo alejado de los niños.

Riesgo eléctrico:

- No exponga el producto al agua, a la lluvia o a humedad elevada.
- No utilice el producto en ambientes húmedos, como cuartos de baño o cocinas.
- No introduzca nunca ningún objeto en la abertura de ventilación del producto. El producto contiene componentes eléctricos.
- Utilice solamente el cable de alimentación suministrado.
- Enchufa el cable de alimentación sólo en una toma de corriente de fácil acceso.
- Mantenga el producto alejado de mascotas y otros animales. Los animales pueden morder el cable de alimentación y sufrir una descarga eléctrica.
- No abra el producto, no existen piezas en el interior que puedan ser reparadas por el usuario.
- Este producto sólo puede ser revisado por un técnico cualificado para su mantenimiento.

Peligro de incendio:

- No use el producto si alguna pieza está dañada o presenta defectos. Sustituya siempre inmediatamente un producto dañado o defectuoso.
- Desconecte el producto de la fuente de alimentación y de otros equipos si se producen problemas.
- No Cubierta las aberturas de ventilación. Deje siempre al menos 5 cm de espacio alrededor del producto.
- No coloque el producto encima de otros equipos eléctricos.
- No utilice nunca el producto con un cable de alimentación dañado.

⚠ ATENCIÓN!

Riesgo de pérdida de audición:

- La exposición prolongada a volúmenes elevados puede causar pérdida auditiva.

Riesgo de lesiones oculares:

- Producto láser de clase I. No mire directamente a la luz infrarroja para evitar daños en la vista.

AVISO

Riesgo de dañar el producto:

- Mantenga el producto alejado de fuentes de calor, como radiadores, calefactores, estufas y llamas abiertas.
- Mantenga el producto alejado de objetos magnéticos potentes.
- Mantenga siempre el cable de alimentación y el producto alejados de los sitios de paso habituales.
- Utilice únicamente una fuente de alimentación como la especificada en la etiqueta de especificaciones. Si no está seguro del tipo de fuente de alimentación utilizada en su hogar, consulte a su distribuidor o a la compañía eléctrica local.
- No desconecte el producto tirando del cable. Sujete siempre el conector y tire de él.
- Evite las descargas electrostáticas al manipular el producto. Las descargas electrostáticas pueden perturbar el funcionamiento normal del producto.
- Utilice el producto sólo en climas moderados. Evite los ambientes extremadamente fríos o calurosos. La temperatura de funcionamiento recomendada oscila entre 0 °C y 35 °C.
- Utilice únicamente los accesorios suministrados por el fabricante.
- Desconecte el producto de la toma de corriente durante las tormentas eléctricas o antes de periodos prolongados de desuso.
- Utilice el producto únicamente tal como se describe en este documento.
- No toque la Lente del Brazo de lectura.
- No deje caer el producto y evite que sufra golpes.
- Limpie el exterior del producto cada mes con un paño suave y húmedo. Evite los productos abrasivos que puedan dañar la superficie.

Compruebe el contenido del paquete

Compruebe que todas las piezas están presentes y que no hay daños visibles en ellas. Si faltan piezas o están dañadas, póngase en contacto con el servicio técnico de Lenco B.V. a través del sitio web: www.lenco.com.

Instalación del plato giratorio y la alfombrilla (imagen D)

1. Retire el embalaje protector.
2. Coloque el producto sobre una superficie plana, estable y de baja resonancia, cerca de una toma de corriente.
3. Retire todos los cierres de transporte y pegatinas del producto.
4. Coloque el plato sobre el eje en el centro del plato giratorio.

5. Coloque la alfombrilla giratoria sobre el plato.
i Cuando retire la bandeja, levante primero la alfombrilla y, a continuación, levante suavemente la bandeja hacia arriba. Así evitará que se dañe durante el transporte o el traslado.

Fijación y ajuste del Contrapeso (imagen E & F)

1. Sujete el contrapeso con el anillo numérico hacia usted y deslícelo sobre el extremo del brazo de lectura.
2. Ajuste el Dial de fuerza de seguimiento a 0.
3. Tire hacia arriba del bloqueo del brazo para desbloquearlo.
4. Empuje la palanca del taco hacia atrás para levantar el brazo de lectura.
5. Mueva con cuidado el Tocadoiscos entre el soporte del Tocadoiscos y el Plato giratorio.
6. Empuje la palanca hacia delante para bajar el tóner.

El Brazo de lectura estará desequilibrado.

7. Ajuste el contrapeso hasta que el brazo de lectura quede horizontal.
i Empuje con cuidado el Brazo de lectura hacia arriba/abajo para comprobar la alineación. El Brazo de lectura debe volver automáticamente a una posición horizontal estable después de empujar hacia arriba/abajo.
8. Coloque el brazo en posición de reposo.
9. Mantenga fijo el contrapeso y gire el Dial de fuerza de seguimiento hasta que el "0" se alinee con la marca del brazo de lectura.
10. Mantenga juntos el contrapeso y el Dial de fuerza de seguimiento y gírelos en el sentido contrario a las agujas del reloj hasta ajustar la fuerza de seguimiento recomendada (3 gramos).

Ajuste de la fuerza Anti-skating (imagen G) AVISO

Riesgo de dañar el producto:

- No ajuste el tóner ni el contrapeso mientras cambia el Anti-skating. De este modo se evitan daños en la aguja de la aguja.

Cuando suena un Record, una pequeña fuerza tira del brazo de tono hacia el centro del disco. Esto se denomina patinaje. Puede ajustar esta fuerza con el Peso Anti-skating.

1. Deslice el lazo del cable del Peso Anti-skating sobre el talón de ajuste del anti-skating.
2. Coloque el lazo en la ranura 3 para ajustar la fuerza antipatinaje correcta para el cartucho montado de fábrica.
3. Tire del alambre para apretar el bucle y fijar el alambre en la ranura.
4. Pase el hilo del Peso Anti-skating por el soporte de alambre. El peso debe colgar libremente del soporte.

Instalación del Protector contra polvo (imagen H)

1. Inserte las bisagras de la cubierta antipolvo en las ranuras del panel posterior del plato giratorio.
2. Sujete el guardapolvo e introdúzcalo en las bisagras.

Conexión de los altavoces incluidos

1. Conecta los cables de altavoz incluidos a los altavoces:
 - a. Mantenga pulsado el conector de altavoz izquierdo y/o derecho de un altavoz e inserte el cable metálico expuesto en el conector de altavoz.
 - b. Suelte el conector del altavoz izquierdo y/o derecho para fijar el cable del altavoz.**i** Asegúrese de conectar el positivo (rojo) con el positivo (rojo) y el negativo (negro) con el negativo (negro).
2. Conecte el otro extremo de los cables de los altavoces al tocadiscos de la misma manera:
 - a. Mantenga pulsado el conector del altavoz izquierdo y/o derecho del Tocadoiscos e inserte el cable metálico expuesto en el conector del altavoz.
 - b. Suelte el conector del altavoz izquierdo y/o derecho para fijar el cable del altavoz.**i** Asegúrese de conectar un juego de cables a los conectores de altavoz izquierdo y otro juego de cables a los conectores de altavoz derecho.
3. Coloque los Altavoces a la izquierda y derecha correspondientes a los cables conectados.

Alimentación del producto

1. Enchufe el conector de alimentación a la entrada de alimentación del producto.
2. Enchufe el otro extremo del adaptador de corriente a una toma de corriente.

Configuración inicial

1. Pulse el botón de encendido/menú para encender el producto.
2. Siga el asistente de configuración que aparece en la pantalla la primera vez que encienda el producto, para configurar el idioma la hora, la fecha y establecer una conexión con su red inalámbrica.

Seleccionar un modo de reproducción

1. Pulse el botón Menú durante la reproducción.
2. Seleccione "Menú principal" y pulse OK.
3. Seleccione el modo de Reproducir que desee.

Entrada Phono (disco de vinilo) (imagen I & J)

1. Pulse el Botón Power para encender el plato giratorio.

2. Pulse el botón Menú.
3. Seleccione "Menú principal" y pulse OK.
4. Seleccione 'ENTRADA PHONO' y pulse OK.
5. Abra la Cubierta antipolvo.
6. Ajuste el dial de velocidad a la velocidad aplicable del disco de vinilo (33 1/3 o 45 RPM).
7. Coloque con cuidado un disco de vinilo en el plato del tocadiscos.
8. Retire con cuidado la protección de la aguja.
9. Tire del bloqueo del brazo para desbloquearlo.
10. Empuje la palanca del taco hacia atrás para levantar el brazo de lectura.
11. Desplace con cuidado el Brazo de lectura sobre el disco de vinilo.
12. Empuje la palanca de señal hacia delante para bajar el brazo y empezar a reproducir el disco de vinilo.
13. Ajusta el volumen con el dial de volumen.

- ❶ El Tocadiscos deja de girar automáticamente al final del Record.

Deje de reproducir un disco de vinilo

1. Pulsa el botón de parada para detener la reproducción del disco de vinilo.
 2. Empuje la palanca del taco hacia atrás para levantar el brazo de lectura.
 3. Coloque el brazo en posición de reposo.
 4. Empuje la palanca hacia delante para apoyar el brazo.
 5. Bloquee el brazo de tono en su lugar con el bloqueo del brazo de tono.
 6. Pulse el Botón Power para apagar el plato giratorio.
- ❶ Vuelva a colocar con cuidado el protector del palpador cuando no vaya a utilizar el producto durante un periodo prolongado de tiempo.

Ajuste de la velocidad de los Tocadiscos

Para ajustar manualmente la velocidad del Tocadiscos:

1. Mantén pulsado el botón Start/Stop/Set durante 3 segundos para entrar en el modo de ajuste de la velocidad.

La velocidad en la Pantalla LED comienza a parpadear.

2. Utilice el dial RPM para reducir o aumentar la velocidad del Tocadiscos en incrementos de 0,1 RPM.

- ❶ El Tocadiscos necesita de 3 a 5 rotaciones para memorizar la velocidad ajustada.

3. Pulse el botón Start/Stop/Set para confirmar la velocidad del Tocadiscos ajustada.

La velocidad en la Pantalla LED deja de parpadear y muestra el valor ajustado.

El producto recupera automáticamente la velocidad ajustada después de apagarlo y encenderlo (en un plazo de 3 a 5 rotaciones).

Radio y podcasts por Internet

1. Pulse el botón Menú.
2. Seleccione "Radio por Internet" o "Podcasts" y pulse OK.
3. Elige entre "Últimas escuchas, Lista de emisoras/podcasts, Buscar, Ubicación, Populares o Descubrir".
4. Seleccione una emisora o podcast y pulse OK para iniciar la reproducción.

Añadir emisoras de radio por Internet a favoritos

1. Selecciona una emisora o podcast e inicia la reproducción.
2. Mantenga pulsado Preset durante unos 3 segundos. "Preset Save" aparece en la Visualización.
3. Selecciona una ranura de memoria y pulse OK. Hay disponibles hasta 40 ranuras de memoria. La radio por Internet y los podcasts comparten posiciones de memoria. Los preajustes existentes pueden sobrescribirse.

Reproducción de emisoras de radio por Internet favoritas

1. Pulsa Preset.
2. Selecciona una emisora presintonizada.
3. Pulse "OK".

Radio DAB

1. Pulse el botón Menú.
 2. Seleccione "DAB" y pulse OK.
- ❶ Cuando se selecciona el modo DAB por primera vez, el producto inicia inmediatamente la búsqueda de emisoras DAB disponibles. Las emisoras se guardan automáticamente y la lista de emisoras se muestra cuando la búsqueda ha finalizado.
3. Selecciona una emisora de la lista.
 4. Pulse OK para iniciar la reproducción. Pulse el botón anterior o siguiente para cambiar de emisora. Pulse el botón arriba o abajo para seleccionar una emisora de la lista de emisoras.

Añadir emisoras de radio DAB a favoritos

1. Selecciona una emisora e inicia la reproducción.
2. Mantenga pulsado el botón Preset durante 3 segundos. "Preset Save" aparece en la Visualización.
3. Selecciona una ranura de memoria y pulse OK. Dispone de hasta 40 posiciones de memoria. Las posiciones de memoria que ya se han utilizado se etiquetan con una frecuencia de radio y se pueden sobrescribir

Reproducción de emisoras de radio DAB favoritas

1. Pulse Preset.
2. Seleccione una emisora presintonizada.
3. Pulse "OK".

Menú de radio DAB

Pulse el Botón - Menú para acceder al menú de la radio DAB.

Dentro del Menú de la radio DAB, puede seleccionar las siguientes opciones:

Lista de estaciones	Mostrar una lista de todas las emisoras DAB disponibles
Scan	Búsqueda de emisoras DAB disponibles
Manual tune	Busca una emisora DAB en una frecuencia específica.
Podar inválidos	Eliminar canales inactivos
RDC	Ajuste el DRC a Alto, Bajo o Apagado
Ajustes del sistema	Ir a Ajustes del sistema
Menú principal	Volver al menú principal

Radio FM

1. Pulse el botón Menú.
2. Seleccione "FM" y pulse OK.
- i** Cuando se selecciona el modo FM por primera vez, es necesario buscar las emisoras de radio disponibles.
3. Pulse el botón Menú.
4. Seleccione "Búsqueda automática FM" y pulse OK.
5. Seleccione "SI" y pulse OK para iniciar la búsqueda de emisoras FM.

Todas las emisoras se guardan automáticamente y la lista de la primera emisora encontrada comienza a reproducirse cuando finaliza la búsqueda.

Pulse el botón anterior o siguiente para cambiar de emisora.

Pulse el botón arriba o abajo para seleccionar una emisora de la lista de emisoras.

Añadir emisoras de radio FM a favoritos

1. Busca una emisora de radio FM.
 - Pulse el botón > para aumentar la frecuencia con + 0,05MHz.
 - Pulse el botón > para aumentar la frecuencia con + 0,05MHz.
 - Pulse y mantenga pulsado el botón < o > para buscar la siguiente / anterior emisora disponible.
 - Pulse el botón OK para detener la búsqueda.
2. Mantenga pulsado el botón Preset durante 3 segundos. "Preset Save" aparece en la Visualización.

3. Seleccione una ranura de memoria y pulse OK. Dispone de hasta 20 posiciones de memoria. Las posiciones de memoria que ya se han utilizado se etiquetan con una frecuencia de radio y se pueden sobrescribir.

Reproducción de emisoras de radio FM favoritas

1. Pulse Preset.
2. Seleccione una emisora presintonizada.
3. Pulse "OK".

Menú Radio FM

Pulse el Botón - Menú para acceder al menú Radio FM.

Dentro del menú Radio FM, puede seleccionar las siguientes opciones:

Scan setting (ajuste de escaneo)	Permite buscar sólo emisoras FM con buena recepción
Audio setting (ajuste del audio)	Activar para una recepción débil o para escuchar en sonido mono.
Preajuste automático	Búsqueda de emisoras FM.
Ajustes del sistema	Ir a Ajustes del sistema
Menú principal	Volver al menú principal

Spotify

1. Conecta tu teléfono, tableta u ordenador a la misma red.
2. Abre la aplicación Spotify y selecciona tu dispositivo en Spotify Connect.
- i** Visita [spotify.com/connect](https://www.spotify.com/connect) para obtener más información.
- i** El Software Spotify está sujeto a licencias de terceros que se encuentran aquí: <https://www.spotify.com/connect/third-partylicenses>

Lecteur CD

1. Pulse el botón Expulsar.
 2. Inserte un CD con la etiqueta hacia arriba
 3. Cierre la bandeja.
- La reproducción se inicia automáticamente.

Crear una cola

1. Pulse Stop.
2. Pulse Preset.
3. Seleccione una pista y pulse Preset para confirmar.
4. Repite hasta 20 pistas.
5. Pulse Reproducir/Pausa para iniciar la reproducción.
- i** Pulse Stop dos veces para borrar la cola.

Entrada AUX

Los altavoces conectados se pueden utilizar para reproducir audio desde una fuente de audio externa:

1. Enchufe un cable de audio de 3,5 mm (no incluido) en la entrada línea del Tocabiscos.
2. Enchufa el otro extremo del cable a tu fuente de audio externa.
3. Pulse el Botón de modo de línea.

Utilice el botón de volumen para ajustar el volumen, utilice su fuente de audio externa para todos los demás controles.

Bluetooth®

El producto puede transmitir música de forma inalámbrica desde un dispositivo conectado por Bluetooth®.

1. Pulse el Botón Power para encender el plato giratorio.
2. Activa el modo de emparejamiento Bluetooth® en tu smartphone o tableta.

Asegúrate de que tu smartphone o tablet está a menos de un metro del Tocabiscos.

Asegúrate de que no hay otros dispositivos en modo de emparejamiento.

3. Pulse el Botón de modo Bluetooth®.
 - ❗ El LED de modo Bluetooth® parpadea.
4. En su smartphone o tableta, busque y seleccione "MC-760" o "MC-860".
 - ❗ El Indicador LED Bluetooth® se ilumina cuando la conexión se realiza correctamente.
5. Controla la música en tu smartphone o tablet.

Alarma

1. Pulse el botón Menú y seleccione Alarma, o pulse directamente el Botón Alarm.
2. Seleccione Alarma 1 o Alarma 2 y confirme con OK.
3. Configura los parámetros de la Alarma:
 - Activar: Desactivado, Diario, Una vez, Fines de semana o Días laborables.
 - Tiempo: Ajustar horas y minutos.
 - Modo: Elige Zumbador, Radio por Internet, DAB, FM o CD.
 - Presintonizar: Selecciona la última emisora escuchada o una emisora guardada.
 - Duración: A elegir entre 15 y 120 minutos.
 - Volumen: Ajusta el volumen de la Alarma.
4. Pulse Guardar para confirmar.
5. Compruebe si aparece el icono del reloj para confirmar la activación.

Cuando suene la alarma, pulsa Encendido u OK para posponerla durante 5 minutos, o pulsa Alarma para detenerla.

Record (USB)

1. Inserte una memoria USB (de hasta 32 GB, formateada en FAT).
2. Inicia la reproducción desde un CD, DAB, FM u otra fuente.
3. Pulsa el botón Record para iniciar la grabación en la memoria USB.
4. Compruebe que aparece "REC" en la Visualización.
5. Pulse Record de nuevo para detener la grabación.
 - ❗ La grabación sólo puede detenerse manualmente.
 - ❗ Los nombres y la información de las vías no se almacenan.

Función sueño

1. Pulsa el botón de reposo.
2. Selecciona la duración del temporizador con el botón Sleep o las teclas de navegación.
3. Espere unos segundos a que se confirme el ajuste.
4. Compruebe el icono de la luna creciente en la Visualización.

El producto se apaga automáticamente cuando finaliza el temporizador.

Cómo apagar el producto

- ❗ Asegúrese siempre de que el tóner está colocado sobre su soporte.
 1. Pulse el Botón Power para apagar el plato giratorio.

El Tocabiscos recuerda el último modo ajustado y los últimos ajustes.

Si se desenchufa el cable de alimentación de la toma de corriente o del Tocabiscos, se restablecerán los Ajustes.

- ❗ El producto pasa automáticamente al modo de espera tras 20 minutos sin reproducir música.

Ajustes del sistema

1. Pulse el botón Menú.
2. Seleccione Ajustes del sistema y pulse OK.
3. Elija entre las siguientes opciones:

Ecuualizador

Selecciona un preajuste del ecualizador: Normal, Plano, Jazz, Rock, Cine, Clásico, Pop, Noticias, o selecciona Mi ecualizador para ajustar manualmente los graves y los agudos.

- ❗ Pulsa el botón EQ para cambiar el modo del ecualizador en cualquier momento.

Calidad de audio en streaming

Seleccione calidad Baja, Normal o Alta.

Red

Asistente de red	Búsqueda y visualización de redes disponibles.
Configuración PBC WLAN	Conéctate a tu red inalámbrica pulsando el botón WPS del router y, a continuación, pulsa el botón OK.
Ajustes manuales	Busca e introduce manualmente los datos de tu red.
Ver configuración	Visualización de información sobre la conexión de red.
Perfil de la red	Muestra la red conectada actualmente.
Borrar ajustes de red	Desconéctate de la red.
Mantener la red conectada	Elige si los ajustes de red se guardan o se olvidan al apagar. Ahorrar la red permite un inicio más rápido de la reproducción de radio por Internet, pero con un mayor consumo en modo de espera.

Hora/fecha

Ajustar hora/fecha	Ajuste la hora y la fecha manualmente.
Actualización automática	Seleccione de qué fuente debe cargarse la información de fecha y hora.
Ajustar formato	Elija el formato de 12 o 24 horas.
Ajustar la zona horaria	Seleccione la zona horaria en función de la ubicación del dispositivo.
Horario de verano	Activar o desactivar el horario de verano (+1 hora).

Idioma

Seleccione el idioma preferido para los menús.

Factory reset

Seleccione Reinicio de fábrica y confirme para borrar todos los ajustes.

Asistente de configuración

Iniciar la configuración guiada.

Info

Ver versión del software.

Backlight

Ajusta el brillo de la retroiluminación durante el uso y el modo de espera. Seleccione Tiempo de espera para ajustar el retardo de atenuación de la pantalla o mantener la atenuación desactivada.

Descargo de responsabilidad

Debido al constante desarrollo de nuestros productos en cuanto a función y diseño, nos

reservamos el derecho a realizar cambios en el producto sin previo aviso. Todos los logotipos, marcas y nombres de productos son marcas comerciales o marcas registradas de sus respectivos propietarios y, por tanto, se reconocen como tales.

Gestión de residuos



Este símbolo indica que el producto eléctrico o la batería en cuestión no deben eliminarse como residuos domésticos generales en Europa. Para garantizar el correcto tratamiento de residuos del producto y la batería, elimínelos de acuerdo con la legislación local vigente en materia de eliminación de aparatos eléctricos o baterías. De este modo, contribuirá a conservar los recursos naturales y a mejorar las normas de protección del medio ambiente en el tratamiento y la eliminación de residuos eléctricos (Directiva sobre residuos de aparatos eléctricos y electrónicos).

Declaración de conformidad

Por la presente, Commaxx B.V. declara que el tipo de equipo radioeléctrico MC-760 / MC-860 es conforme con la Directiva 2014/53/UE. El texto completo de la declaración UE de conformidad está disponible en la dirección Internet siguiente: doc.nedis.com/es-es/MC760BK
doc.nedis.com/es-es/MC860WDSI

Servicio

Para más información y asistencia técnica, visite www.lenco.com.
Commaxx B.V. Wiebachstraat 37, 6466 NG, Kerkrade, Países Bajos.

PT Guia de iniciação rápida

Conjunto HiFi com Internet, DAB+, rádio FM, leitor de CD/MP3 e gira-discos

MC-760

MC-860



Para mais informações, digitalize o código QR na página inicial para ver o manual alargado.

Acerca deste documento

Este documento é o manual de utilização do produto e contém toda a informação necessária para a sua utilização correta, eficaz e segura. Certifique-se de que leu e compreendeu as instruções deste documento na íntegra antes de instalar ou utilizar o produto. Guarde a embalagem e este documento para referência futura.

Símbolos utilizados

⚠ ATENÇÃO!

Palavra de sinal utilizada para indicar uma situação potencialmente perigosa que, se não for evitada, poderá resultar em morte ou ferimentos graves.

⚠ CUIDADO!

Palavra de sinal utilizada para indicar uma situação potencialmente perigosa que, se não for evitada, poderá resultar em ferimentos ligeiros ou moderados.

AVISO

Palavra de sinal utilizada para referir práticas não relacionadas com ferimentos.



Indica informação importante que não está diretamente relacionada com a segurança.

Descrição do produto (imagem A)

- 1 Tampa de proteção contra o pó
- 2 Prato do gira-discos
- 3 Tapete para prato giratório
- 4 Visor LED
- 5 Eixo do prato giratório
- 6 Unidade de CD
- 7 Recetor de infravermelhos
- 8 Entrada USB
- 9 Saída AUX para auscultadores
- 10 Braço de leitura (e bloqueio)
- 11 Contrapeso
- 12 Seletor de força de rastreio
- 13 Alavanca de taco
- 14 Braço de leitura (com Cartucho)
- 15 Seletor de velocidade 33/45 rpm
- 16 Alto-falantes (2x)
- 17 Controlo remoto
- 18 Conector do altifalante negativo
- 19 Conector positivo do altifalante
- 20 Cabo de alimentação (UE)
- 21 Saída de linha
- 22 Entrada AUX
- 23 Conectores do altifalante direito
- 24 Conectores do altifalante esquerdo
- 25 Antena de rádio FM
- 26 Entrada de alimentação

Peças adicionais incluídas

- Cabo de alimentação (UE)
- Cabos dos altifalantes (2x)
- Pano para a lente
- Peso anti-derrapante

Ecrã e Botões

Botões da Unidade principal (imagem B)

- 27 Botão de ligar/desligar
- 28 Botão de seleção predefinida
- 29 Botão de gravação

Lenco | Quick start guide

- 30 Botão Stop
- 31 Botão de reprodução/pausa
- 32 Botão de ejeção do CD
- 33 Botão Anterior
- 34 Botão Seguinte
- 35 Prima: OK / Scan Scroll: Navegação no volume / menu

Botões do controlo remoto (imagem C)

- 1 Botão liga/desliga
- 2 Botão menu
- 3 Botão Preset
- 4 Botão Anterior
- 5 Botão de reprodução/pausa
- 6 Botão Definições de EQ
- 7 Botões de navegação
- 8 Botão Diminuir volume
- 9 Botões numéricos
- 10 Botão Info
- 11 Botão Mute
- 12 Botão de ejeção
- 13 Botão de gravação
- 14 Botão Stop
- 15 Botão Seguinte
- 16 Botão Alarm
- 17 Botão Confirmar
- 18 Botão Aumentar volume
- 19 Botão Sleep

Utilização prevista

Este produto destina-se a ser um gira-discos totalmente manual com Internet, rádio DAB+, rádio FM, leitor de CD, leitor de MP3, funcionalidade Bluetooth® e altifalantes estéreo.

Este produto destina-se apenas a utilização interior.

Utilize este produto apenas como descrito neste manual do utilizador.

Este produto não se destina a utilização comercial.

Este dispositivo não se destina a ser utilizado por pessoas (incluindo crianças) com capacidades físicas, sensoriais ou mentais reduzidas, ou com falta de experiência e conhecimentos, a menos que tenham recebido supervisão ou instruções relativas à utilização do dispositivo por uma pessoa responsável pela sua segurança, relativamente à utilização do dispositivo.

Instruções de segurança

Certifique-se de que leu e compreendeu as instruções deste documento na íntegra antes de instalar ou utilizar o produto. Guarde a embalagem e este documento para referência futura.

⚠️ ATENÇÃO!

Perigo de asfixia:

- Não deixar as crianças brincarem com o material de embalagem. Os materiais de embalagem podem provocar asfixia e sufocação. Manter sempre o material de embalagem fora do alcance das crianças.
- Se o Compartimento das pilhas não fechar corretamente, pare de utilizar o produto e mantenha-o afastado das crianças.

Risco elétrico:

- Não exponha o produto a água, chuva, humidade ou humidade elevada.
- Não utilizar o produto em ambientes húmidos, como a casa de banho ou a cozinha.
- Nunca introduzir qualquer objeto na abertura de ventilação do produto. O produto contém componentes eléctricos.
- Utilize apenas o cabo de alimentação fornecido.
- Ligar o cabo de alimentação apenas a uma tomada eléctrica de fácil acesso.
- Mantenha o produto afastado de animais de estimação e outros animais. Os animais podem morder o cabo de alimentação e sofrer choques eléctricos.
- Não abra o produto, este não contém peças reparáveis pelo utilizador.
- A manutenção deste produto só pode ser efectuada por um técnico qualificado.

Perigo de incêndio:

- Não utilize o produto caso uma peça esteja danificada ou defeituosa. Substitua sempre de imediato um produto danificado ou defeituoso.
- Desligue o produto da fonte de alimentação e de outros equipamentos se ocorrerem problemas.
- Não tapar as aberturas de ventilação. Deixar sempre um espaço mínimo de 5 cm à volta do produto.
- Não colocar o produto em cima de outro equipamento eléctrico.
- Nunca utilizar o produto com um cabo de alimentação danificado.

⚠️ CUIDADO!

Risco de perda de audição:

- A exposição prolongada a volumes sonoros elevados pode causar perda auditiva.

Risco de lesões oculares:

- Produto laser de classe I. Não olhar diretamente para a luz infravermelha para evitar danos na visão.

AVISO

Risco de danos para o produto:

- Manter o produto afastado de fontes de calor, tais como radiadores, aquecedores, fogões e chamas abertas.
- Manter o produto afastado de objectos magnéticos fortes.
- Mantenha sempre o cabo de alimentação e o produto afastado de locais de passagem habitual.
- Utilize apenas uma fonte de alimentação conforme especificado na etiqueta de especificações. Se não tiver a certeza do tipo de fonte de alimentação utilizada em sua casa, consulte o seu revendedor ou a companhia de electricidade local.
- Não desligue o produto da tomada puxando o cabo. Segure sempre pelo conector e puxe.
- Evitar descargas electrostáticas ao pegar no produto. A descarga electrostática pode perturbar o funcionamento normal do produto.
- Utilizar o produto apenas em climas moderados. Evitar ambientes extremamente frios ou quentes. A temperatura de funcionamento recomendada situa-se entre 0°C e 35°C.
- Utilizar apenas acessórios fornecidos pelo fabricante.
- Desligue o produto da tomada eléctrica durante trovoadas ou antes de períodos prolongados de desativação.
- Utilize o produto apenas conforme descrito neste documento.
- Não tocar na lente do Braço de leitura.
- Não deixe cair o produto e evite impactos.
- Limpe o exterior do produto mensalmente com um pano macio e húmido. Evite produtos abrasivos que podem danificar a superfície.

Verifique o conteúdo da embalagem

Verificar se todas as peças estão presentes e se não há danos visíveis nas peças. Se faltarem peças ou se estas estiverem danificadas, contactar o serviço de assistência técnica da Lenco B.V. através do sítio Web: www.lenco.com.

Instalar o prato giratório e o tapete (imagem D)

1. Retirar a embalagem de proteção.
 2. Coloque o produto numa superfície plana, estável e de baixa ressonância, perto de uma tomada eléctrica.
 3. Retirar todos os fechos de transporte e autocolantes do produto.
 4. Colocar o prato no eixo do prato giratório, no centro do prato giratório.
 5. Colocar o tapete do prato giratório em cima do prato.
- i** Quando retirar o prato, levante primeiro o tapete e, em seguida, levante

cuidadosamente o prato a direito. Isto evita danos durante o transporte ou deslocação.

Fixação e ajuste do Contrapeso (imagem E & F)

1. Segure o contrapeso com o anel numérico virado para si e faça-o deslizar para a extremidade do braço de leitura.
 2. Seletor de força de rastreio regulado para 0.
 3. Puxe o bloqueio do braço para cima e para fora do caminho para desbloquear o braço.
 4. Empurrar a alavanca do braço para trás para levantar o braço de leitura.
 5. Desloque cuidadosamente o Braço de leitura entre o apoio do Braço de leitura e o prato do gira-discos.
 6. Empurrar a Alavanca de taco para a frente para baixar o Braço de leitura.
- O Braço de leitura estará desequilibrado.
7. Ajustar o contrapeso até o braço de leitura ficar na horizontal.

1. Empurre cuidadosamente o Braço de leitura para cima/baixo para testar o alinhamento. O Braço de leitura deve regressar automaticamente a uma posição horizontal estável depois de empurrar para cima/baixo.
8. Desloque o braço de tonalidade para a posição de repouso.
9. Segure o Contrapeso com firmeza e rode o Seletor de força de rastreio até que o "0" fique alinhado com a marca no Braço de leitura.
10. Segure o Contrapeso e o Seletor de força de rastreio juntos e rode-os no sentido contrário ao dos ponteiros do relógio até que a força de rastreio recomendada (3 gramas) esteja definida.

Regulação da força anti-skating (imagem G)

AVISO

Risco de danos para o produto:

- Não ajustar o Braço de leitura ou o Contrapeso durante a mudança do anti-skating. Isto evita danos na agulha da agulha.

Quando um disco toca, uma pequena força puxa o braço de leitura em direção ao centro do disco. A isto chama-se patinagem. Esta força pode ser ajustada com o Peso anti-derrapante.

1. Passar o laço do arame do Peso anti-derrapante sobre o pino de regulação do anti-derrapante.
2. Colocar o laço na ranhura 3 para definir a força anti-patinagem correta para o cartucho montado de fábrica.
3. Puxe o fio para apertar o laço e fixar o fio na ranhura.
4. Passar o fio do Peso anti-derrapante pelo suporte de arame. O peso deve ficar pendurado livremente no suporte.

Lenco | Quick start guide

Instalar a proteção contra o pó (imagem H)

1. Insira as dobradiças da tampa do pó nas ranhuras das dobradiças no painel traseiro do prato giratório.
2. Segure a cobertura contra o pó e insira-a nas dobradiças.

Ligar os altifalantes incluídos

1. Ligar os fios dos altifalantes incluídos aos altifalantes:
 - a. Prima e mantenha premido o Conectores do altifalante esquerdo e/ou direito de um altifalante e insira o fio metálico exposto no conector do altifalante.
 - b. Solte o Conectores do altifalante esquerdo e/ou direito para fixar o fio do altifalante.
1. Certifique-se de que liga o positivo (vermelho) ao positivo (vermelho) e o negativo (preto) ao negativo (preto).
2. Ligar a outra extremidade dos fios dos Altifalantes ao gira-discos da mesma forma:
 - a. Pressione e segure o conector do altifalante esquerdo e/ou direito do gira-discos e insira o fio metálico exposto no Conector dos Altifalantes.
 - b. Solte o Conectores do altifalante esquerdo e/ou direito para fixar o fio do altifalante.
1. Certifique-se de que liga um conjunto de fios aos Conectores do altifalante esquerdo e um conjunto de fios aos Conectores do altifalante direito.
3. Posicionar os Altifalantes no lado esquerdo e direito correspondente aos fios ligados.

Alimentação do produto

1. Ligar o conector de alimentação à entrada de alimentação do produto.
2. Ligar a outra extremidade do Adaptador de corrente a uma tomada eléctrica.

Configuração inicial

1. Prima o botão de ligar/desligar para ligar o produto.
2. Siga o assistente de configuração apresentado no Ecrã na primeira vez que ligar o produto, para definir o idioma, a hora e a data e estabelecer uma ligação à rede sem fios.

Seleção de um modo de Reprodução

1. Prima o botão Menu durante a Reprodução.
2. Selecionar "Menu principal" e premir OK.
3. Selecionar o modo de Reprodução pretendido.

Entrada fono (disco de vinil) (imagem I & J)

1. Premir o Botão de alimentação para ligar o prato giratório.

2. Prima o botão Menu.
 3. Selecionar 'Menu principal' e premir OK.
 4. Selecionar "PHONO IN" e premir OK.
 5. Abrir a Tampa de proteção contra o pó.
 6. Definições do seletor de velocidade para a velocidade aplicável do disco de vinil (33 1/3 ou 45 RPM).
 7. Colocar cuidadosamente um disco de vinil no prato do gira-discos.
 8. Retirar cuidadosamente a proteção da agulha.
 9. Puxe o bloqueio do Braço de Leitura para fora do caminho para desbloquear o Braço de Leitura.
 10. Empurrar a alavanca do braço para trás para levantar o braço de leitura.
 11. Deslocar cuidadosamente o Braço de leitura sobre o disco de vinil.
 12. Empurrar a alavanca de sinalização para a frente para baixar o braço e começar a reproduzir o disco de vinil.
 13. Ajustar o volume com o botão de volume.
- i** O gira-discos pára automaticamente de rodar no fim da gravação.

Parar de tocar um disco de vinil

1. Premir o botão stop para parar a reprodução do disco de vinil.
 2. Empurrar a alavanca do braço para trás para levantar o braço de leitura.
 3. Desloque o braço de tonalidade para a posição de repouso.
 4. Empurre a alavanca do taco para a frente para colocar o braço do taco em repouso.
 5. Bloqueie o braço de tonalidade no lugar com o bloqueio do braço de tonalidade.
 6. Prima o Botão de alimentação para desligar o prato giratório.
- i** Colocar cuidadosamente a proteção da caneta de volta na caneta quando não utilizar o produto durante um longo período de tempo.

Ajustar a velocidade do gira-discos

Para definir manualmente a velocidade do gira-discos:

1. Prima e mantenha premido o Botão Iniciar/Parar/Definir durante 3 segundos para entrar no modo de ajuste das velocidades.

A velocidade no ecrã LED começa a piscar.

2. Utilize o seletor RPM para diminuir ou aumentar a velocidade do prato rotativo em incrementos de 0,1 RPM.

i O prato giratório necessita de 3 a 5 rotações para memorizar a velocidade definida.

3. Prima o Botão Iniciar/Parar/Definir para confirmar a velocidade de rotação definida.

A velocidade no ecrã LED deixa de piscar e Ecrã o valor definido.

O produto recupera automaticamente a velocidade definida depois de ser desligado e ligado (dentro de 3 a 5 rotações).

Rádio e podcasts na Internet

1. Prima o botão Menu.
2. Selecionar "Rádio Internet" ou "Podcasts" e premir OK.
3. Escolha entre "Último a ouvir, Lista de estações/Podcast, Procurar, Localização, Popular ou Descobrir".
4. Selecionar uma estação ou podcast e premir OK para iniciar a Reprodução.

Adicionar estações de rádio da Internet aos favoritos

1. Selecionar uma estação ou podcast e iniciar a Reprodução.
2. Prima e mantenha premida a tecla Preset durante aprox. 3 segundos. O visor exibe "Memorizar predefinição".
3. Selecionar uma ranhura de memória e premir OK.

Estão disponíveis até 40 ranhuras de memória.

A rádio na Internet e os podcasts partilham locais de memória.

As predefinições existentes podem ser substituídas.

Reproduzir as estações de rádio favoritas da Internet

1. Prima Predefinir.
2. Selecionar uma estação predefinida.
3. Prima OK.

Rádio DAB

1. Prima o botão Menu.
 2. Selecionar "DAB" e premir OK.
- i** Quando o modo DAB é selecionado pela primeira vez, o produto começa imediatamente a procurar as estações DAB disponíveis. As estações são guardadas automaticamente e a lista de estações é Ecrã quando a pesquisa estiver concluída.
3. Selecionar uma estação da lista.
 4. Prima OK para iniciar a Reprodução.
- Premir o botão anterior ou seguinte para mudar de estação.

Prima o botão para cima ou para baixo para selecionar uma estação da lista de estações.

Adicionar estações de rádio DAB aos favoritos

1. Selecionar uma estação e iniciar a Reprodução.
2. Premir e manter premido o botão Preset durante 3 segundos. A indicação "Memorizar predefinição" aparece no Ecrã.

3. Selecionar uma ranhura de memória e premir OK.

Estão disponíveis até 40 posições de memória. As posições de memória que já foram utilizadas são marcadas com uma frequência de rádio e podem ser substituídas

Reproduzir as estações de rádio DAB favoritas

1. Prima Predefinir.
2. Selecionar uma estação predefinida.
3. Prima OK.

Menu rádio DAB

Premir o botão Menu para aceder ao menu do rádio DAB.

No menu do rádio DAB, pode selecionar as seguintes opções:

Lista de estações	Mostrar uma lista de todas as estações DAB disponíveis
Scan	Procurar estações DAB disponíveis
Manual tune	Procurar uma estação DAB numa frequência específica.
Podá inválida	Eliminar canais inativos
RDC	Definir o DRC para Alto, Baixo ou Desligado
System settings	Ir para as Definições do sistema
Menu principal	Regressar ao Menu principal

Rádio FM

1. Prima o botão Menu.
2. Selecionar "FM" e premir OK.
i Quando o modo FM é selecionado pela primeira vez, é necessário procurar as estações de rádio disponíveis.
3. Prima o botão Menu.
4. Selecionar "Pesquisa automática FM" e premir OK.
5. Selecionar "Sim" e premir OK para iniciar a pesquisa de estações FM.

Todas as estações são guardadas automaticamente e a primeira lista de estações encontrada começa a ser reproduzida quando a pesquisa termina.

Premir o botão anterior ou seguinte para mudar de estação.

Prima o botão para cima ou para baixo para selecionar uma estação da lista de estações.

Adicionar estações de rádio FM aos favoritos

1. Procurar uma estação de rádio FM.
 - Prima o botão > para aumentar a frequência em + 0,05MHz.
 - Prima o botão > para aumentar a frequência em + 0,05MHz.

- Prima e mantenha premido o botão < ou > para procurar a estação seguinte / anterior disponível.
 - Premir o botão OK para parar a procura.
2. Premir e manter premido o botão Preset durante 3 segundos. A indicação "Memorizar predefinição" aparece no Ecrã.
 3. Selecionar uma ranhura de memória e premir OK.

Estão disponíveis até 20 posições de memória. As posições de memória que já foram utilizadas são marcadas com uma frequência de rádio e podem ser substituídas.

Reprodução de estações de rádio FM favoritas

1. Prima Predefinir.
2. Selecionar uma estação predefinida.
3. Prima OK.

Menu rádio FM

Premir o botão Menu para aceder ao menu do rádio FM.

No menu Rádio FM, pode selecionar as seguintes opções:

Scan setting (Definição de pesquisa)	Ativar para procurar apenas estações FM com uma receção forte
Audio setting (Definição de áudio)	Ativar para uma receção fraca ou para ouvir som mono.
Predefinição automática	Procurar estações FM.
System settings	Ir para as Definições do sistema
Menu principal	Regressar ao Menu principal

Spotify

1. Ligue o seu telemóvel, tablet ou computador à mesma rede.
2. Abra a aplicação Spotify e seleccione o seu dispositivo no Spotify Connect.
i Visite [spotify.com/connect](https://www.spotify.com/connect) para obter mais informações.
i O Software Spotify está sujeito a licenças de terceiros encontradas aqui: <https://www.spotify.com/connect/third-partylicenses>

Leitor de CD

1. Premir o botão Ejetar.
2. Insira um CD com a etiqueta virada para cima
3. Fechar o tabuleiro.

A Reprodução inicia-se automaticamente.

Criar uma fila de espera

1. Prima Parar.
2. Prima Predefinir.
3. Seleccione uma faixa e prima Preset para confirmar.

4. Repetir para um máximo de 20 faixas.
 5. Prima Reprodução/Pausa para iniciar a reprodução.
- i** Prima duas vezes Stop para limpar a fila de espera.

Entrada AUX

Os Altifalantes ligados podem ser utilizados para reproduzir áudio de uma fonte de áudio externa:

1. Bucha um cabo de áudio de 3,5 mm (não incluído) na entrada Line do gira-discos.
2. Bucha a outra extremidade do cabo na sua fonte de áudio externa.
3. Premir o Botão de modo de linha.

Utilize o Botão de volume para ajustar o volume, utilize a sua fonte de áudio externa para todos os outros controlos.

Bluetooth®

O produto pode transmitir música sem fios a partir de um dispositivo ligado por Bluetooth®.

1. Premir o Botão de alimentação para ligar o prato giratório.
2. Ativar o modo de emparelhamento Bluetooth® no seu smartphone ou tablet.

Certifique-se de que o seu smartphone ou tablet está a menos de um metro do gira-discos.

Certifique-se de que nenhum outro dispositivo está no modo de emparelhamento.

3. Premir o botão de modo Bluetooth®.
- i** O LED do modo Bluetooth® fica intermitente.
4. No seu smartphone ou tablet, procure e selecione "MC-760" ou "MC-860".
- i** O Indicador LED Bluetooth acende-se quando a ligação é bem sucedida.
5. Controle a música no seu smartphone ou tablet.

Alarme

1. Prima o botão Menu e selecione Alarme, ou prima diretamente o botão Alarm.
2. Selecionar Alarme 1 ou Alarme 2 e confirmar com OK.
3. Definir os parâmetros de alarme:
 - Ativar: Desligado, Diário, Uma vez, Fins-de-semana ou Dias da semana.
 - Tempo: Ajustar horas e minutos.
 - Modo: Selecionar Sinal sonoro, Rádio Internet, DAB, FM ou CD.
 - Predefinição: Selecionar a última estação ouvida ou uma estação guardada.
 - Duração: Escolher entre 15 e 120 minutos.
 - Volume: Definir o volume do Alarme.
4. Prima Guardar para confirmar.
5. Verifique o ícone do relógio para confirmar a ativação.

Quando o alarme tocar, prima Ligar/Desligar ou

OK para adiar durante 5 minutos, ou prima Alarme para parar.

Gravação (USB)

1. Introduzir uma pen USB (até 32 GB, formatada em FAT).
 2. Iniciar a reprodução de CD, DAB, FM ou outra fonte.
 3. Premir o botão Gravação para iniciar a gravação no dispositivo USB.
 4. Verificar se "REC" aparece no Ecrã.
 5. Prima Gravação novamente para parar a gravação.
- i** A Gravação só pode ser interrompida Manualmente.
- i** Os nomes e informações das faixas não são guardados.

Função de sono

1. Premir o botão Dormir.
2. Selecionar a duração do temporizador utilizando o botão Sleep ou as teclas de navegação.
3. Aguardar alguns segundos para que a definição seja confirmada.
4. Verificar o ícone da lua crescente no Ecrã.

O produto desliga-se automaticamente quando o temporizador termina.

Desligar o produto

- i** Certifique-se sempre de que o Braço de leitura está posicionado no apoio do Braço.

1. Prima o Botão de alimentação para desligar o prato giratório.

O gira-discos memoriza o último modo definido e as últimas Definições.

Se o Cabo de alimentação for desligado da tomada ou do gira-discos, as Definições serão repostas.

- i** O produto passa automaticamente para o modo de espera após 20 minutos sem reproduzir música.

System settings

1. Prima o botão Menu.
2. Selecionar Definições do sistema e premir OK.
3. Escolha entre as seguintes opções:

Equalizador

Selecione uma predefinição de equalizador: Normal, Flat, Jazz, Rock, Movie, Classic, Pop, News, ou selecione My EQ para ajustar manualmente os graves e os agudos.

- i** Prima o botão EQ para alterar o modo do equalizador em qualquer altura.

Qualidade de áudio em streaming

Selecione a qualidade Baixa, Normal ou Alta.

Rede

Assistente de rede	Ecrã de pesquisa e visualização das redes disponíveis.
Configuração da PBC WLAN	Ligue-se à sua rede sem fios premindo o botão WPS no seu router e, em seguida, prima o botão OK.
Definições manuais	Procurar e introduzir manualmente os detalhes da rede.
Ver Definições	Ecrã de informações sobre a ligação de rede.
Perfil da rede	Mostrar a rede atualmente ligada.
Limpar definições de rede	Desligue-se da rede.
Manter a rede ligada	Escolher se as Definições de rede são guardadas ou esquecidas quando se desliga. A poupança da rede permite um arranque mais rápido da Reprodução de rádio pela Internet, mas com um consumo de espera mais elevado.

Hora/Data

Definir hora/data	Definir a hora e a data manualmente.
Atualização automática	Selecionar a fonte a partir da qual as informações de data e hora devem ser carregadas.
Definir formato	Escolha o formato de 12 ou 24 horas.
Definir fuso horário	Selecionar o fuso horário com base na localização do dispositivo.
Poupança de luz do dia	Ativar ou desativar a hora de verão (+1 hora).

Idioma

Selecione o idioma preferido do Menu.

Factory reset

Selecione Reposição de fábrica e confirmar para apagar todas as Definições.

Assistente de configuração

Iniciar a configuração guiada.

Info

Ver a versão do software.

Backlight

Ajustar o brilho da retroiluminação durante a utilização e o modo de espera.
Selecione Tempo limite para definir o atraso de escurecimento do ecrã ou manter o escurecimento desligado.

Lenco | Quick start guide

Isenção de responsabilidade

Devido ao constante desenvolvimento dos nossos produtos em termos de função e design, reservamo-nos o direito de efetuar alterações ao produto sem aviso prévio. Todos os logótipos, marcas e nomes de produtos são marcas comerciais ou marcas registadas dos respectivos titulares e são reconhecidos como tal.

Eliminação



Este símbolo indica que o produto elétrico ou a Bateria em causa não deve ser eliminado como lixo doméstico geral na Europa. Para garantir o tratamento correto dos resíduos do produto e da Bateria, elimine-os de acordo com a legislação local aplicável ou com os requisitos para a eliminação de equipamento elétrico ou Baterias. Ao fazê-lo, estará a ajudar a conservar os recursos naturais e a melhorar os padrões de proteção ambiental no tratamento e eliminação de resíduos eléctricos (Diretiva relativa aos resíduos de equipamentos eléctricos e electrónicos).

Declaração de conformidade

O(a) abaixo assinado(a) Commaxx B.V. declara que o presente tipo de equipamento de rádio MC-760 / MC-860 está em conformidade com a Diretiva 2014/53/UE. O texto integral da declaração de conformidade está disponível no seguinte endereço de Internet:

doc.nedis.com/pt-pt/MC760BK
doc.nedis.com/pt-pt/MC860WDSI

Serviço

Para mais informações e apoio do serviço de assistência, visite www.lenco.com
Commaxx B.V. Wiebachstraat 37, 6466 NG, Kerkrade, Países Baixos.

SV Snabbstartsguide

HiFi-set med Internet, DAB+, FM-radio, CD-/MP3-spelare och Skivspelare

MC-760

MC-860



Om du vill ha mer information kan du skanna QR-koden på framsidan för att se den utökade manualen.

Om detta dokument

Detta dokument är bruksanvisningen och innehåller all information för korrekt, effektiv och säker användning av produkten. Säkerställ att du har läst och förstått alla instruktioner i detta dokument innan du installerar och använder produkten. Behåll förpackningen och detta dokument som framtida referens.

Symboler som används

⚠ VARNING!

Signalord som beskriver en potentiellt farlig situation som, om den inte undviks, skulle kunna medföra dödsfall eller svåra personskador.

⚠ OBSERVERA!

Signalord som beskriver en potentiellt farlig situation som, om den inte undviks, skulle kunna medföra personskador av mindre eller medelsvår karaktär.

OBS!

Signalord som beskriver metoder ej relaterade till fysiska skador.

i

Beskriver viktig information som inte är direkt relaterad till säkerhet.

Produktbeskrivning (bild A)

- 1 Dammkåpa
- 2 Skivtallrik
- 3 Skivtallriksmatta
- 4 LED-display
- 5 Skivtallriksaxel
- 6 CD-enhet
- 7 Infrarödmottagare
- 8 USB-ingång
- 9 AUX-utgång för hörlurar
- 10 Tonarmens stöd (och lås)
- 11 Motvikt
- 12 Urtavla för spårningskraft
- 13 Tonarmslyftare
- 14 Tonarm (med Patron)
- 15 Varvtalsväljare 33/45 rpm
- 16 Högtalare (2x)
- 17 Fjärrkontroll
- 18 Negativ anslutning för högtalare
- 19 Positiv högtalaranslutning
- 20 Strömkabel (EU)
- 21 Linjeutgång
- 22 AUX-ingång
- 23 Högtalaruttag för höger högtalare
- 24 Anslutningar för vänster högtalare
- 25 Antenn för AM/FM-radio
- 26 Strömbrytare

Ytterligare delar som ingår

- Strömkabel (EU)
- Kablar för Högtalare (2x)
- Linsduk
- Antiskate-vikt

Display och knappar

Knappar på huvudenheten (bild B)

- 27 Kraftknapp/menyknapp
- 28 Valknapp för förinställning
- 29 Inspelningsknapp

- 30 Stopp-knapp
- 31 Spela upp/paus-knapp
- 32 CD-utmatningsknapp
- 33 Föregående knapp
- 34 Nästa knapp
- 35 Tryck på : OK / Skanna Blåddra: Navigering i volym/meny

Knapparna på fjärrkontrollen (bild C)

- 1 På/Av-knapp
- 2 Menu-knapp
- 3 Knappen Preset
- 4 Föregående knapp
- 5 Spela upp/paus-knapp
- 6 (+)-knapp för EQ-inställningar
- 7 Navigeringsknappar
- 8 Knapp för att sänka volymen
- 9 Numeriska knappar
- 10 Knappen Info
- 11 Knappen Tysta
- 12 Utmatningsknapp
- 13 Inspelningsknapp
- 14 Stopp-knapp
- 15 Nästa knapp
- 16 Knappen Alarm
- 17 Knappen Bekräfta
- 18 Knapp för att höja volymen
- 19 Knapp för viloläge

Avsedd användning

Denna produkt är avsedd som en helt manuell skivspelare med Internet, DAB+radio, FM-radio, CD-spelare, MP3-spelare, Bluetooth®-funktionalitet och stereohögtalare.

Denna produkt är endast avsedd för användning inomhus.

Använd produkten endast enligt anvisningarna i denna bruksanvisning.

Denna produkt är inte avsedd för kommersiell användning.

Denna apparat är inte avsedd att användas av personer (inklusive barn) med nedsatt fysisk, sensorisk eller mental förmåga eller brist på erfarenhet och kunskap, såvida de inte har fått tillsyn eller instruktioner om användningen av apparaten av en person som ansvarar för deras säkerhet, om användningen av apparaten.

Säkerhetsanvisningar

Säkerställ att du har läst och förstått alla instruktioner i detta dokument innan du installerar och använder produkten. Behåll förpackningen och detta dokument som framtida referens.

⚠ VARNING!

Kvävningsfara:

- Låt inte barn leka med förpackningsmaterial.

Förpackningsmaterial kan leda till kvävning och strypning. Förvara alltid förpackningsmaterialet oåtkomligt för barn.

- Om batterifacket inte går att stänga ordentligt, sluta använda produkten och håll den borta från barn.

Elektriskrisk:

- Exponera inte produkten till vatten, regn eller fukt eller hög fukthalt.
- Använd inte produkten i fuktiga miljöer, t.ex. i badrum eller kök.
- För aldrig in något föremål i produktens ventilationsöppning. Produkten innehåller elektriska komponenter.
- Använd endast den medföljande nätsladden.
- Anslut endast Strömkabeln till ett lättåtkomligt eluttag.
- Håll produkten borta från husdjur och andra djur. Djur kan bita sig fast i strömkabeln och få elektriska stötar.
- Öppna inte upp produkten. Det finns inga invändiga delar som användaren kan serva på egen hand.
- Denna produkt får endast underhållas av en kvalificerad tekniker.

Brandrisk:

- Använd inte produkten om en del är skadad eller defekt. Byt omedelbart ut en skadad eller defekt produkt.
- Koppla bort produkten från strömkällan och annan utrustning om problem uppstår.
- Täck inte över ventilationsöppningarna. Lämna alltid minst 5 cm utrymme runt produkten.
- Placera inte produkten ovanpå annan elektrisk utrustning.
- Använd aldrig produkten med en skadad Strömkabel.

OBSERVERA!

Risk för hörselnedsättning:

- Långvarig exponering för höga ljudstyrkor kan försäkra hörsel förlust.

Risk för ögonskador:

- Laserprodukt av klass I. Titta inte direkt in i det infraröda ljuset för att undvika skador på synen.

OBS!

Risk för produktskador föreligger:

- Håll produkten borta från värmekällor, t.ex. radiatorer, värmeelement, spisar och öppna lågor.
- Håll produkten borta från starkt magnetiska föremål.
- Håll alltid nätsladden och produkten borta från gångbanor som vanligtvis används.
- Använd endast den strömkälla som anges på

specifikationsetiketten. Om du inte är säker på vilken typ av strömförsörjning som används i ditt hem, kontakta din återförsäljare eller det lokala elbolaget.

- Koppla inte bort produkten genom att dra i kabeln. Håll alltid i kontakten och dra.
- Undvik elektrostatisk urladdning vid hantering av produkten. Elektrostatisk urladdning kan störa produktens normala funktion.
- Använd produkten endast i måttliga klimat. Undvik extremt kalla eller varma miljöer. Rekommenderad driftstemperatur är mellan 0°C och 35°C.
- Använd endast tillbehör som tillhandahålls av tillverkaren.
- Koppla bort produkten från eluttaget under åskväder eller om enheten inte kommer att användas under en längre tid.
- Använd produkten endast enligt anvisningarna i detta dokument.
- Rör inte vid tonarmens objektiv.
- Tappa inte produkten och skydda den mot slag.
- Rengör produktens utsida varje månad med en mjuk, fuktig trasa. Undvik slipande produkter som kan skada ytan.

Kontrollera innehållet i emballaget

Kontrollera att alla delar finns med och att inga skador är synliga på delarna. Om delar saknas eller är skadade, kontakta Lenco B.V.'s servicedesk via hemsidan: www.lenco.com.

Montering av Skivtallriksmatta och matta (bild D)

1. Ta bort skyddsförpackningen.
 2. Placera produkten på en plan, stabil yta med låg resonans och i närheten av ett eluttag.
 3. Avlägsna alla transportlås och dekalering från produkten.
 4. Placera tallriken på spindeln i mitten av skivtallriken.
 5. Placera skivtallriksmattan ovanpå tallriken.
- i** När du tar bort skivtallriken, lyft först mattan och lyft sedan försiktigt skivtallriken rakt upp. Detta förhindrar skador under transport eller flyttning.

Montera och justera motvikten (bild E & F)

1. Håll motvikten med nummerringen vänd mot dig och skjut på den på tonarmen.
2. Ställ in Urtavlan för spåringskraft på 0.
3. Dra tonarmslåset uppåt och ur vägen för att låsa upp tonarmen.
4. Tryck cue-spaken bakåt för att lyfta tonarmen.
5. Flytta försiktigt tonarmen mellan tonarmsstödet och skivtallriken.

- Skjut cue-spaken framåt för att sänka tonarmen.
Tonarmen kommer att vara ur balans.
- Justera motvikten tills tonarmen är horisontell.
- i** Tryck försiktigt tonarmen uppåt/nedåt för att testa justeringen. Tonarmen ska automatiskt återgå till ett stadigt horisontellt läge efter att ha tryckts upp/ner.
- Flytta över tonarmen till vilopositionen.
- Håll motvikten stadigt och vrid urtavlan för spårningskraft tills "0" ligger i linje med markeringen på tonarmen.
- Håll ihop både motvikten och Urtavlan för spårningskraft och vrid dem moturs tills den rekommenderade spårningskraften (3 gram) är inställd.

Justering av antiskate-kraften (bild G)

OBS!

Risk för produktskador föreligger:

- Justera inte tonarmen eller motvikten när du byter Antiskate. Detta förhindrar skador på stylusnålen.

När en skiva spelas drar en liten kraft tonarmen mot mitten av inspelningen. Detta kallas för skating. Du kan justera denna kraft med Antiskate-vikten.

- För öglan på vajern för Antiskate-vikten över justeringsstumpen för Antiskate.
- Placera slingan i spår 3 för att ställa in rätt antiskatekraft för den fabriksmonterade patronen.
- Dra i vajern för att dra åt öglan och säkra vajern i spåret.
- För tråden till Antiskate-vikten genom trådstödet. Tyngden ska hänga fritt från stödet.

Montering av Dammskåpa (bild H)

- Sätt in dammskyddets gångjärn i gångjärnsspåren på skivtallriken baksida.
- Håll i dammskyddet och för in det i gångjärnen.

Ansluta de medföljande Högtalarna

- Anslut de medföljande högtalarkablarna till Högtalarna:
 - Tryck in och håll fast vänster och/eller höger högtalaruttag för en högtalare och för in den exponerade metalltråden i högtalaruttaget.
 - Lossa anslutningarna för vänster och/eller höger högtalare för att säkra högtalarkabeln.
- i** Se till att ansluta pluspol (röd) till pluspol (röd) och minuspol (svart) till minuspol (svart).
- Anslut den andra änden av högtalarkablarna till skivspelaren på samma sätt:
 - Tryck in och håll fast vänster och/eller

höger Högtalaruttag för höger högtalare på skivspelaren och för in den frilagda metalltråden i högtalaruttaget.

- Lossa anslutningarna för vänster och/eller höger högtalare för att säkra högtalarkabeln.

- i** Se till att du ansluter en uppsättning kablar till anslutningarna för vänster högtalare och en uppsättning kablar till Högtalaruttag för höger högtalare.
- Placera Högtalarna på vänster och höger sida i enlighet med de anslutna kablarna.

Strömsätta produkten

- Anslut strömkontakten till strömringången på produkten.
- Anslut den andra änden av nätadaptern till ett eluttag.

Initial inställning

- Tryck på Kraft/meny-knappen för att slå på produkten.
- Följ installationsguiden på displayen första gången du slår på produkten för att ställa in språk tid, datum och upprätta en anslutning till ditt trådlösa nätverk.

Välja ett läge för uppspelning

- Tryck på Meny-knappen under uppspelning.
- Välj "Huvudmeny" och tryck på OK.
- Välj önskat läge för uppspelning.

Phono in (vinylskiva) (bild I & J)

- Tryck på Kraftknappen för att slå på skivtallriken.
- Tryck på Meny-knappen.
- Välj "Huvudmeny" och tryck på OK.
- Välj "PHONO IN" och tryck på OK.
- Öppna dammskåpan.
- Ställ in hastighetsknappen på vinylskivans hastighet (33 1/3 eller 45 RPM).
- Lägg försiktigt en vinylskiva på skivtallriken.
- Ta försiktigt bort skyddet för nålen.
- Dra tonarmsläset ur vägen för att låsa upp tonarmen.
- Tryck cue-spaken bakåt för att lyfta tonarmen.
- För försiktigt tonarmen över vinylskivan.
- Tryck tonarmslyftaren framåt för att sänka tonarmen och börja spela vinylskivan.
- Justera volymen med volymratten.
- i** Skivspelaren slutar automatiskt att snurra vid slutet av inspelningen.

Sluta spela en vinylskiva

- Tryck på stoppknappen för att stoppa inspelningen av vinylskivan.
- Tryck cue-spaken bakåt för att lyfta tonarmen.

3. Flytta över tonarmen till vilopositionen.
 4. Skjut tonarmslyftaren framåt för att vila tonarmen.
 5. Lås fast tonarmen med tonarmslåset.
 6. Tryck på Kraftknappen för att stänga av skivtallriken.
- i** Sätt försiktigt tillbaka styluskyddet på stylusen när du inte ska använda produkten under en längre tid.

Justera hastigheten på Skivspelaren

För att manuellt ställa in hastigheten på en Skivspelare:

1. Håll Start/Stopp/set-knappen intryckt i 3 sekunder för att gå till hastighetsjusteringsläget.
- Varvtalet på LED-skärmen börjar blinka.
2. Använd RPM-ratten för att minska eller öka hastigheten på Skivspelaren i steg om 0,1 RPM.
- i** Skivspelaren behöver 3 - 5 varv för att lagra den inställda hastigheten.
3. Tryck på Start/Stopp/set-knappen för att bekräfta den inställda hastigheten på skivspelaren.

Varvtalet på LED-skärmen slutar blinka och visar det inställda värdet.

Produkten återkallar automatiskt den inställda hastigheten efter avstängning och påslagning (inom 3 - 5 rotationer).

Internetradio och podcasts

1. Tryck på Meny-knappen.
2. Välj "Internetradio" eller "Podcasts" och tryck på OK.
3. Välj mellan "Senast lyssnad, Station/Podcast-lista, Sök, Plats, Populär eller Upptäck".
4. Välj en station eller podcast och tryck på OK för att starta uppspelningen.

Lägga till Internetradiostationer till favoriter

1. Välj en station eller podcast och starta uppspelningen.
2. Håll Preset intryckt i ca 3 sekunder. "Preset Save" visas på displayen.
3. Välj en minnesplats och tryck på OK. Upp till 40 minnesplatser finns tillgängliga. Internetradio och podcasts delar minnesplats. Befintliga förinställningar kan skrivas över.

Spela upp favoritradiostationer på Internet

1. Tryck på Förinställning.
2. Välj en förinställd station.
3. Tryck på OK.

DAB-radio

1. Tryck på Meny-knappen.
2. Välj "DAB" och tryck på OK.

Lenco | Quick start guide

- i** När DAB-läget väljs för första gången börjar produkten genast söka efter tillgängliga DAB-stationer. Stationerna sparas automatiskt och stationslistan visas när sökningen är klar.
3. Välj en station från listan.
 4. Tryck på OK för att starta uppspelningen. Tryck på föregående eller nästa knapp för att byta station. Tryck på upp- eller nedknappen för att välja en station i stationslistan.

Lägga till DAB-radiostationer till favoriter

1. Välj en station och starta uppspelningen.
2. Tryck på Programmeringsknappen och håll den intryckt i 3 sekunder. "Preset Save" visas på displayen.
3. Välj en minnesplats och tryck på OK. Upp till 40 minnesplatser finns tillgängliga. Minnespositioner som redan har använts är märkta med en radiofrekvens och kan skrivas över

Spela upp favorit DAB-radiostationer

1. Tryck på Förinställning.
2. Välj en förinställd station.
3. Tryck på OK.

Meny för DAB-radio

Tryck på menyknappen för att komma till DAB-radiomenyn.

I DAB-radiomenyn kan du välja följande alternativ:

Stationslista	Visa en lista över alla tillgängliga DAB-stationer
Scan (Skanna)	Sök efter tillgängliga DAB-stationer
Manual tune	Sök efter en DAB-station på en viss frekvens.
Beskära ogiltig	Ta bort inaktiva kanaler
DRC	Ställ in DRC på Hög, Låg eller Av
Systeminställningar	Gå till systeminställningar
Huvudmeny	Återgå till huvudmeny

FM-radio

1. Tryck på Meny-knappen.
 2. Välj "FM" och tryck på OK.
- i** När FM-läget väljs för första gången måste du söka efter tillgängliga radiostationer.
3. Tryck på Meny-knappen.
 4. Välj "FM Auto Scan" och tryck på OK.
 5. Välj "Yes" och tryck på OK för att starta sökningen efter FM-stationer.

Alla stationer sparas automatiskt och den först hittade stationslistan börjar spelas när sökningen är klar.

Tryck på föregående eller nästa knapp för att byta station.

Tryck på upp- eller nedknappen för att välja en station i stationslistan.

Lägga till FM-radio-stationer till favoriter

1. Sök efter en station för FM/FM-radio.
 - Tryck på >-knappen för att öka frekvensen med + 0,05 MHz.
 - Tryck på >-knappen för att öka frekvensen med + 0,05 MHz.
 - Tryck på och håll ned <- eller >-knappen för att söka efter nästa/förre tillgängliga station.
 - Tryck på OK-knappen för att stoppa sökningen.
2. Tryck på Programmeringsknappen och håll den intryckt i 3 sekunder. "Preset Save" visas på displayen.
3. Välj en minnesplats och tryck på OK.

Upp till 20 minnesplatser finns tillgängliga. Minnespositioner som redan har använts är märkta med en radiofrekvens och kan skrivas över.

Spela upp favoritstationer för AM/FM-radio

1. Tryck på Förinställning.
2. Välj en förinställd station.
3. Tryck på OK.

Meny för AM/FM-radio

Tryck på menyknappen för att öppna menyn för AM/FM-radio.

I meny AM/FM-radio kan du välja följande alternativ:

Scan setting (Skanningsinställningar)	Aktivera för att endast söka efter FM-stationer med stark mottagning
Audio setting (Audioinställning)	Aktivera vid svag mottagning eller lyssning i monoljud.
Automatisk förinställning	Sök efter FM-stationer.
Systeminställningar	Gå till systeminställningar
Huvudmeny	Återgå till huvudmenyn

Spotify

1. Anslut din telefon, surfplatta eller dator till samma nätverk.
2. Öppna Spotify-appen och välj din enhet från Spotify Connect.
 - ❗ Besök spotify.com/connect för mer information.
 - ❗ Spotify-programvaran är föremål för tredjepartslicenser som finns här: <https://www.spotify.com/connect/third-partylicenses>

CD-spelare

1. Tryck på utmatningsknappen.
2. Sätt i en CD-skiva med etiketten vänd uppåt
3. Stäng facket.

Uppspelingen startar automatiskt.

Skapa en kö

1. Tryck på Stop.
2. Tryck på Förinställning.
3. Välj ett spår och tryck på Preset för att bekräfta.
4. Upprepa för upp till 20 spår.
5. Tryck på Uppspeling/Paus för att starta uppspelningen.
 - ❗ Tryck två gånger på Stop för att rensa kön.

AUX in

De anslutna Högtalarna kan användas för att spela upp ljud från en extern ljudkälla:

1. Plugga in en 3,5 mm ljudkabel (medföljer ej) i skivspelarens Linjeingång.
2. Plugga in kabelns andra ände i den externa ljudkällan.
3. Tryck på Lägesknapp för linje.

Använd Volymreglage för att justera volymen, använd din externa ljudkälla för alla andra kontroller.

Bluetooth®

Produkten kan trådlöst strömma musik från en Bluetooth®-ansluten enhet.

1. Tryck på Kraftknappen för att slå på skivtallriken.
2. Aktivera Bluetooth® -parningsläge på din smartphone eller surfplatta.

Se till att din smartphone eller surfplatta är inom en meter från skivspelaren.

Kontrollera att inga andra enheter är i parkopplingsläge.

3. Tryck på Lägesknappen för Bluetooth®.
 - ❗ LED-lampan för Bluetooth®-läge blinkar.
4. På din smartphone eller surfplatta, sök efter och välj "MC-760" eller "MC-860".
 - ❗ Bluetooth® LED-indikatorn tänds när anslutningen har lyckats.
5. Styr musiken på din smartphone eller surfplatta.

Larm

1. Tryck på Meny och välj Alarm, eller tryck direkt på Knappen Alarm.
2. Välj Larm 1 eller Larm 2 och bekräfta med OK.
3. Ställ in parametrarna för larmet:
 - Aktivera: Av, Dagligen, En gång, Helger eller Veckodagar.
 - Tid: Justera timmar och minuter.
 - Läge: Välj Varningsignal, Internetradio, DAB, FM eller CD.
 - Förinställd: Välj senast lyssnade eller en sparad station.
 - Varaktighet: Välj 15-120 minuter.
 - Volym: Ställ in volymen för larmet.

- Tryck på Spara för att bekräfta.
- Se efter klocksymbolen för att bekräfta aktiveringen.

När larmet ringer, tryck på Power eller OK för att snooza i 5 minuter, eller tryck på Larm för att stoppa.

Inspelning (USB)

- Sätt i ett USB-minne (upp till 32 GB, FAT-formaterat).
 - Starta uppspelning från CD, DAB, FM eller annan källa.
 - Tryck på Inspelning-knappen för att starta inspelningen på USB-minnet.
 - Kontrollera att "REC" visas på displayen.
 - Tryck på Inspelning igen för att stoppa inspelningen.
- i** Inspelningen kan endast stoppas manuellt.
 - i** Spårnamn och information lagras inte.

Sömnfunktion

- Tryck på knappen Sleep.
- Välj en timetid med hjälp av Timer-knappen eller navigeringsknapparna.
- Vänta några sekunder tills inställningen har bekräftats.
- Kontrollera ikonen för halvmåne på displayen. Produkten stängs av automatiskt när timern är slut.

Att stänga av produkten

- i** Se alltid till att tonarmen är placerad på tonarmsstödet.
- Tryck på Kraftknappen för att stänga av skivtallriken.

Skivspelaren minns det senast inställda läget och de senast gjorda inställningarna.

Om Strömkabeln dras ut ur vägguttaget eller Skivspelaren kommer Inställningarna att återställas.

- i** Produkten växlar automatiskt till standby-läge efter 20 minuter utan att spela musik.

Systeminställningar

- Tryck på Meny-knappen.
- Välj Systeminställningar och tryck på OK.
- Välj bland följande alternativ:

Utjämnare

Välj en förinställning för equalizern: Manuell, Flat, Jazz, Rock, Movie, Classic, Pop, News, eller välj My EQ för att manuellt justera bas och diskant.

- i** Tryck på EQ-knappen för att när som helst ändra equalizer-läget.

Streaming av ljudkvalitet

Välj Låg, Normal eller Hög kvalitet.

Nätverk

Nätverksguide	Sök efter och visa tillgängliga nätverk.
PBC WLAN-inställning	Anslut till ditt trådlösa nätverk genom att trycka på WPS-knappen på din router och tryck sedan på OK-knappen.
Manuella inställningar	Sök efter och ange dina nätverksuppgifter manuellt.
Inställningar för vy	Display med information om nätverksanslutningen.
Nätverksprofil	Visa det aktuella anslutna nätverket.
Rensa nätverksinställningar	Koppla bort från nätverket.
Håll nätverket anslutet	Välj om nätverksinställningarna ska sparas eller glömmas bort när du stänger av. Genom att spara nätverket kan uppspelning av internetradio startas snabbare, men med högre standby-förbrukning.

Tid/Datum

Ställ in tid/datum	Ställ in tid och datum manuellt.
Automatisk uppdatering	Välj från vilken källa informationen om tid och datum ska hämtas.
Inställt format	Välj 12-timmars- eller 24-timmarsformat.
Inställningar tidszon	Välj tidszon baserat på var enheten befinner sig.
Sommartid	Aktivera eller inaktivera sommartid (+1 timme).

Språk

Välj önskat språk för menyn.

Factory reset

Välj Fabriksåterställning och bekräfta för att radera alla inställningar.

Inställningsguide

Starta guidad konfiguration.

Information

Visa programvaruversion.

Backlight

Justera bakgrundsbelysningens ljusstyrka under användning och standby.
Välj Timeout för att ställa in dimningsfördröjningen för displayen eller för att hålla dimningen avstängd.

Friskrivningsklausul

På grund av den ständiga utvecklingen av våra produkter vad gäller funktion och design förbehåller vi oss rätten att göra ändringar i produkten utan föregående meddelande. Alla logotyper, varumärken och produktnamn är varumärken eller registrerade varumärken som tillhör respektive innehavare och erkänns härmed som sådana.

Bortskaffning



Denna symbol anger att den aktuella elektriska produkten eller batteriet inte får kastas som vanligt hushållsavfall i Europa. För att säkerställa korrekt avfallshandling av produkten och batteriet ska du kassera dem i enlighet med gällande lokala lagar och krav för kassering av elektrisk utrustning eller batterier. På så sätt bidrar du till att bevara naturresurser och förbättra miljöskyddet vid behandling och bortskaffande av elektriskt avfall (direktivet om avfall som utgörs av eller innehåller elektrisk eller elektronisk utrustning).

Försäkran om överensstämmelse

Härmed försäkras Commax B.V. att denna typ av radioutrustning MC-760 / MC-860 överensstämmer med direktiv 2014/53/EU. Den fullständiga texten till EU-försäkran om överensstämmelse finns på följande webbadress: doc.nedis.com/sv-se/MC760BK
doc.nedis.com/sv-se/MC860WDSI

Service

För mer information och helpdesk-support, vänligen besök www.lenco.com
Commax B.V. Wiebachstraat 37, 6466 NG, Kerkrade, Nederländerna.

FI Pika-aloitusopas

HiFi-setti, jossa on Internet, DAB+, FM-radio, CD/MP3-soitin ja Levysoitin.

MC-760

MC-860



Jos haluat lisätietoja, skannaa etusivulla oleva QR-koodi nähdäksesi laajennetun käyttöoppaan.

Tietoa tästä asiakirjasta

Tämä käyttöopas sisältää kaikki tuotteen oikeaan, tehokkaaseen ja turvalliseen käyttöön liittyvät tiedot.

Huolehdi siitä, että olet lukenut ja ymmärtänyt tämän asiakirjan sisältämät ohjeet kokonaan ennen kuin asennat tuotteen tai käytät sitä. Säilytä pakkaus ja tämä asiakirja tulevaa tarvetta varten.

Käytetyt symbolit

VAROITUS!

Huomiosana ilmaisee mahdollisesti vaarallista tilannetta, joka voi johtaa kuolemaan tai vakavaan loukkaantumiseen, ellei sitä vältetä.

HUOMIO!

Huomiosana ilmaisee mahdollisesti vaarallista tilannetta, joka voi johtaa lievään tai kohtalaiseen loukkaantumiseen, ellei sitä vältetä.

HUOMAUTUS

Huomiosana ilmaisee käytäntöjä, jotka eivät liity fyysiseen vammaan.



Ilmaisee tärkeää tietoa, joka ei suoranaisesti liity turvallisuuteen.

Tuotteen kuvaus (kuva A)

- 1 Pölysuoja
- 2 Levylautanen
- 3 Levylautanen
- 4 LED-näyttö
- 5 Levylautasen kara
- 6 CD-asema
- 7 Infrapunavastaanotin
- 8 USB-tulo
- 9 AUX-kuulokelähtö
- 10 Äänenvarsi (ja lukko)
- 11 Vastapaino
- 12 Seurantavoiman valitsin
- 13 Kiinnitysvipu
- 14 Äänenvarsi (kasetin kanssa)
- 15 33/45 rpm nopeudenvälitsin
- 16 Kaiuttimet (2x)
- 17 Kaukosäädin
- 18 Negatiivinen kaiutinliitin
- 19 Positiivinen kaiutinliitin
- 20 Sähköjohto (EU)
- 21 Linjalähtö
- 22 AUX-tulo
- 23 Oikean kaiuttimen liittimet
- 24 Vasemman kaiuttimen liittimet
- 25 FM-radioantenni
- 26 Ottoteho

Mukana tulevat lisäosat

- Sähköjohto (EU)
- Kaiuttimet (2x)
- Linssin puhdistusliina
- Luistamisen estävä paino

Näyttö ja painikkeet

Pääyksikön painikkeet (kuva B)

- 27 Virta-/valikkopainike
- 28 Esiasetuksen valintapainike
- 29 Tallennuspainike

- 30 Stop-painike
- 31 Toisto/tauko-painike
- 32 CD:n poistopainike – painike
- 33 Edellinen-painike
- 34 Seuraava-painike
- 35 Lehdistö: OK / Skannaaja Selaa: Äänenvoimakkuuden/valikon navigointi

Kaukosäädin: Kaukosäädin-painikkeet (kuva C)

- 1 Päälle/pois-painike
- 2 Menu-painike
- 3 Esiasetuspainike
- 4 Edellinen-painike
- 5 Toisto/tauko-painike
- 6 EQ-asetusten painike
- 7 Navigointipainikkeet
- 8 Äänenvoimakkuuden vähennyspainike
- 9 Numeropainikkeet
- 10 Info-painike
- 11 Mykistyspainike
- 12 Välineiden irrotuspainike
- 13 Tallennuspainike
- 14 Stop-painike
- 15 Seuraava-painike
- 16 Alarm-painike
- 17 Vahvistuspainike
- 18 Äänenvoimakkuuden lisäyspainike
- 19 Uni-painike

Käyttötarkoitus

Tämä tuote on tarkoitettu täysin manuaaliksi levyssoittimeksi, jossa on Internet, DAB+-radio, FM-radio, CD-soitin, MP3-soitin, Bluetooth®-toiminto ja stereokaiuttimet.

Tämä tuote on tarkoitettu vain sisäkäyttöön.

Käytä tuotetta vain tässä käyttöoppaassa kuvatun mukaisesti.

Tätä tuotetta ei ole tarkoitettu kaupalliseen käyttöön.

Tätä laitetta ei ole tarkoitettu sellaisten henkilöiden (mukaan lukien lapset) käyttöön, joilla on heikentyneet fyysiset, sensoriset tai henkiset kyvyt tai joilla ei ole riittävästi kokemusta tai tietoa, ellei heidän turvallisuudestaan vastaava henkilö ole valvonut tai opastanut heitä laitteen käytössä.

Turvallisuusohjeet

Huolehdi siitä, että olet lukenut ja ymmärtänyt tämän asiakirjan sisältämät ohjeet kokonaan ennen kuin asennat tuotteen tai käytät sitä. Säilytä pakkaus ja tämä asiakirja tulevaa tarvetta varten.

VAROITUS!

Tukehtumisvaara:

- Älä anna lasten leikkiä pakkausmateriaalilla. Pakkausmateriaalit voivat johtaa

tukehtumiseen. Pidä pakkausmateriaali aina lasten ulottumattomissa.

- Jos paristolokero ei sulkeudu kunnolla, lopeta tuotteen käyttö ja pidä se poissa lasten ulottuvilta.

Sähkövaara:

- Älä altista tuotetta vedelle, sateelle, korkealle ilmankosteudelle tai muulle kosteudelle.
- Älä käytä tuotetta kosteissa tiloissa, kuten kylpyhuoneessa tai keittiössä.
- Älä koskaan työnnä mitään esineitä tuotteen tuuletusaukkoon. Tuote sisältää sähkökomponentteja.
- Käytä vain mukana toimitettua virtajohtoa.
- Kytke sähkökabelin päät vain pistorasiaan, joka on helposti saatavilla.
- Pidä tuote kaukana lemmikkieläimistä ja muista eläimistä. Eläimet voivat purra virtajohtoon läpi ja saada sähköiskun.
- Älä avaa tuotetta; sen sisällä ei ole osia, joita käyttäjä voisi huoltaa.
- Tätä tuotetta saa huoltaa vain pätevä teknikko.

Tulipalovaara:

- Älä käytä tuotetta, jos jokin sen osa on vaurioitunut tai viallinen. Vaihda vahingoittunut tai viallinen tuote aina välittömästi.
- Irrota tuote virtalähteestä ja muista laitteista, jos ongelmia ilmenee.
- Älä peitä tuuletusaukkoja. Jätä aina vähintään 5 cm tilaa tuotteen ympärille.
- Älä aseta tuotetta muiden sähkölaitteiden päälle.
- Älä koskaan käytä tuotetta vaurioituneen sähkökabelin kanssa.

⚠ HUOMIO!

Kuulon heikkenemisen riski:

- Pitkäaikainen altistuminen suurille äänenvoimakkuuksille voi aiheuttaa kuulovaurioita.

Silmävaurion vaara:

- Luokan I lasertuote. Älä katso suoraan infrapunavaloon, jotta vältät näkösi vahingoittumisen.

HUOMAUTUS

Tuotteen vaurioitumisvaara:

- Pidä tuote kaukana lämmönlähteistä, kuten lämpöpattereista, lämmittimistä, uuneista ja avotulesta.
- Pidä tuote kaukana voimakkaista magneettisista esineistä.
- Pidä virtajohto ja tuote aina poissa paikoista, joissa kuljetaan paljon.
- Käytä vain eritelmäkilvessä määriteltyä virtalähdettä. Jos et ole varma, minkä tyyppistä virtalähdettä kotonasi käytetään, ota yhteys jälleenmyyjään tai paikalliseen sähköyhtiöön.

- Älä irrota tuotetta pistorasiasta johdosta vetämällä. Tartu aina pistokkeeseen ja vedä.
- Vältä sähköstaattista purkausta tuotetta käsitellessäsi. Sähköstaattinen purkaus voi häiritä tuotteen normaalia toimintaa.
- Käytä tuotetta vain kohtalaisessa ilmastossa. Vältä erittäin kylmiä tai kuumia ympäristöjä. Suositeltava käyttölämpötila on 0 °C:n ja 35 °C:n välillä.
- Käytä vain valmistajan toimittamia lisävarusteita.
- Irrota tuote sähköpistorasiasta ukkosmyrskyjen aikana ja jos tuotetta ei aiota käyttää pitkään aikaan.
- Käytä tuotetta vain tässä asiakirjassa kuvatun mukaisesti.
- Älä koske äänivarren linssiin.
- Varo pudottamasta ja tönnäisemästä tuotetta.
- Puhdista tuote ulkopuolelta pehmeällä, kostealla liinalla kuukausittain. Vältä hankaavia aineita, jotka voivat vahingoittaa pintaa.

Tarkista pakkauksen sisältö

Tarkista, että kaikki osat ovat tallella ja että niissä ei ole näkyvissä vaurioita. Jos osia puuttuu tai ne ovat vaurioituneet, ota yhteyttä Lenco B.V.:n huoltopalveluun verkkosivuston kautta: www.lenco.com.

Levysoittimen lautaslevyn ja maton asentaminen (kuva D)

1. Poista suojapakkaus.
 2. Aseta tuote tasaiselle, vakaalle ja matalaresonanssille alustalle pistorasian lähelle.
 3. Poista kaikki kuljetuslukot ja tarrat tuotteesta.
 4. Aseta levylautanen levysoittimen keskellä olevalle karalle.
 5. Aseta levylautanen maton päälle.
- i** Kun irrotat lautasta, nosta ensin matto ja sitten lautanen varovasti suoraan ylös. Näin vältät vahingoittumisen kuljetuksen tai siirron aikana.

Vastapainon kiinnittäminen ja säätäminen (kuva E & F)

1. Pidä vastapainoa niin, että numerorengas osoittaa sinuun päin, ja liu'uta se äänivarren päähän.
2. Aseta seurantavoiman valitsin asentoon 0.
3. Irrota äänivarren lukitus vetämällä varren lukitus ylöspäin ja pois tieltä.
4. Työnnä cue-vipua taaksepäin nostaksesi äänivarren.
5. Siirrä varovasti äänijalkaa äänijalustan ja levylautanen väliin.
6. Työnnä cue-vipua eteenpäin laskeaksesi Äänenvarta.

Äänenvarsi on epätasapainossa.

7. Säädä vastapainoa, kunnes äänivarsi on vaakasuorassa.
- i** Työnnä varovasti äänivarsi ylös/alas testatakseesi kohdistuksen. Äänenvarsi pitäisi palata automaattisesti tasaiseen vaakasuoraan asentoon ylös/alas työntämisen jälkeen.
8. Siirrä äänivarsi lepoasentoon.
9. Pidä vastapainoa vakaana ja käännä seurantavoiman valitsinta, kunnes "0" on linjassa Äänenvarren merkin kanssa.
10. Pidä vastapainoa ja seurantavoiman valitsinta yhdessä ja käännä niitä vastapäivään, kunnes suositeltu seurantavoima (3 grammaa) on asetettu.

Luistonestovoiman säätäminen (kuva G) HUOMAUTUS

Tuotteen vaurioitumisvaara:

- Älä säädä äänenvartta tai vastapainoa, kun vaihdat luistonestoa. Näin estät stylusneulan vaurioitumisen.

Kun tallenna soi, pieni voima vetää äänivarren kohti tallennan keskikohtaa. Tätä kutsutaan luistamiseksi. Voit säätää tätä voimaa luistamisen estävällä painolla.

1. Pujota luistamisen estävän painon vajerin silmukka luistamisen eston säätövarren päälle.
2. Aseta silmukka uraan 3 asettaaksesi oikean luistonestovoiman tehtaalla asennetulle patruunalle.
3. Kiristä silmukka vetämällä vajeria ja kiinnitä vajeri uraan.
4. Syötä luistamisen estävän painon lanka lankatuen läpi. Painon pitäisi roikkua vapaasti tuesta.

Pölysuojan asentaminen (kuva H)

1. Aseta pölysuojan saranat levylautanen takapaneelissa oleviin sarana-aukkoihin.
2. Pidä pölysuojuksesta kiinni ja aseta se saranoihin.

Mukana toimitettujen kaiuttimien liittäminen

1. Kytke mukana toimitetut kaiutinjohdot kaiuttimiin:
 - a. Pidä Kaiuttimen vasemman ja/tai oikean kaiuttimen liittintä painettuna ja työnnä paljaana oleva metallilanka kaiutinliittimeen.
 - b. Vapauta vasemman ja/tai oikean kaiuttimen liitin kaiutinjohdon kiinnittämiseksi.
- i** Varmista, että positiivinen (punainen) liitetään positiiviseen (punaiseen) ja negatiivinen (musta) negatiiviseen (mustaan).

2. Kytke kaiutinjohtojen toinen pää levysoittimeen samalla tavalla:
 - a. Paina ja pidä kiinni levysoittimen vasemman ja/tai oikean kaiuttimen liitin ja työnä paljaana oleva metallilanka kaiuttimen liittimeen.
 - b. Vapauta vasemman ja/tai oikean kaiuttimen liitin kaiutinjohtojen kiinnittämiseksi.
- ❗ Varmista, että kytket yhden johdinsarjan vasemman kaiuttimen liittimiin ja toisen johdinsarjan oikean kaiuttimen liittimiin.
3. Aseta kaiuttimet vasemmalle ja oikealle puolelle kytkettyjen johtojen mukaisesti.

Tuotteen virransyöttö

1. Kytke virtaliitin tuotteen virtatuloon.
2. Kytke verkkolaitteen toinen pää pistorasiaan.

Alkuasetukset

1. Kytke tuote päälle painamalla virta/valikko-painiketta.
2. Seuraa ohjatun asennusohjelman ohjeita näytössä, kun kytket tuotteen päälle ensimmäistä kertaa, asettaaksesi kielen kellonajan, päivämäärän ja muodostaaksesi yhteyden langattomaan verkkoon.

Toista-moodin valitseminen

1. Paina Valikko-painiketta toiston aikana.
2. Valitse "Päävalikko" ja paina OK.
3. Valitse haluamasi toista-tila.

Phono in (vinyylilevy) (kuva I & J)

1. Kytke levylautanen päälle painamalla virtapainiketta.
2. Paina Valikko-painiketta.
3. Valitse 'Päävalikko' ja paina OK.
4. Valitse 'PHONO IN' ja paina OK.
5. Avaa pölysuojus.
6. Aseta nopeussäädin vinyylilevyn nopeudelle (33 1/3 tai 45 RPM).
7. Aseta vinyylilevy varovasti levysoittimen lautaselle.
8. Irrota neulan suojus varovasti.
9. Vedä korvakkeen lukitus pois tieltä irrottaaksesi korvakkeen lukituksen.
10. Työnä cue-vipua taaksepäin nostaaksesi äänivarren.
11. Siirrä äänenvarsi varovasti vinyylilevyn päälle.
12. Työnä vipua eteenpäin laskeaksesi äänivartta ja aloittaaksesi vinyylilevyn soittamisen.
13. Säädä äänenvoimakkuutta äänenvoimakkuuden säätimellä.
- ❗ Levysoitin pysähtyy automaattisesti levyn lopussa.

Vinyylilevyn soittamisen lopetus

1. Lopeta vinyylilevyn soitto painamalla stop-painiketta.
2. Työnä cue-vipua taaksepäin nostaaksesi äänivarren.
3. Siirrä äänivarsi lepoasentoon.
4. Työnä vipua eteenpäin, jotta äänivarsi pysyy paikoillaan.
5. Lukitse äänivarsi paikalleen äänivarren lukituksella.
6. Sammuta levylautanen painamalla virtapainiketta.
- ❗ Aseta kynän suojus varovasti takaisin kynään, kun et käytä tuotetta pidempään.

Levysoittimen nopeuden säätäminen

Levysoittimen nopeuden asettaminen manuaalisesti:

1. Paina start/stop/set-painiketta ja pidä sitä painettuna 3 sekunnin ajan siirtyäksesi nopeuksien säätötilaan.

LED-näytön nopeus alkaa vilkkua.

2. Käytä RPM-säädintä levysoitin-nopeuden pienentämiseen tai suurentamiseen 0,1 kierroksen askelin.

❗ Levysoitin tarvitsee 3 - 5 kierrosta tallentaakseen asetetun nopeuden.

3. Vahvista asetettu levysoittimen pyörimisnopeus painamalla start/stop/set-painiketta.

LED-näytön nopeus lakkaa vilkkumasta ja näyttää asetetun arvon.

Tuote palauttaa asetetun nopeuden automaattisesti virran katkaisun ja käynnistyksen jälkeen (3-5 kierroksen kuluessa).

Internet-radio ja podcastit

1. Paina Valikko-painiketta.
2. Valitse "Internet-radio" tai "Podcastit" ja paina OK.
3. Valitse seuraavista vaihtoehtoista: "Viimeksi kuunneltu, Asema/Podcast-luettelo, Haku, Sijainti, Suosittu tai Löydä".
4. Valitse asema tai podcast ja käynnistä toista painamalla OK.

Internet-radioasemien lisääminen suosikkeihin

1. Valitse asema tai podcast ja aloita toista.
 2. Pidä Preset-painiketta painettuna noin 3 sekunnin ajan. Näyttöön ilmestyy "Preset Save".
 3. Valitse muistipaikka ja paina OK.
- Käytettävissä on jopa 40 muistipaikkaa. Internet-radio ja podcastit jakavat muistipaikat. Olemassa olevat esiasetukset voidaan korvata.

Suosikki Internet-radioasemien toistaminen

1. Paina Preset.

2. Valitse esiasetettu asema.
3. Paina OK.

DAB-radio

1. Paina Valikko-painiketta.
2. Valitse "DAB" ja paina OK.
- 1 Kun DAB-tila valitaan ensimmäistä kertaa, tuote alkaa välittömästi etsiä käytettävissä olevia DAB-asemia. Asemat tallennetaan automaattisesti, ja asemaluettelo tulee näyttöön, kun haku on päättynyt.
3. Valitse asema luettelosta.
4. Aloita toista painamalla OK.

Vaihda asemaa painamalla edellistä tai seuraavaa painiketta.

Valitse asema asemaluettelosta painamalla ylös- tai alas-painiketta.

DAB-radioasemien lisääminen suosikkeihin

1. Valitse asema ja aloita toista.
2. Pidä esiasetuspainiketta painettuna 3 sekunnin ajan. Näyttöön ilmestyy "Preset Save".
3. Valitse muistipaikka ja paina OK.

Käytettävissä on jopa 40 muistipaikkaa. Jo käytetyt muistipaikat on merkitty radiotaajuudella, ja ne voidaan korvata.

Suosikki DAB-radioasemien toistaminen

1. Paina Preset.
2. Valitse esiasetettu asema.
3. Paina OK.

DAB-radion valikko

Paina valikkopainiketta päästäksesi DAB-radion valikkoon.

DAB-radiovalikossa voit valita seuraavat vaihtoehdot:

Asemaluettelo	Näytä luettelo kaikista käytettävissä olevista DAB-asemistä
Scan	Etsi käytettävissä olevia DAB-asemia
Manual tune	Etsi DAB-asemaa tietyllä taajuudella.
Karsia epäkelpo	Poista inaktiiviset kanavat
DRC	Aseta DRC-asetukseksi High, Low tai Off.
Järjestelmäasetukset	Siirry järjestelmäasetuksiin
Päävalikko	Palaa päävalikkoon

FM-radio

1. Paina Valikko-painiketta.
2. Valitse "FM" ja paina OK.
- 1 Kun FM-tila valitaan ensimmäistä kertaa, sinun on etsittävä käytettävissä olevat radioasemat.
3. Paina Valikko-painiketta.
4. Valitse "FM Auto Scan" ja paina OK.

5. Valitse "Kyllä" ja paina OK aloittaaksesi FM-asemien etsimisen.

Kaikki asemat tallentuvat automaattisesti, ja ensimmäisenä löydetyn aseman luettelo alkaa soida, kun haku on päättynyt.

Vaihda asemaa painamalla edellistä tai seuraavaa painiketta.

Valitse asema asemaluettelosta painamalla ylös- tai alas-painiketta.

FM-radioasemien lisääminen suosikkeihin

1. Etsi FM-radioasema.
 - Paina >-painiketta lisätäksesi taajuutta + 0,05 MHz.
 - Paina >-painiketta lisätäksesi taajuutta + 0,05 MHz.
 - Etsi seuraava/edellinen käytettävissä oleva asema painamalla < tai >-painiketta ja pitämällä sitä painettuna.
 - Lopeta haku painamalla OK-painiketta.
2. Pidä esiasetuspainiketta painettuna 3 sekunnin ajan. Näyttöön ilmestyy "Preset Save".
3. Valitse muistipaikka ja paina OK.

Käytettävissä on enintään 20 muistipaikkaa. Jo käytetyt muistipaikat on merkitty radiotaajuudella, ja ne voidaan korvata.

Suosikki FM-radioasemien toistaminen

1. Paina Preset.
2. Valitse esiasetettu asema.
3. Paina OK.

FM-radion valikko

Paina valikkopainiketta päästäksesi FM-radio-valikkoon.

FM-radio-valikossa voit valita seuraavat vaihtoehdot:

Scan setting (Hakuasetukset)	Ota käyttöön vain FM-asemien skannaus, joilla on vahva vastaanotto.
Audio setting (Ääniasetus)	Ota käyttöön heikkoa vastaanottoa tai monoäänen kuuntelua varten.
Automaattinen esiasetus	Etsi FM-asemia.
Järjestelmäasetukset	Siirry järjestelmäasetuksiin
Päävalikko	Palaa päävalikkoon

Spotify

1. Liitä puhelin, tabletti tai tietokone samaan verkkoon.
2. Avaa Spotify-sovellus ja valitse laitteesi Spotify Connectista.
- 1 Lisätietoja saat osoitteesta spotify.com/connect.

- 1 Spotify-ohjelmistoon sovelletaan kolmansien osapuolten lisenssejä, jotka löytyvät täältä: <https://www.spotify.com/connect/third-partylicences>

CD-soitin

1. Paina Eject-painiketta.
2. Aseta CD-levy etiketti ylöspäin
3. Sulje lokero.

Toista alkaa automaattisesti.

Jonon luominen

1. Paina Stop.
2. Paina Preset.
3. Valitse raita ja vahvista painamalla Preset.
4. Toista enintään 20 raidan ajan.
5. Aloita Toista painamalla Play/Pause.

- 1 Tyhjennä jono painamalla Stop kahdesti.

AUX-tulo

Liitetyillä kaiuttimilla voidaan toistaa ääntä ulkoisesta äänilähteestä:

1. Kytke 3,5 mm:n äänikaapeli (ei sisälly toimitukseen) levysoittimen Line-tuloon.
2. Kytke kaapelin toinen pää ulkoiseen äänilähteeseen.
3. Paina tilapainiketta.

Säädä äänenvoimakkuutta äänenvoimakkuuden säätöpyörällä ja käytä ulkoista äänilähdettä kaikkiin muihin säätöihin.

Bluetooth®

Tuote voi suoratoistaa musiikkia langattomasti Bluetooth®-yhteydellä varustetusta laitteesta.

1. Kytke levylautanen päälle painamalla virtapainiketta.
2. Aktivoi Bluetooth®-pariliitostila älypuhelimessa tai tabletissa.

Varmista, että älypuhelin tai tabletti on enintään metrin päässä levysoittimesta.

Varmista, etteivät muut laitteet ole pariliitostilassa.

3. Paina Bluetooth®-tilapainiketta.
- 1 Bluetooth®-tilan LED vilkkuu.
4. Etsi ja valitse älypuhelimella tai tabletilla "MC-760" tai "MC-860".
- 1 Bluetooth® LED-merkkivalo syttyy, kun yhteys on onnistunut.
5. Ohjaa musiikkia älypuhelimella tai tabletilla.

Hälytys

1. Paina Valikko-painiketta ja valitse Alarm (Hälytys) tai paina suoraan Alarm-painiketta.
2. Valitse Hälytys 1 tai Hälytys 2 ja vahvista OK.
3. Aseta hälytysparametrit:
 - Ota käyttöön: Pois päältä, Päivittäin, Kerran, Viikonloppuisin tai Arkisin.
 - Aika: Säädä tunnit ja minuutit.

Lenco | Quick start guide

- Tila: Valitse Merkkiääni, Internet-radio, DAB, FM tai CD.
- Esiasetus: Valitse viimeksi kuunneltu tai tallennettu asema.
- Kesto: Valitse 15-120 minuuttia.
- Tilavuus: Asettaa hälytysäänen äänenvoimakkuuden.
- 4. Vahvista painamalla Tallenna.
- 5. Tarkista, näkykö kellokuvake aktivoinnin vahvistamiseksi.

Kun hälytys soi, paina Virta tai OK torkkuaksesi 5 minuuttia tai lopeta painamalla Hälytys.

Tallenna (USB)

1. Aseta USB-tikku (enintään 32 Gt, FAT-muotoinen).
 2. Aloita toisto CD-, DAB-, FM- tai muusta lähteestä.
 3. Aloita tallennus USB-muistikulle painamalla Tallenna-painiketta.
 4. Tarkista, että näytössä näkyy "REC".
 5. Lopeta tallennus painamalla Tallenna uudelleen.
- 1 Tallenna voidaan pysäyttää vain manuaalisesti.
- 1 Kappaleiden nimiä ja tietoja ei tallenneta.

Nukkumistoiminto

1. Paina Sleep-painiketta.
 2. Valitse ajastimen kesto Sleep-painikkeella tai navigointinäppäimillä.
 3. Odota muutama sekunti, kunnes asetukset vahvistetaan.
 4. Tarkista näytön kuunsirppi-kuvake.
- Tuote kytkeytyy automaattisesti pois päältä, kun ajastin päättyy.

Tuotteen sammuttaminen

- 1 Varmista aina, että Äänenvarsi on asetettu Äänenvarsiin.

1. Sammuta levylautanen painamalla virtapainiketta.

Levysoitin muistaa viimeksi asetetun tilan ja asetukset.

Jos sähköjohto irrotetaan pistorasiasta tai levysoittimesta, asetukset nollautuvat.

- 1 Tuote siirtyy automaattisesti valmiustilaan 20 minuutin kuluttua ilman musiikin toistoa.

Järjestelmäasetukset

1. Paina Valikko-painiketta.
2. Valitse Järjestelmäasetukset ja paina OK.
3. Valitse seuraavista vaihtoehdoista:

Equaliser

Valitse taajuuskorjaimen esiasetus: Tai valitse My EQ, jotta säädät bassoa ja diskantteja manuaalisesti.

- i** Paina EQ-painiketta vaihtaaksesi ekvalisaattoritilaa milloin tahansa.

Suoratoistoäänien laatu

Valitse Matala, Normaali tai Korkea laatu.

Verkko

Ohjattu verkko	Etsi ja näytä käytettävissä olevat verkot.
PBC WLAN-asetukset	Muodosta yhteys langattomaan verkkoon painamalla reitittimen WPS-painiketta ja paina sitten OK-painiketta.
Manuaalinen asetus	Etsi ja syötä verkkotietosi manuaalisesti.
Näytä asetus	Näyttö tietoja verkkoyhteydestä.
Verkkoprofiili	Näytä nykyinen liitetty verkko.
Tyhjennä verkkoasetukset	Katkaise yhteys verkkoon.
Pidä verkko kytkettyä	Valitse, tallennetaanko verkkoasetukset vai unohdetaanko ne sammutettaessa. Verkon säästäminen mahdollistaa internetradion toiston nopeamman käynnistymisen, mutta valmiustilan kulutus on suurempi.

Aika/päivä

Aseta aika/päivämäärä	Aseta aika ja päivämäärä manuaalisesti.
Automaattinen päivitys	Valitse, mistä lähteestä aika- ja päivämäärätiedot ladataan.
Aseta muoto	Valitse 12-tunnin tai 24-tunnin muoto.
Aseta aikavyöhyke	Valitse aikavyöhyke laitteen sijainnin perusteella.
Kesäaika	Ota kesäaika käyttöön tai poista se käytöstä (+1 tunti).

Kieli

Valitse haluamasi valikko kieli.

Factory reset

Valitse Tehdasasetusten palautus ja vahvista poistaaksesi kaikki asetukset.

Ohjattu asennus

Aloita ohjattu konfigurointi.

Tiedot

Näytä ohjelmistoversio.

Backlight

Säädä taustavalon kirkkautta käytön ja valmiustilan aikana.

Valitse Timeout (Aikakatkaaisu) asettaaksesi näytön himmennuksen viiveen tai pitääksesi himmennuksen pois päältä.

Vastuuvapauslauseke

Koska tuotteitamme kehitetään jatkuvasti toiminnallisesti ja muotoilullisesti, pidätämme oikeuden tehdä tuotteeseen muutoksia ilman ennakoilmoitusta. Kaikki logot, tuotemerkit ja tuotenimet ovat haltijoidensa tavaramerkkejä tai rekisteröityjä tavaramerkkejä, ja ne tunnustetaan täten sellaisiksi.

Jätehuolto



Tämä symboli osoittaa, että kyseistä sähkötuotetta tai akkua ei saa hävittää yleisenä kotitalousjätteenä Euroopassa. Varmistaaksesi tuotteen ja akun asianmukaisen jätteenkäsittelyn, hävitä ne sähkölaitteiden tai akkujen hävittämistä koskevien paikallisten lakien ja vaatimusten mukaisesti. Näin autat säästämään luonnonvaroja ja parantamaan ympäristönsuojelunormeja sähköjätteen käsittelyssä ja hävittämisessä (sähkö- ja elektroniikkalaiteromudirektiivi).

Vaatimustenmukaisuusvakuutus

Commax B.V. vakuuttaa, että radiolaitetyyppi MC-760 / MC-860 on direktiivin 2014/53/EU mukainen. EU-vaatimustenmukaisuusvakuutuksen täysimittainen teksti on saatavilla seuraavassa internetosoitteessa:

doc.nedis.com/fi-fi/MC760BK

doc.nedis.com/fi-fi/MC860WDSI

Palvelu

Lisätietoja ja helpdesk-tukea saat osoitteesta www.lenco.com.

Commax B.V. Wiebachstraat 37, 6466 NG, Kerkrade, Alankomaat.

Hurtigguide

HiFi-sett med Internett, DAB+, FM-radio, CD/MP3-spiller og Platespiller

MC-760

MC-860



Hvis du vil ha mer informasjon, kan du skanne QR-koden på forsiden for å se den utvidede bruksanvisningen.

Om dette dokumentet

Dette dokumentet er brukermanualen og inneholder all nødvendig informasjon for korrekt, effektiv og trygg bruk av produktet.

Sørg for at du har lest og forstått instruksjonene i dette dokumentet før du installerer eller bruker produktet. Ta vare på emballasjen og dette dokumentet for fremtidig referanse.

Brukt symboler

⚠ ADVARSEL!

Signalord brukt for å indikere en potensielt farlig situasjon som, hvis den ikke unngås, kan føre til død eller alvorlig skade.

⚠ FORSIKTIG!

Signalord brukt for å indikere en potensielt farlig situasjon som, hvis den ikke unngås, kan føre til mindre eller moderat skade.

LES DETTE

Signalord brukt for å ta opp metoder som ikke er relaterte til fysisk skade.

1

Indikerer viktig informasjon som ikke er direkte relatert til sikkerhet.

Produktbeskrivelse (bilde A)

- 1 Støvdeksel
- 2 Platespillertallerken
- 3 Matte til tallerken
- 4 LED-display
- 5 Platespillerens spindel
- 6 CD-stasjon
- 7 Infrarød mottaker
- 8 USB-inngang
- 9 AUX-utgang for Hodetelefoner
- 10 Tonearmstøtte (og lås)
- 11 Motvekt
- 12 Skive for sporingkraft
- 13 Køspak
- 14 Tonearm (med Patron)
- 15 33/45 rpm hastighetsvelger
- 16 Høyttalere (2x)
- 17 Fjernkontroll
- 18 Negativ kontakt for høyttalere
- 19 Positiv kontakt for høyttalere
- 20 Strømkabel (EU)
- 21 Linjeutgang
- 22 AUX-inngang
- 23 Kontaktene for høyre høyttaler
- 24 Kontaktene for venstre høyttaler
- 25 FM-radioantenne
- 26 Strøminngang

Ytterligere deler som følger med

- Strømkabel (EU)
- Kabler for Høyttalere (2x)
- Objektivklut
- Anti-skøytevekt

Skjerm og knapper

Knapper på hovedenheten (bilde B)

- 27 På/av-knapp/meny-knapp
- 28 Forhåndsinnstilling-knapp
- 29 Innspillingsknapp

Lenco | Quick start guide

- 30 Stopp-knapp
- 31 Spill av-/pause-knapp
- 32 CD-utløserknapp
- 33 Førrige-knapp
- 34 Neste-knapp
- 35 Trykk på : OK / Skann Rull: Volum/meny (Meny)

Knapper på fjernkontrollen (bilde C)

- 1 På/Av-knapp
- 2 Menu-knapp
- 3 Preset-knapp
- 4 Førrige-knapp
- 5 Spill av-/pause-knapp
- 6 Knappen for EQ-innstillinger
- 7 Navigasjon-knapper
- 8 Volum ned-knapp
- 9 Numeriske knapper
- 10 Info-knapp
- 11 Demp-knapp
- 12 Utløserknapp
- 13 Innspillingsknapp
- 14 Stopp-knapp
- 15 Neste-knapp
- 16 Alarmknapp
- 17 Bekreft-knapp
- 18 Volum opp-knapp
- 19 Dvale-knapp

Tiltenkt bruk

Dette produktet er ment som en helt manuell Platespiller med Internett, DAB+radio, FM-radio, CD-spiller, MP3-spiller, Bluetooth®-høyttalere og stereohøyttalere.

Dette produktet er kun tiltenkt innendørs bruk. Produktet skal kun brukes som beskrevet i denne bruksanvisningen.

Dette produktet er ikke tiltenkt kommersiell bruk. Denne enheten er ikke beregnet for bruk av personer (inkludert barn) med reduserte fysiske, sensoriske eller mentale evner, eller manglende erfaring og kunnskap, med mindre de har fått tilsyn eller instruksjoner om bruk av enheten av en person som er ansvarlig for deres sikkerhet, om bruk av enheten.

Sikkerhetsinstruksjoner

Sorg for at du har lest og forstått instruksjonene i dette dokumentet før du installerer eller bruker produktet. Ta vare på emballasjen og dette dokumentet for fremtidig referanse.

⚠ ADVARSEL!

Kvelningsfare:

- Ikke la barn leke med emballasjematerialet. Emballasjemateriale kan føre til kvelning og kvelning. Oppbevar alltid emballasjematerialet utilgjengelig for barn.

- Hvis batterirommet ikke lukkes ordentlig, må du slutte å bruke produktet og holde det borte fra barn.

Elektrisk fare:

- Ikke utsett produktet for vann, regn, fuktighet eller høy luftfuktighet.
- Ikke bruk produktet i fuktige omgivelser, for eksempel på badet eller kjøkkenet.
- Stikk aldri gjenstander inn i ventilasjonsåpningen på produktet. Produktet inneholder elektriske komponenter.
- Bruk kun strømkabelen som fulgte med.
- Strømkabelen må kun plugges inn i en stikkontakt som er lett tilgjengelig.
- Hold produktet borte fra kjæledyr og andre dyr. Dyr kan bite gjennom strømkabelen og få elektrisk støt.
- Produktet må ikke åpnes, det har ingen deler inni som kan repareres.
- Dette produktet må kun vedlikeholdes av en kvalifisert tekniker.

Brannfare:

- Ikke bruk produktet hvis det er skadet eller defekt. Bytt alltid ut et skadet eller defekt produkt med det samme.
- Koble produktet fra strømkilden og annet utstyr hvis det oppstår problemer.
- Ikke dekk til ventilasjonsåpningene. La det alltid være minst 5 cm plass rundt produktet.
- Ikke plasser produktet oppå annet elektrisk utstyr.
- Bruk aldri produktet med en skadet Strømkabel.

FORSIKTIG!

Risiko for hørselstap:

- Eksponering av for høye lyder over en lengre periode kan føre til hørselstap.

Risiko for øyeskader:

- Laserprodukt i klasse I. Ikke se direkte inn i det infrarøde lyset for å unngå skade på synet.

LES DETTE

Risiko for skade på produktet:

- Hold produktet borte fra varmekilder, som radiatorer, varmeovner, ovner og åpen ild.
- Hold produktet unna sterke magnetiske gjenstander.
- Hold alltid strømkabelen og produktet unna steder der personer vanligvis går.
- Bruk bare en strømkilde som er spesifisert på spesifikasjonsetiketten. Hvis du ikke er sikker på hvilken type strømkilde som brukes i hjemmet ditt, må du kontakte forhandleren eller det lokale kraftselskapet.
- Ikke koble fra produktet ved å trekke i kabelen. Hold alltid i kontakten når du trekker.
- Unngå elektrostatisk utladning ved håndtering

av produktet. Elektrostatisk utladning kan forstyrre produktets normale funksjon.

- Bruk produktet kun i moderat klima. Unngå ekstremt varme eller varme omgivelser. Anbefalt driftstemperatur er mellom 0 °C og 35 °C.
- Bruk kun tilbehør som leveres av produsenten.
- Koble produktet fra strømuttaket under tordenvær eller før lengre perioder uten bruk.
- Produktet skal kun brukes som beskrevet i dette dokumentet.
- Ikke ta på objektivet på tonearmen.
- Ikke mist produktet, og forhindre at det slås borti andre gjenstander.
- Rengjør utsiden av produktet månedlig med en myk, fuktig klut. Unngå skuremidler som kan skade overflaten.

Sjekk innholdet i pakken

Kontroller at alle delene er til stede, og at det ikke er synlige skader på delene. Hvis deler mangler eller er skadet, ta kontakt med Lenco B.V. servicedesk via nettsiden: www.lenco.com.

Montering av Platespillertallerken og matte til tallerken (bilde D)

1. Fjern den beskyttende emballasjen.
 2. Plasser produktet på et flatt, stabilt underlag med lav resonans, i nærheten av et strømuttak.
 3. Fjern alle transportlåser og klistremærker fra produktet.
 4. Plasser tallerkenen på spindelen i midten av talleraksspinnen.
 5. Legg matten til tallerkenen på toppen av tallerkenen.
- i** Når du skal ta av tallerkenen, løfter du først matten og deretter løfter du tallerkenen forsiktig rett opp. Dette forhindrer skade under frakt eller flytting.

Montering og justering av motvekten (bilde E & F)

1. Hold motvekten med nummerringen vendt mot deg, og skyv den på enden av tonearmen.
 2. Still skiven for sporingskraft på 0.
 3. Trekk tonearmlåsen opp og ut av veien for å låse opp tonearmen.
 4. Skyv køspaken bakover for å løfte tonearmen.
 5. Flytt tonearmen forsiktig mellom tonearmstøtten og Platespillertallerkenen.
 6. Skyv køspaken forover for å senke tonearmen. Tonearmen vil være ute av balanse.
 7. Juster motvekten til tonearmen er vannrett.
- i** Skyv tonearmen forsiktig opp/ned for å teste innrettingen. Tonearmen skal automatisk gå tilbake til en stabil horisontal posisjon etter å ha blitt skjovet opp/ned.
8. Flytt tonearmen over til hvileposisjon.

- Hold motvekten stødig og roter skiven for sporingkraft til "0" er på linje med merket på tonearmen.
- Hold både motvekten og skiven for sporingkraft sammen, og dreii dem mot klokken til den anbefalte sporingkraften (3 gram) er innstilt.

Justering av anti-skating-kraften (bilde G)

LES DETTE

Risiko for skade på produktet:

- Ikke juster Tonearm eller Motvekt mens du skifter anti-skating. Dette forhindrer skade på nålen.

Når en plate spilles av, trekker en liten kraft tonearmen mot midten av platen. Dette kalles skating. Du kan justere denne kraften med Anti-skøytevekten.

- Før løkken på wiren til anti-skøytevekten over justeringsstumpen for anti-skøytevekt.
- Plasser sløyfen i spor 3 for å stille inn riktig antiskøytekraft for den fabrikkmonterte patronen.
- Trekk i wiren for å stramme løkken og feste wiren i sporet.
- Før tråden til Anti-skøytevekten gjennom trådstøtten. Vekten skal henge fritt fra støtten.

Montering av Støvdexelet (bilde H)

- Sett støvdekslets hengsler inn i hengselåpningene på bakpanelet på tallerkenen.
- Hold i støvdekselet og sett det inn i hengslene.

Koble til de medfølgende Høytalterne

- Koble de medfølgende høytalerkablene til Høytalterne:
 - Trykk og hold den venstre og/eller høyre høytalerkontakten til en høytaler inne, og sett den synlige metalltråden inn i høytalerkontakten.
 - Løse kontakten for venstre og/eller høyre høytaler for å feste høytalerkabelen.
- Sørg for å koble positiv (rød) til positiv (rød) og negativ (svart) til negativ (svart).
- Koble den andre enden av høytalerledningene til platespilleren på samme måte:
 - Trykk og hold inn kontakten for venstre og/eller høyre høytaler på platespilleren, og sett den synlige metalltråden inn i høytalerkontakten.
 - Løse kontakten for venstre og/eller høyre høytaler for å feste høytalerkabelen.
- Pass på at du kobler ett sett med ledninger til kontaktene for venstre høytaler og ett sett med ledninger til kontaktene for høyre høytaler.

- Plasser Høytalterne på venstre og høyre side i henhold til de tilkoblede ledningene.

Drift av produktet

- Koble strømkontakten til strømningangen på produktet.
- Koble den andre enden av strømadapteren til et strømuttak.

Første oppsett

- Trykk på På/av-knappen/menyknappen for å slå på produktet.
- Følg oppsettveiseren på skjermen første gang du slår på produktet, for å stille inn språk, klokkeslett og dato, og for å opprette en tilkobling til det trådløse nettverket.

Velge modus for Avspilling

- Trykk på Meny (menu) knappen under avspilling.
- Velg "Hovedmeny", og trykk på OK.
- Velg ønsket modus for Avspilling.

Phono inn (vinylplate) (bilde I & J)

- Trykk på Av/på-knappen for å slå på tallerkenen.
- Trykk på Meny (menu) -knappen.
- Velg "Hovedmeny", og trykk på OK.
- Velg "PHONO IN", og trykk på OK.
- Åpne støvdekselet.
- Still hastighetsvelgeren til den aktuelle hastigheten på vinylplaten (33 1/3 eller 45 RPM).
- Legg en vinylplate forsiktig på platespillerens plateplate.
- Fjern forsiktig pickupstiftbeskyttelsen.
- Trekk tonearmlåsen ut av veien for å låse opp tonearmen.
- Skyv køspaken bakover for å løfte tonearmen.
- Flytt Tonearmen forsiktig over vinylplaten.
- Skyv cue-spaken fremover for å senke tonearmen og starte avspillingen av vinylplaten.
- Juster volumet med volumhjul.
- Platespilleren slutter automatisk å spinne ved slutten av opptaket.

Slutt å spille en vinylplate

- Trykk på stoppknappen for å stoppe avspillingen av vinylplaten.
- Skyv køspaken bakover for å løfte tonearmen.
- Flytt tonearmen over til hvileposisjon.
- Skyv køspaken fremover for å hvile tonearmen.
- Lås tonearmen på plass med tonearmlåsen.
- Trykk på Av/på-knappen for å slå av tallerkenen.
- Sett pennebeskyttelsen forsiktig tilbake på pennen når du ikke skal bruke produktet over en lengre periode.

Justere hastigheten på Platespilleren

For å stille inn hastigheten på Platespilleren manuelt:

1. Hold Start/stopp/set-knappen inne i 3 sekunder for å gå inn i modus for hastighetsjustering.

Hastigheten på LED-skjermen begynner å blinke.

2. Bruk RPM-hjulet til å redusere eller øke hastigheten på Platespilleren i trinn på 0,1 RPM.

i Platespilleren trenger 3 - 5 omdreininger for å lagre den innstilte hastigheten.

3. Trykk på Start/stopp/set-knappen for å bekrefte den innstilte hastigheten på Platespilleren.

Hastigheten på LED-displayet slutter å blinke og viser den innstilte verdien.

Produktet husker automatisk den innstilte hastigheten etter at det er slått av og på (innen 3 - 5 omdreininger).

Internett-radio og podcaster

1. Trykk på Meny (menu) -knappen.
2. Velg "Internett-radio" eller "Podcaster", og trykk OK.
3. Velg mellom "Sist lyttet, Stasjon/Podcast-liste, Søk, Plassering, Populær eller Oppdag".
4. Velg en stasjon eller podcast, og trykk OK for å starte avspillingen.

Legge til Internett-radiostasjoner i favoritter

1. Velg en stasjon eller podcast, og start avspillingen.
2. Trykk på Preset og hold den inne i ca. 3 sekunder. "Preset Save" vises på displayet.
3. Velg et minnespor, og trykk på OK. Opptil 40 minneplasser er tilgjengelige. Internett-radio og podcaster deler minneplasser. Eksisterende forhåndsinnstillinger kan overskrives.

Spille av favorittradiostasjoner på Internett

1. Trykk på Forhåndsinnstilling.
2. Velg en forhåndsinnstilt stasjon.
3. Trykk OK.

DAB-radio

1. Trykk på Meny (menu) -knappen.
2. Velg "DAB", og trykk på OK.
- i** Når DAB-modus velges for første gang, begynner produktet umiddelbart å søke etter tilgjengelige DAB-stasjoner. Stasjonene lagres automatisk, og stasjonslisten skjermes når søket er ferdig.

3. Velg en stasjon fra listen.

4. Trykk på OK for å starte avspilling.

Trykk på forrige eller neste knapp for å bytte stasjon.

Trykk på opp- eller ned-knappen for å velge en stasjon fra stasjonslisten.

Legge til DAB-radiostasjoner i favoritter

1. Velg en stasjon og start avspilling.
2. Trykk på Forhåndsinnstillingsknapper og hold den inne i 3 sekunder. "Preset Save" vises på skjermen.
3. Velg et minnespor, og trykk på OK. Opptil 40 minneplasser er tilgjengelige. Minneplasser som allerede er brukt, er merket med en radiofrekvens og kan overskrives.

Spiller av favoritt DAB-radiostasjoner

1. Trykk på Forhåndsinnstilling.
2. Velg en forhåndsinnstilt stasjon.
3. Trykk OK.

DAB radio menu (meny)

Trykk på menyknappen for å åpne DAB-radiomenyen.

Inne i DAB-radiomenyen kan du velge følgende alternativer:

Stasjonsliste	Viser en liste over alle tilgjengelige DAB-stasjoner
Scan	Søk etter tilgjengelige DAB-stasjoner
Manual tune	Søk etter en DAB-stasjon på en bestemt frekvens.
Beskjær ugyldig	Slett inaktive kanaler
DRC	Still inn DRC til Høy, Lav eller Av
Systeminnstillinger	Gå til systeminnstillinger
Hovedmeny	Gå tilbake til hovedmenyen

FM-radio

1. Trykk på Meny (menu) -knappen.
2. Velg "FM", og trykk på OK.
- i** Når FM-modus velges for første gang, må du søke etter tilgjengelige radiostasjoner.
3. Trykk på Meny (menu) -knappen.
4. Velg "FM Auto Scan", og trykk på OK.
5. Velg "Yes" og trykk OK for å starte skanning etter FM-stasjoner.

Alle stasjoner lagres automatisk, og den første stasjonslisten som ble funnet, begynner å spille når søket er ferdig.

Trykk på forrige eller neste knapp for å bytte stasjon.

Trykk på opp- eller ned-knappen for å velge en stasjon fra stasjonslisten.

Legge til FM-radiostasjoner i favoritter

1. Søk etter en FM-radiostasjon.
 - Trykk på >-knappen for å øke frekvensen med + 0,05 MHz.
 - Trykk på >-knappen for å øke frekvensen med + 0,05 MHz.
 - Trykk på og hold inne <- eller >-knappen for å søke etter neste/forrige tilgjengelige stasjon.

- Trykk på OK-knappen for å stoppe søket.
2. Trykk på Forhåndsinnstillingsknapper og hold den inne i 3 sekunder. "Preset Save" vises på skjermen.
 3. Velg et minnespor, og trykk på OK. Opptil 20 minneplasser er tilgjengelige. Minneplasser som allerede er brukt, er merket med en radiofrekvens og kan overskrives.

Spiller av favoritt FM-radiostasjoner

1. Trykk på Forhåndsinnstilling.
2. Velg en forhåndsinnstilt stasjon.
3. Trykk OK.

Meny (menu) for FM-radio

Trykk på menyknappen for å åpne FM-radiomenyen.

Inne i FM-radiomenyen kan du velge følgende alternativer:

Scan setting (Skanningsinnstillinger)	Aktiver for å skanne kun etter FM-stasjoner med sterkt mottak
Audio setting (Lyddinnstilling)	Aktivres ved svakt mottak eller ved lytting i monolyd.
Automatisk forhåndsinnstilling	Søk etter FM-stasjoner.
Systeminnstillinger	Gå til systeminnstillinger
Hovedmeny	Gå tilbake til hovedmenyen

Spotify

1. Koble telefonen, nettbrettet eller datamaskinen til det samme nettverket.
 2. Åpne Spotify-appen, og velg enheten din fra Spotify Connect.
- i** Besøk spotify.com/connect for mer informasjon.
 - i** Spotify-programvaren er underlagt tredjepartslisenser som du finner her: <https://www.spotify.com/connect/third-partylicenses>

CD-spiller

1. Trykk på utløserknappen.
 2. Sett inn en CD med etiketten vendt opp
 3. Lukk skuffen.
- Avspilling starter automatisk.

Opprette en kø

1. Trykk på Stopp.
 2. Trykk på Forhåndsinnstilling.
 3. Velg et spor, og trykk på Preset for å bekrefte.
 4. Gjenta for opptil 20 spor.
 5. Trykk på Avspilling/Pause for å starte avspillingen.
- i** Trykk på Stopp to ganger for å tømme køen.

Lenco | Quick start guide

AUX inn

De tilkoblede Høyttalerne kan brukes til å spille av lyd fra en ekstern lydkilde:

1. Plugg en 3,5 mm lyd kabel (følger ikke med) inn i linjeinngangen på platespilleren.
2. Plugg den andre enden av kabelen inn i den eksterne lydkilden.
3. Trykk på Modus-knappen for linje. Bruk volumknappen til å justere volumet, og bruk den eksterne lydkilden til alle andre kontroller.

Bluetooth®

Produktet kan strømmen musikk trådløst fra en Bluetooth®-tilkoblet enhet.

1. Trykk på Av/på-knappen for å slå på tallerkenen.
2. Aktiver Bluetooth® -koblingsmodus på smarttelefonen eller nettbrettet.

Sørg for at smarttelefonen eller nettbrettet er innenfor én meter fra Platespilleren.

Kontroller at ingen andre enheter er i sammenkoblingsmodus.

3. Trykk på Modus-knappen for Bluetooth® -modus.
- i** LED-lampen for Bluetooth® -modus blinker.
4. Søk etter og velg "MC-760" eller "MC-860" på smarttelefonen eller nettbrettet.
- i** Bluetooth® LED-indikatoren lyser når tilkoblingen er vellykket.
5. Styr musikken på smarttelefonen eller nettbrettet.

Alarm

1. Trykk på Meny (menu) og velg Alarm, eller trykk direkte på Alarmknappen.
2. Velg Alarm 1 eller Alarm 2, og bekreft med OK.
3. Still inn parametrene for alarmen:
 - Aktivere: Av, Daglig, Én gang, Helger eller Ukedager.
 - Tid: Juster timer og minutter.
 - Modus: Velg Lydsignal, Internett-radio, DAB, FM eller CD.
 - Forhåndsinnstilling: Velg Sist lyttet eller en lagret stasjon.
 - Varighet: Velg mellom 15-120 minutter.
 - Volum: Still inn volumet på alarmen.
4. Trykk på Lagre for å bekrefte.
5. Se etter klokkeikonet for å bekrefte aktiveringen. Når alarmen ringer, trykker du på Power eller OK for å slumre i 5 minutter, eller trykker på Alarm for å stoppe.

Opptak (USB)

1. Sett inn en USB-minnepinne (opptil 32 GB, FAT-formatert).
2. Start avspilling fra CD, DAB, FM eller en annen kilde.

- Trykk på Opptak-knappen for å starte opptaket til USB-pinnen.
- Kontroller at "REC" vises på displayet.
- Trykk på Opptak igjen for å stoppe opptaket.
- Opptak kan bare stoppes manuelt.
- Navn og informasjon om spor lagres ikke.

Søvnfunksjon

- Trykk på Sleep-knappen.
 - Velg en timervarighet ved hjelp av Tidtakerknappen eller navigasjonstastene.
 - Vent noen sekunder til innstillingen er bekreftet.
 - Kontroller halvmåneikonet på skjermen.
- Produktet slås av automatisk når timeren er utløpt.

Hvordan du slår av produktet

ⓘ Sørg alltid for at tonearmen er plassert på tonearmstøtten.

- Trykk på Av/på-knappen for å slå av tallerkenen.

Platespilleren husker den sist innstilte modusen og innstillingene.

Hvis Strømkabelen trekkes ut av stikkkontakten eller Platespilleren, tilbakestilles innstillingene.

ⓘ Produktet går automatisk over i standby-modus etter 20 minutter uten å spille av musikk.

Systeminnstillinger

- Trykk på Meny (menu) -knappen.
- Velg Systeminnstillinger, og trykk på OK.
- Velg mellom følgende alternativer:

Utjevner

Velg en forhåndsinnstilt equalizer: Manuell, Flat, Jazz, Rock, Movie, Classic, Pop, News, eller velg My EQ for å justere bass og diskant manuelt.

ⓘ Trykk på EQ-knappen for å endre equalizer-modus når som helst.

Strømming av lydkvalitet

Velg Lav, Normal eller Høy kvalitet.

Nettverk

Nettverksveiviser	Søk etter og skjerm tilgjengelige nettverk.
PBC WLAN-oppsett	Koble til det trådløse nettverket ved å trykke på WPS-knappen på ruter, og trykk deretter på OK-knappen.
Manuelle innstillinger	Søk manuelt etter og skriv inn nettverksopplysningene dine.
Vis Innstillinger	Skjerm med informasjon om nettverkstilkoblingen.
Nettverksprofil	Vis det gjeldende tilkoblede nettverket.

Tøm nettverksinnstillinger	Koble fra nettverket.
Hold nettverket tilkoblet	Velg om nettverksinnstillingene skal lagres eller glemmes når du slår av. Lagring av nettverket muliggjør raskere oppstart av avspilling av internettradio, men med høyere standby-forbruk.

Tid/Dato

Angi tid/dato	Still inn klokkeslett og dato manuelt.
Automatisk oppdatering	Velg hvilken kilde informasjonen om klokkeslett og dato skal lastes inn fra.
Innstillinger format	Velg 12-timers eller 24-timers format.
Angi tidssone	Velg tidssone basert på hvor enheten befinner seg.
Sommertid	Aktiver eller deaktiver sommertid (+1 time).

Språk

Velg ønsket menyspråk.

Factory reset

Velg Tilbakestill til fabrikkinnstillinger og bekreft for å slette alle innstillinger.

Veiviser for oppsett

Start veiledet konfigurasjon.

Informasjon

Vis programvareversjon.

Backlight

Juster lysstyrken på bakgrunnsbelysningen under bruk og i standby.

Velg Tidsavbrudd for å stille inn dimmeforsinkelsen for displayeteller holde dimming av.

Ansvarsfraskrivelse

På grunn av den konstante utviklingen av produktene våre når det gjelder funksjon og design, forbeholder vi oss retten til å gjøre endringer i produktet uten varsel. Alle logoer, varemerker og produktnavn er varemerker eller registrerte varemerker som tilhører sine respektive innehavere og anerkjennes herved som sådan.

Kassering



Dette symbolet indikerer at det aktuelle elektriske produktet eller batteriet ikke skal kastes som vanlig husholdningsaffall i Europa. For å sikre korrekt affallsbehandling av produktet og batteriet, må du avhende dem i henhold til gjeldende lokale lover og krav for avhending av elektrisk utstyr eller batterier. På denne måten bidrar du til å bevare naturressursene og forbedre miljøvernstandardene for behandling og avhending av elektrisk affall (direktivet om affall fra elektrisk og elektronisk utstyr).

Konformitetserklæring

Hermed erklærer Commaxx B.V. at radioutstyret av typen MC-760 / MC-860 er i samsvar med direktiv 2014/53/EU. Den fullstendige teksten til EU-samsvarserklæringen er tilgjengelig på følgende internettsadresse:

doc.nedis.com/no-no/MC760BK

doc.nedis.com/no-no/MC860WDSI

Service

For mer informasjon og helpdesk-støtte, besøk www.lenco.com

Commaxx B.V. Wiebachstraat 37, 6466 NG, Kerkrade, Nederland.

DA Veiledning til hurtig start

HiFi-sæt med internet, DAB+, MC-760 FM-radio, CD/MP3-afspiller MC-860 og Pladespiller



Hvis du vil have flere opplysninger, kan du scanne QR-koden på forsiden for å se den utvidede manual.

Om dette dokument

Dette dokument utgjør brukerveiledningen og inneholder alle opplysninger til korrekt, effektiv og sikker anvendelse av produktet. Sørg for, at du har læst og forstået instruksjonene i dette dokument fuldt ut, før du installerer eller bruker produktet. Gem emballagen og dette dokument, så det sidenhen kan leses.

Anvendte symboler

⚠ ADVARSEL!

Signalord, der brukes til å angi en potensielt farlig situation, som, hvis den ikke undgås, kan resultere i død eller alvorlig personskade.

⚠ FORSIGTIG!

Signalord, der brukes til å angi en potensielt farlig situation, som, hvis den ikke undgås, kan resultere i mindre eller moderat personskade.

BEMÆRK

Signalord, der brukes til å adressere praksis, der ikke er relatert til fysisk skade.

1

Angiver viktig informasjon, der ikke er direkte relatert til sikkerhet.

Produktbeskrivelse (billede A)

- 1 Støvdæksel
- 2 Pladespiller-tallerken
- 3 Pladetallerken-måtte
- 4 LED-display
- 5 Pladespillerens spindel
- 6 CD-drev
- 7 Infrarød receiver
- 8 USB-indgang
- 9 Udgang til AUX-hovedtelefoner
- 10 Tonearm støtte (og lås)
- 11 Modvægt
- 12 Skive til sporingskraft
- 13 Cue-greb
- 14 Tonearm (med Patron)
- 15 33/45 rpm hastighedsvælger
- 16 Højtalere (2x)
- 17 Fjernbetjening
- 18 Negativt højtalerstik
- 19 Positivt højtalerstik
- 20 Strømkabel (EU)
- 21 Linjeudgang
- 22 AUX-indgang
- 23 Højre Højtalerstik
- 24 Venstre Højtalerstik
- 25 AM/FM-radio antenne
- 26 Strøminput

Yderligere medfølgende dele

- Strømkabel (EU)
- Højtaler-kabler (2x)
- Linseklud
- Anti-skating vægt

Skærm og knapper

Knapper på hovedenheden (billede B)

- 27 Knappen Power/menu
- 28 Knap til forudindstilling
- 29 Optageknap
- 30 Stop-knap
- 31 Afspil- / pause-knap
- 32 CD-udløserknap
- 33 Forrige-knap
- 34 Næste-knap
- 35 Tryk på: OK / Scan Rul: Navigation i lydstyrke/ menu

Knapper på fjernbetjeningen (billede C)

- 1 Tænd/sluk-knap
- 2 Menu-knap
- 3 Knappen Preset
- 4 Forrige-knap

- 5 Afspil- / pause-knap
- 6 Knap til EQ-indstillinger
- 7 Navigationsknapper
- 8 Lydstyrke ned-knap
- 9 Numeriske knapper
- 10 Info-knap
- 11 Mute-knap
- 12 Udskubningsknap
- 13 Optageknap
- 14 Stop-knap
- 15 Næste-knap
- 16 Knappen Alarm
- 17 Bekræft-knap
- 18 Lydstyrke op-knap
- 19 Dvaleknap

Tilsigtet brug

Dette produkt er tænkt som en fuldt manuel pladespiller med internet, DAB+radio, FM-radio, CD-afspiller, MP3-afspiller, Bluetooth*-funktionalitet og stereohøjttalere.

Dette produkt er kun beregnet til indendørs brug. Anvend kun produktet som beskrevet i denne brugervejledning.

Dette produkt er ikke beregnet til kommerciel brug. Denne enhed er ikke beregnet til brug af personer (herunder børn) med nedsatte fysiske, sensoriske eller mentale evner eller manglende erfaring og viden, medmindre de er blevet overvåget eller instrueret i brugen af enheden af en person, der er ansvarlig for deres sikkerhed, vedrørende brugen af enheden.

Sikkerhedsinstruktioner

Sørg for, at du har læst og forstået instruktionerne i dette dokument fuldt ud, før du installerer eller bruger produktet. Gem emballagen og dette dokument, så det sidenhen kan læses.

ADVARSEL!

Kvælningssfare:

- Lad ikke børn lege med emballagemateriale. Emballagematerialer kan føre til kvælning. Opbevar altid emballagematerialet utilgængeligt for børn.
- Hvis batterirummet ikke lukker ordentligt, skal du holde op med at bruge produktet og holde det væk fra børn.

Elektrisk fare:

- Udsæt ikke produktet for vand, regn, fugt eller høj luftfugtighed.
- Brug ikke produktet i fugtige omgivelser som f.eks. badeværelse eller køkken.
- Stik aldrig genstande ind i produktets ventilationsåbning. Produktet indeholder elektriske komponenter.
- Brug kun det medfølgende strøm kabel.

- Sæt kun strømkablet i en stikkontakt, der er let tilgængelig.
- Hold produktet væk fra kæledyr og andre dyr. Dyr kan bide sig fast i strømkablet og få elektrisk stød.
- Åbn ikke produktet, der er ikke nogen brugbare dele inden.
- Dette produkt må kun vedligeholdes af en kvalificeret tekniker.

Brandfare:

- Brug ikke produktet, hvis det er skadet eller defekt. Udskift altid et skadet eller defekt produkt øjeblikkeligt.
- Træk stikket ud af strømkilden og andet udstyr, hvis der opstår problemer.
- Ventilationsåbningerne må ikke dækkes til. Lad der altid være mindst 5 cm plads omkring produktet.
- Placer ikke produktet oven på andet elektrisk udstyr.
- Brug aldrig produktet med et beskadiget Strømkabel.

FORSIGTIG!

Risiko for høretab:

- Langvarig eksponering for høje lydstyrker kan forårsage høretab.

Risiko for øjenskader:

- Klasse I laserprodukt. Kig ikke direkte ind i det infrarøde lys for at undgå skader på synet.

BEMÆRK

Risiko for at beskadige produktet:

- Hold produktet væk fra varmekilder som f.eks. radiatorer, varmeapparater, komfurer og åben ild.
- Hold produktet væk fra stærke magnetiske genstande.
- Hold altid strømkablet og produktet væk fra de sædvanlige stier.
- Brug kun en strømkilde som angivet på specifikationsmærkat. Hvis du ikke er sikker på, hvilken type strømforsyning der bruges i dit hjem, skal du kontakte din forhandler eller det lokale elseskab.
- Frakobl ikke produktet ved at trække i kablet. Tag altid fat i stikforbindelsen for at trække det ud.
- Undgå elektrostatisk afladning ved håndtering af produktet. Elektrostatisk afladning kan forstyrre produktets normale funktion.
- Brug kun produktet i moderate klimaer. Undgå ekstremt kolde eller varme omgivelser. Den anbefalede driftstemperatur er mellem 0°C og 35°C.
- Brug kun tilbehør, der leveres af producenten.
- Kobl produktet fra stikkontakten under

tordenvejr eller inden længere perioder uden brug.

- Anvend kun produktet som beskrevet i denne vejledning.
- Rør ikke ved linsen på tonearmen.
- Tab ikke produktet og undgå at støde det.
- Rengør ydersiden af produktet hver måned ved hjælp af en blød, fugtet klud. Undgå slibende rengøringsmidler, som kan skade overfladen.

Tjek indholdet i pakken

Kontrollér, at alle dele er til stede, og at der ikke er synlige skader på delene. Hvis dele mangler eller er beskadigede, skal du kontakte Lenco B.V.'s servicedesk via hjemmesiden: www.lenco.com.

Montering af Pladetallerken-måtte (billede D)

1. Fjern den beskyttende emballage.
 2. Placer produktet på en flad, stabil overflade med lav resonans tæt på en stikkontakt.
 3. Fjern alle transportlåse og klistermærker fra produktet.
 4. Placer tallerkenen på spindlen i midten af pladespilleren.
 5. Placer måtten til pladetallerkenen oven på tallerkenen.
- i** Når du fjerner pladen, skal du først løfte måtten og derefter forsigtigt løfte pladen lige op. Dette forhindrer skader under transport eller flytning.

Fastgørelse og justering af kontravægten (billede E & F)

1. Hold modvægten med nummerringen vendt mod dig, og skub den ind på tonearmen.
 2. Sæt skiven til sporingskraft på 0.
 3. Træk tonearmslåsen op og ud af vejen for at låse tonearmen op.
 4. Skub kø-løftet bagud for at løfte tonearmen.
 5. Flyt forsigtigt tonearmen mellem tonearmstøtten og pladespilleren.
 6. Skub køhåndtaget fremad for at sænke Tonearmen.
- Tonearmen vil være ude af balance.
7. Juster modvægten, indtil tonearmen er vandret.
- i** Skub forsigtigt tonearmen op/ned for at teste justeringen. Tonearmen skal automatisk vende tilbage til en stabil vandret position efter at være blevet skubbet op/ned.
8. Flyt tonearmen over til hvilepositionen.
 9. Hold modvægten i ro, og drej skiven til sporingskraft, indtil "0" er på linje med mærket på tonearmen.
 10. Hold både modvægten og skiven til sporingskraft sammen, og drej dem mod uret, indtil den anbefalede sporingskraft (3 gram) er indstillet.

Justering af anti-skating-kraften (billede G) BEMÆRK

Risiko for at beskadige produktet:

- Juster ikke tonearmen eller modvægten, mens du skifter Anti-skating. Dette forhindrer skader på stylusnålen.

Når en plade afspilles, trækker en lille kraft tonearmen ind mod midten af pladen. Dette kaldes skating. Du kan justere denne kraft med Anti-skating vægten.

1. Sæt løkken på tråden til anti-skating vægten over anti-skating justeringsstumpen.
2. Placer løkken i rille 3 for at indstille den korrekte anti-skating kraft for den fabriksmonterede patron.
3. Træk i ledningen for at stramme løkken og fastgøre ledningen i rillen.
4. Før tråden til Anti-skating vægten gennem trådstøtten. Vægten skal hænge frit fra støtten.

Montering af dækslet (billede H)

1. Sæt støvdækslets hængsler ind i hængselåbningerne på pladetallerkenens bagpanel.
2. Hold i støvdækslet, og sæt det ind i hængslerne.

Tilslutning af de medfølgende Højttalere

1. Tilslut de medfølgende højttalerledninger til højttalerne:
 - a. Tryk og hold venstre og/eller højre Højttalerstik på en højttaler ind, og sæt den blottede metaltråd ind i højttalerstikket.
 - b. Slip venstre og/eller højre Højttalerstik for at fastgøre højttalerledningen.
- i** Sørg for at forbinde positiv (rød) til positiv (rød) og negativ (sort) til negativ (sort).
2. Tilslut den anden ende af højttalerledningerne til pladespilleren på samme måde:
 - a. Tryk og hold venstre og/eller højre Højttalerstik på pladespilleren inde, og sæt den blottede metaltråd ind i Højttalerstikket.
 - b. Slip venstre og/eller højre Højttalerstik for at fastgøre højttalerledningen.
- i** Sørg for at tilslutte et sæt ledninger til Venstres Højttalerstik og et sæt ledninger til Højre Højttalerstik.
3. Placer højttalerne i venstre og højre side svarende til de tilsluttede ledninger.

Sådan tændes produktet

1. Sæt strømsstikket i strømindgangen på produktet.
2. Sæt den anden ende af strømadapteren i en stikkontakt.

Første opsætning

1. Tryk på knappen Power/menu for at tænde for produktet.
2. Følg opsætningsguiden på skærmen, første gang du tænder for produktet, for at indstille sprog, tid og dato og oprette forbindelse til dit trådløse netværk.

Valg af afspilningstilstand

1. Tryk på Menu-knappen under afspilning.
2. Vælg "Main menu", og tryk på OK.
3. Vælg den ønskede tilstand for afspilning.

Phono in (vinylplade) (billede I & J)

1. Tryk på Tænd- / sluk-knap for at tænde for pladetalerkenen.
 2. Tryk på knappen Menu.
 3. Vælg 'Hovedmenu', og tryk på OK.
 4. Vælg "PHONO IN", og tryk på OK.
 5. Åbn støvdækslet.
 6. Indstil hastighedsvælgeren til den gældende hastighed for vinylpladen (33 1/3 eller 45 RPM).
 7. Læg forsigtigt en vinylplade på pladespilleren.
 8. Fjern forsigtigt beskyttelsen af nålen.
 9. Træk tonearmens lås ud af vejen for at låse tonearmen op.
 10. Skub kø-løftet bagud for at løfte tonearmen.
 11. Bevæg forsigtigt tonearmen hen over vinylpladen.
 12. Skub cue-grebet fremad for at sænke tonearmen og begynde at afspille vinylpladen.
 13. Juster lydstyrken med volumenknappen.
- i** Pladespilleren holder automatisk op med at dreje ved slutningen af optagelsen.

Stop med at spille en vinylplade

1. Tryk på stopknappen for at stoppe afspilningen af vinylpladen.
 2. Skub kø-løftet bagud for at løfte tonearmen.
 3. Flyt tonearmen over til hvilepositionen.
 4. Skub cue-grebet fremad for at hvile tonearmen.
 5. Lås tonearmen på plads med tonearmslåsen.
 6. Tryk på Tænd- / sluk-knappen for at slukke for pladetalerkenen.
- i** Sæt forsigtigt stylusbeskyttelsen tilbage på stylus, når du ikke bruger produktet i længere tid.

Justering af Pladespillerens hastighed

For manuelt at indstille en Pladespiller-hastighed:

1. Tryk på start/stop-knap og hold den nede i 3 sekunder for at gå ind i hastighedsjusteringstilstand.
- Hastigheden på LED-displayet begynder at blinke.
2. Brug RPM-drejknappen til at sænke eller øge hastigheden på Pladespilleren i trin på 0,1 RPM.

- i** Pladespilleren har brug for 3 - 5 omdrejninger for at lagre den indstillede hastighed.
3. Tryk på Start/stop/set-knappen for at bekræfte den indstillede hastighed på pladespilleren.
- Hastigheden på LED-displayet holder op med at blinke og viser den indstillede værdi.
- Produktet genkalder automatisk den indstillede hastighed efter slukning og tænding (inden for 3 - 5 omdrejninger).

Internetradio og podcasts

1. Tryk på knappen Menu.
2. Vælg "Internetradio" eller "Podcasts", og tryk på OK.
3. Vælg mellem "Sidst lyttet, stations-/podcastliste, søgning, placering, populær eller opdag".
4. Vælg en station eller podcast, og tryk på OK for at starte afspilningen.

Tilføjelse af internetradiostationer til favoritter

1. Vælg en station eller podcast, og start afspilningen.
 2. Tryk på Preset og hold den nede i ca. 3 sekunder. "Preset Save" vises på skærmen.
 3. Vælg en hukommelsesplads, og tryk på OK.
- Der er op til 40 hukommelsespladser til rådighed.
- Internetradio og podcasts deler hukommelsespladser.
- Eksisterende forudindstillinger kan overskrives.

Afspilning af foretrukne internetradiostationer

1. Tryk på Preset.
2. Vælg en forudindstillet station.
3. Tryk på OK.

DAB-radio

1. Tryk på knappen Menu.
 2. Vælg "DAB", og tryk på OK.
- i** Når DAB-tilstand vælges for første gang, begynder produktet straks at scanne efter tilgængelige DAB-stationer. Stationerne gemmes automatisk, og stationslisten vises, når søgningen er færdig.
3. Vælg en station fra listen.
 4. Tryk på OK for at starte afspilningen.
- Tryk på forrige eller næste knap for at skifte station.
- Tryk på op- eller ned-knappen for at vælge en station fra stationslisten.

Tilføjelse af DAB-radiostationer til favoritter

1. Vælg en station, og start afspilning.
 2. Tryk og hold Forudindstillingsknappen nede i 3 sekunder. "Preset Save" vises på skærmen.
 3. Vælg en hukommelsesplads, og tryk på OK.
- Der er op til 40 hukommelsespladser til rådighed.

Hukommelsespladser, der allerede er blevet brugt, er mærket med en radiofrekvens og kan overskrives.

Afspilning af foretrukne DAB-radiostationer

1. Tryk på Preset.
2. Vælg en forudindstillet station.
3. Tryk på OK.

DAB-radio menu

Tryk på menu-knappen for at få adgang til DAB-radiomenuen.

Inde i DAB-radiomenuen kan du vælge følgende muligheder:

Liste over stationer	Vis en liste over alle tilgængelige DAB-stationer
Scan	Søg efter tilgængelige DAB-stationer
Manual tune	Søg efter en DAB-station på en bestemt frekvens.
Beskær ugyldig	Slet inaktive kanaler
DRC	Indstil DRC til Høj, Lav eller Fra
Systemindstillinger	Gå til systemindstillinger
Hovedmenu	Gå tilbage til hovedmenuen

FM-radio

1. Tryk på knappen Menu.
2. Vælg "FM", og tryk på OK.
- i** Når FM-tilstand vælges for første gang, skal du søge efter tilgængelige radiostationer.
3. Tryk på knappen Menu.
4. Vælg "FM Auto Scan", og tryk på OK.
5. Vælg "Ja", og tryk på OK for at begynde at scanne efter FM-stationer.

Alle stationer gemmes automatisk, og den først fundne stationsliste begynder at spille, når søgningen er færdig.

Tryk på forrige eller næste knap for at skifte station.

Tryk på op- eller ned-knappen for at vælge en station fra stationslisten.

Tilføjelse af FM-radio stationer til favoritter

1. Søg efter en FM-radio station.
 - Tryk på >-knappen for at øge frekvensen med + 0,05 MHz.
 - Tryk på >-knappen for at øge frekvensen med + 0,05 MHz.
 - Tryk på og hold < eller >-knappen nede for at søge efter næste/forrige tilgængelige station.
 - Tryk på OK-knappen for at stoppe søgningen.
2. Tryk og hold Forudindstillingsknappen nede i 3 sekunder. "Preset Save" vises på skærmen.
3. Vælg en hukommelsesplads, og tryk på OK.

Der er op til 20 hukommelsespladser til rådighed. Hukommelsespladser, der allerede er brugt, er mærket med en radiofrekvens og kan overskrives.

Afspilning af foretrukne AM/FM-radio stationer

1. Tryk på Preset.
2. Vælg en forudindstillet station.
3. Tryk på OK.

Menu for AM/FM-radio

Tryk på menu-knappen for at få adgang til menuen for AM/FM-radio.

I menuen AM/FM-radio kan du vælge følgende indstillinger:

Scan setting (Søgeindstilling)	Gør det muligt kun at scanne efter FM-stationer med stærk modtagelse
Audio setting (Lydindstilling)	Aktiveres ved svag modtagelse eller lytning i monolyd.
Automatisk forudindstilling	Søg efter FM-stationer.
Systemindstillinger	Gå til systemindstillinger
Hovedmenu	Gå tilbage til hovedmenuen

Spotify

1. Slut din telefon, tablet eller computer til det samme netværk.
2. Åbn Spotify-appen, og vælg din enhed fra Spotify Connect.
 - i** Besøg [spotify.com/connect](https://www.spotify.com/connect) for detaljer.
 - i** Spotify-softwaren er underlagt tredjepartslicenser, der findes her: <https://www.spotify.com/connect/third-partylicenses>

CD-afspiller

1. Tryk på udløserknappen.
 2. Indsæt en cd med etiketten opad
 3. Luk skuffen.
- Afspilning starter automatisk.

Oprettelse af en kø

1. Tryk på Stop.
2. Tryk på Preset.
3. Vælg et spor, og tryk på Preset for at bekræfte.
4. Gentag for op til 20 spor.
5. Tryk på Afspil/Pause for at starte afspilningen.
 - i** Tryk to gange på Stop for at rydde køen.

AUX in

De tilsluttede Højtalere kan bruges til at afspille lyd fra en ekstern lydkilde:

1. Sæt et 3,5 mm lyd kabel (medfølger ikke) i pladespillerens Linjeindgang.
2. Sæt den anden ende af kablet i din eksterne lydkilde.
3. Tryk på Linje-funktions-knap.

Brug Lydstyrkeknop til at justere lydstyrken, brug din øksterne lydkilde til alle andre kontroller.

Bluetooth®

Produktet kan streame musik trådløst fra en Bluetooth®-tilsluttet enhed.

1. Tryk på Tænd- / sluk-knap for at tænde for pladedallerkenen.
2. Aktivér Bluetooth®-parringstilstand på din smartphone eller tablet.

Sørg for, at din smartphone eller tablet er inden for en meter fra pladespilleren.

Sørg for, at ingen andre enheder er i parringstilstand.

3. Tryk på Bluetooth® Funktions-knap.
 - ❗ LED'en for Bluetooth®-tilstand blinker.
4. På din smartphone eller tablet skal du søge efter og vælge "MC-760" eller "MC-860".
 - ❗ Bluetooth® LED-indikatoren lyser, når forbindelsen er vellykket.
5. Styr musikken på din smartphone eller tablet.

Alarm

1. Tryk på knappen Menu, og vælg Alarm, eller tryk direkte på knappen Alarm.
2. Vælg Alarm 1 eller Alarm 2, og bekræft med OK.
3. Indstil parametrene for alarmer:
 - Aktiver: Off, Daily, Once, Weekends eller Weekdays.
 - Tid: Juster timer og minutter.
 - Tilstand: Vælg Summer, internetradio, DAB, FM eller CD.
 - Forudindstillet: Vælg Sidst lyttet eller en gemt station.
 - Varighed: Vælg 15-120 minutter.
 - Lydstyrke: Indstil lydstyrken for alarmer.
4. Tryk på Gem for at bekræfte.
5. Se efter ur-ikonet for at bekræfte aktiveringen. Når alarmer ringer, skal du trykke på Power eller OK for at snooze i 5 minutter eller trykke på Alarm for at stoppe.

Optag (USB)

1. Indsæt et USB-stik (op til 32 GB, FAT-formateret).
2. Start afspilning fra cd, DAB, FM eller en anden kilde.
3. Tryk på Optag-knappen for at starte optagelsen på USB-nøglen.
4. Kontroller, at "REC" vises på skærmen.
5. Tryk på Optag igen for at stoppe optagelsen.
 - ❗ Optagelsen kan kun stoppes manuelt.
 - ❗ Sporets navn og oplysninger gemmes ikke.

Søvnfunktion

1. Tryk på Sleep-knappen.
2. Vælg en timervarighed ved hjælp af Sleep-knappen eller navigationstasterne.

3. Vent et par sekunder på, at indstillingen bekræftes.
4. Kontroller halvmåneikonet på skærmen. Produktet slukker automatisk, når timeren slutter.

Slukning af produktet

- ❗ Sørg altid for, at tonearmen er placeret på tonearmstøtten.
 1. Tryk på Tænd- / sluk-knappen for at slukke for pladedallerkenen.
- Pladespilleren husker den sidst indstillede tilstand og indstillinger.
- Hvis Strømkablet tages ud af stikkontakten eller Pladespilleren, nulstilles indstillingerne.
- ❗ Produktet skifter automatisk til standbytilstand efter 20 minutter uden at afspille musik.

Systemindstillinger

1. Tryk på knappen Menu.
2. Vælg Systemindstillinger, og tryk på OK.
3. Vælg mellem følgende muligheder:

Udligning

Vælg en forudindstillet equalizer: Normal, Flat, Jazz, Rock, Movie, Classic, Pop, News, eller vælg My EQ for at justere bas og diskant manuelt.

- ❗ Tryk på EQ-knappen for at skifte equalizer-tilstand når som helst.

Streaming af lyd kvalitet

Vælg lav, normal eller høj kvalitet.

Netværk

Netværksguide	Søg efter og få vist tilgængelige netværk.
PBC WLAN-op sætning	Opret forbindelse til dit trådløse netværk ved at trykke på WPS-knappen på din router, og tryk derefter på OK-knappen.
Manuelle indstillinger	Søg manuelt efter og indtast dine netværksoplysninger.
Vis indstilling	Skærm med oplysninger om netværksforbindelsen.
Netværksprofil	Vis det aktuelt tilsluttede netværk.
Ryd netværksindstillinger	Afbryd forbindelsen til netværket.
Hold netværket forbundet	Vælg, om netværksindstillingerne skal gemmes eller glemmes, når der slukkes. Ved at gemme netværket kan man hurtigere starte afspilning af internetradio, men med et højere standby-forbrug.

Tidspunkt/dato

Indstil tid/dato	Indstil tid og dato manuelt.
-------------------------	------------------------------

Automatisk opdatering	Vælg, fra hvilken kilde oplysninger om tid og dato skal indlæses.
Indstil format	Vælg 12-timers eller 24-timers format.
Indstil tidszone	Vælg tidszone baseret på enhedens placering.
Sommertid	Aktiver eller deaktiver sommertid (+1 time).

Sprog

Vælg det foretrukne menusprog.

Factory reset

Vælg Fabriksnulstilling, og bekræft for at slette alle indstillinger.

Opsætningsguide

Start den guidede konfiguration.

Info

Se softwareversion.

Backlight

Juster baggrundsbelysningens lysstyrke under brug og standby.

Vælg Timeout for at indstille dæmpningsforsinkelsen for displayet eller holde dæmpningen slukket.

Ansvarsfraskrivelse

På grund af den konstante udvikling af vores produkter med hensyn til funktion og design forbeholder vi os ret til at foretage ændringer i produktet uden varsel. Alle logoer, mærker og produktnavne er varemærker eller registrerede varemærker tilhørende deres respektive indehavere og anerkendes hermed som sådanne.

Bortskaffelse



Dette symbol angiver, at det pågældende elektriske produkt eller batteri ikke må bortskaffes som almindeligt husholdningsaffald i Europa. For at sikre korrekt affaldsbehandling af produktet og batteriet skal du bortskaffe dem i overensstemmelse med gældende lokale love og krav til bortskaffelse af elektrisk udstyr eller batterier. På den måde hjælper du med at bevare naturressourcer og forbedre standarderne for miljøbeskyttelse i forbindelse med behandling og bortskaffelse af elektrisk affald (direktivet om affald af elektrisk og elektronisk udstyr).

Overensstemmelseserklæring

Hermed erklærer Commaxx B.V., at radioudstyrstypen MC-760 / MC-860 er i overensstemmelse med direktiv 2014/53/EU. EU-overensstemmelseserklæringens fulde tekst

kan findes på følgende internetadresse:

doc.nedis.com/da-dk/MC760BK
doc.nedis.com/da-dk/MC860WDSI

Service

For mere information og helpdesk-support, besøg venligst www.lenco.com
 Commaxx B.V. Wiebachstraat 37, 6466 NG, Kerkrade, Holland.

HU Gyors beüzemelési útmutató

HiFi-készülék internettel, DAB+, FM rádióval, CD/MP3 lejátszóval és lemezjátszóval

MC-760

MC-860



További információért a címlapon található QR-kódot beolvasva megtekintheti a bővített kézikönyvet.

A dokumentummal kapcsolatos tudnivalók

Ez a felhasználói kézikönyv tartalmazza az összes információt a termék helyes, hatékony és biztonságos használatához.

Ügyeljen arra, hogy a termék telepítése vagy használata előtt figyelmesen elolvasta és megértette az ebben a dokumentumban található információkat. Tartsa meg a csomagolást és ezt a dokumentumot későbbi használatra.

Felhasznált szimbólumok

▲ FIGYELMEZTETÉS!

A jelzőszó olyan, potenciálisan veszélyes helyzetet jelez, amely – amennyiben nem kerülik el – halálhoz vagy súlyos sérüléshez vezethet.

⚠ VIGYÁZAT!

A jelzőszó olyan, potenciálisan veszélyes helyzetet jelez, amely – amennyiben nem kerülik el – kisebb vagy mérsékelt súlyos sérüléshez vezethet.

ÉRTESÍTÉS

A jelzőszó olyan fizikai sérüléssel nem járó gyakorlatra hívja fel a figyelmet.



A biztonsághoz közvetlenül nem kapcsolódó, fontos információkat jelöl.

Termékleírás (kép A)

- 1 Porvédő fedél
- 2 Lemezátszó tányér
- 3 Lemezátszó tányér
- 4 LED-es kijelző
- 5 Lemezátszó orsó
- 6 CD-meghajtó
- 7 Infravörös vevő
- 8 USB bemenet
- 9 AUX fejhallgató kimenet

- 10 Hangkar (és zár)
- 11 Ellensúly
- 12 Nyomóerő tárcsa
- 13 Cue kar
- 14 Hangkar (Patronnal)
- 15 33/45 fordulatszám-választó
- 16 Hangszórók (2x)
- 17 Távvezérlő
- 18 Negatív hangszóró csatlakozó
- 19 Pozitív hangszóró csatlakozó
- 20 Tápkábel (EU)
- 21 Vonalkimenet
- 22 AUX bemenet
- 23 Jobb oldali hangszóró csatlakozók
- 24 Bal oldali hangszóró csatlakozók
- 25 FM rádió antenna
- 26 Tápbemenet

További mellékelt alkatrészek

- Tápkábel (EU)
- Hangszórókábelezés (2x)
- Lencsetisztító kendő
- Korcsolyázásgátló súly

Kijelző és gombok

+ gomb a fő egységen (kép B)

- 27 Be-/kikapcsoló/menü gomb
- 28 Előre beállított választógomb
- 29 Felvétel gomb
- 30 Leállítás gomb
- 31 Lejátszás/szünet gomb
- 32 CD-kidobó - gomb
- 33 „Előző” gomb
- 34 „Következő” gomb
- 35 Sajtó: Lapozás: OK / Beolvasás Görgetés: Hangerő/Menü navigáció

Gombok a távvezérlőn (kép C)

- 1 Be-/kikapcsoló gomb
- 2 Menu gomb
- 3 Preset gomb
- 4 „Előző” gomb
- 5 Lejátszás/szünet gomb
- 6 EQ Beállítások gomb
- 7 Navigációs gombok
- 8 Hangerő le gomb
- 9 Numerikus gombok
- 10 Info gomb
- 11 Némítás gomb
- 12 Kioldógomb
- 13 Felvétel gomb
- 14 Leállítás gomb
- 15 „Következő” gomb
- 16 Alarm gomb
- 17 Nyugtázógomb
- 18 Hangerő fel gomb
- 19 Alvás üzemmód gomb

Tervezett felhasználás

Ez a termék teljesen kézi lemezjátszónak készült, internet, DAB+rádió, FM rádió, CD-lejátszó, MP3-lejátszó, Bluetooth® funkcióval és sztereó hangszórókkal.

A termék beltéri használatra készült.

A terméket csak az ebben az útmutatóban leírtak szerint használja.

A termék nem használható gazdasági tevékenységre.

Ezt a készüléket nem olyan személyek (beleértve a gyermekeket is) használhatják, akik csökkent fizikai, érzékszervi vagy szellemi képességekkel rendelkeznek, vagy nem rendelkeznek kellő tapasztalattal és ismeretekkel, kivéve, ha a készülék használatára vonatkozóan a biztonságukért felelős személy felügyeli vagy oktatja őket, a készülék használatára vonatkozóan.

Biztonsági utasítások

Ügyeljen arra, hogy a termék telepítése vagy használata előtt figyelmesen elolvasta és megértette az ebben a dokumentumban található információkat. Tartsa meg a csomagolást és ezt a dokumentumot későbbi használatra.

FIGYELMEZTETÉS!

Fulladásveszély:

- Ne hagyja, hogy a gyermekek játszanak a csomagolóanyaggal. A csomagolóanyagok fulladáshoz és fulladáshoz vezethetnek. A csomagolóanyagot mindig tartsa a gyermekek számára elérhetetlen helyen.
- Ha az Akkumulátorrekesz nem záródik biztonságosan, hagyja abba a termék használatát, és tartsa távol a gyermekektől.

Elektromos veszélyforrás:

- Övja a terméket víztől, esőtől, nedvességtől vagy magas páratartalomtól.
- Ne használja a terméket nedves környezetben, például fürdőszobában vagy konyhában.
- Soha ne helyezzen semmilyen tárgyat a termék szellőzőnyílásába. A termék elektromos alkatrészeket tartalmaz.
- Csak a gyártó által biztosított tápkábelt használja.
- A tápkábel csak olyan konnektorba csatlakoztassa, amely könnyen hozzáférhető.
- Tartsa a terméket háziállatoktól és más állatoktól távol. Az állatok átharaphatják a tápkábelt és áramütést szenvedhetnek.
- Ne nyissa ki a terméket, mert nem tartalmaz felhasználható által javítható alkatrészeket.
- Ezt a terméket karbantartás céljából csak szakképzett szakember szervizelheti.

Tűzveszély:

- Ne használja a terméket, ha valamelyik része

sérült vagy hibás. A sérült vagy meghibásodott terméket mindig azonnal cserélje ki.

- Ha problémák merülnek fel, húzza ki a terméket az áramforrásból és más berendezésekből.
- Ne takarja le a szellőzőnyílásokat. Mindig hagyjon legalább 5 cm helyet a termék körül.
- Ne helyezze a terméket más elektromos berendezés tetejére.
- Soha ne használja a terméket sérült tápkábelrel.

⚠ VIGYÁZAT!

A halláskárosodás kockázata:

- A hosszú ideig tartó, nagy hangerőnek való kitettség hallásvesztést okozhat.

Szemkárosodás veszélye:

- I. osztályú lézertermék. A látáskárosodás elkerülése érdekében ne nézzen közvetlenül az infravörös fénybe.

ÉRTEŚÍTÉS

A termékben keletkező kár kockázata:

- Tartsa a terméket hőforrásoktól, például radiátoroktól, fűtőtestektől, kályháktól és nyílt lángoktól távol.
- Tartsa a terméket távol az erős mágneses tárgyaktól.
- Mindig tartsa távol a tápkábelt és a terméket a gyakran használt útvonalaktól.
- Csak a specifikációs címkén megadott áramforrást használjon. Ha nem biztos az otthonában használt áramforrás típusában, forduljon a kereskedőhöz vagy a helyi áramszolgáltatóhoz.
- Ne a kábelnél fogva válassza le a terméket a hálózati csatlakozóaljzatról. Mindig a csatlakozót fogja meg, és úgy húzza ki.
- A termék kezelése során kerülje az elektrosztatikus kisülést. Az elektrosztatikus kisülés megzavarhatja a termék normál működését.
- A terméket csak mérsékelt éghajlaton használja. Kerülje a rendkívül hideg vagy forró környezetet. Az ajánlott üzemi hőmérséklet 0°C és 35°C között van.
- Csak a gyártó által biztosított tartozékokat használja.
- Villámlással járó vihar esetén, vagy ha hosszabb ideig nem fogja használni, akkor válassza le a terméket a hálózati csatlakozóaljzatról és más berendezésekről.
- A terméket csak az ebben a dokumentumban leírt módon használja.
- Ne érintse meg a hangkar lencséjét.
- Ne ejtse le a terméket és kerülje az ütődést.
- Havonta tisztítsa meg a termék külsejét egy

puha, nedves ruhával. Kerülje a felületet károsító súrolószerek használatát.

Ellenőrizze a csomag tartalmát

Ellenőrizze, hogy minden alkatrész megvan-e, és hogy az alkatrészek nem látható-e sérülés. Ha alkatrészek hiányoznak vagy sérültek, lépjen kapcsolatba az Lenco B.V. szervizével a következő weboldalon keresztül: www.lenco.com.

A lemezjátszó tányér és alátét beszerelése (kép D)

1. Vegye le a védőcsomagolást.
 2. Helyezze a terméket sima, stabil és alacsony rezonanciájú felületre, konnektor közelében.
 3. Távolítsa el minden szállítási zárat és matricát a termékről.
 4. Helyezze a tányért a lemezjátszó közepén lévő orsóra.
 5. Helyezze a lemezjátszó tányért a tányér tetejére.
- ❶ A tányér eltávolításakor először emelje fel a lábtörölt, majd óvatosan emelje fel egyenesen a tányért. Ez megakadályozza a szállítás vagy mozgatás közbeni sérüléseket.

Az ellensúly rögzítése és beállítása (kép E & F)

1. Tartsa az ellensúlyt úgy, hogy a számgűrű felfelé nézzen, és csúsztassa fel a hangkar végére.
 2. Állítsa a nyomóerő tárcsát 0-ra.
 3. A tonkar reteszelésének feloldásához húzza felfelé és távolítsa el az útból a tonkar reteszelését.
 4. A hangkar felemeléséhez nyomja hátrafelé a billentyűkart.
 5. Óvatosan mozgassa a Hangkar a tonkar és a lemezjátszó tányérja közé.
 6. A Hangkar leengedéséhez nyomja előre a billentyűkart.
- A Hangkar nem lesz egyensúlyban.
7. Állítsa be az ellensúlyt, amíg a hangkar vízszintes helyzetbe nem kerül.
- ❶ Óvatosan tolja fel/le a hangkar az igazítás teszteléséhez. A hangkar a fel/le tologatás után automatikusan vissza kell térnie egy egyenes vízszintes helyzetbe.
8. Állítsa a tonart a nyugalmi helyzetbe.
 9. Tartsa stabilan az ellensúlyt, és forgassa el a nyomóerő tárcsát, amíg a "0" egy vonalba nem kerül a hangkaron lévő jelöléssel.
 10. Tartsa együtt az ellensúlyt és a nyomóerő tárcsát, és forgassa őket az óramutató járásával ellentétes irányba, amíg az ajánlott nyomkövetési erő (3 gramm) be nem áll.

A csúszásgátló erő beállítása (kép G)

ÉRTESÍTÉS

A termékben keletkező kár kockázata:

- Ne állítsa be a Hangkart vagy az ellensúlyt a csúszásgátló cseréje közben. Ez megakadályozza a tűtű sérülését.

Amikor egy felvétel lejátszódik, a hangkar egy kis erő a felvétel közepe felé húzódik. Ezt nevezzük korcsolyázásnak. Ezt az erőt a korcsolyázásgátló súly segítségével lehet beállítani.

1. Csúsztassa a korcsolyázásgátló súly hurokát a korcsolyázásgátló beállítási csomójára.
2. Helyezze a hurkot a 3. horonyba, hogy beállítsa a gyárilag felszerelt patron megfelelő csúszásgátló erejét.
3. Húzza meg a huzalt, hogy a hurkot meghúzza, és rögzítse a huzalt a horonyban.
4. Vezesse át a korcsolyázásgátló súlyt a dróttartón. A súlynak szabadon kell lógnia a tartóról.

A porvédő burkolat felszerelése (kép H)

1. Helyezze be a porvédő zsanérokat a lemezjátszó tányérján lévő zsanéros nyílásokba.
2. Fogja meg a porvédő fedelet, és helyezze be a zsanérokba.

A mellékelt hangszórók csatlakoztatása

1. Csatlakoztassa a mellékelt hangszórókábeleket a hangszórókhoz:
 - a. Nyomja be és tartsa lenyomva egy hangszóró bal és/vagy jobb oldali hangszóró csatlakozóját, és helyezze be a szabadon lévő fémhuzalt a hangszórócsatlakozóba.
 - b. A hangszóró vezeték rögzítéséhez oldja ki a bal és/vagy jobb oldali hangszóró csatlakozóját.
- i** Győződjön meg róla, hogy a pozitív (piros) a pozitív (piros) és a negatív (fekete) a negatív (fekete) csatlakozóhoz csatlakozik.
2. A hangszóróvezetékek másik végét ugyanígy csatlakoztassa a lemezjátszóhoz:
 - a. Nyomja be a lemezjátszó bal és/vagy jobb oldali hangszóró csatlakozóját, és helyezze be a szabadon lévő fémhuzalt a hangszóró csatlakozóba.
 - b. A hangszóró vezeték rögzítéséhez oldja ki a bal és/vagy jobb oldali hangszóró csatlakozóját.
- i** Győződjön meg róla, hogy az egyik vezetékcsatlakozót a bal oldali hangszóró csatlakozóhoz, a másik vezetékcsatlakozót pedig a jobb oldali hangszóró csatlakozóhoz csatlakoztatja.
3. Helyezze a hangszórókat a bal és jobb oldalra a csatlakoztatott vezetéknek megfelelően.

A termék áramellátása

1. Csatlakoztassa a tápcsatlakozót a termék tápbemenetéhez.
2. Csatlakoztassa a hálózati adapter másik végét egy konnektorba.

Kezdeti beállítás

1. A termék bekapcsolásához nyomja meg a bekapcsoló/menü gombot.
2. Kövesse a termék első bekapcsolásakor a kijelzőn megjelenő beállítási varázslót a nyelvi idő és dátum beállításához, valamint a vezeték nélküli hálózathoz való csatlakozás létrehozásához.

Lejátszási mód kiválasztása

1. Nyomja meg a Menü gombot lejátszás közben.
2. Válassza ki a "Főmenü" lehetőséget, és nyomja meg az OK gombot.
3. Válassza ki a kívánt lejátszási módot.

Phono in (bakelitlemezt) (kép I & J)

1. Nyomja meg a Tápellátás gombot a lemezjátszó tányér bekapcsolásához.
2. Nyomja meg a Menü gombot.
3. Válassza ki a "Főmenü" menüpontot, és nyomja meg az OK gombot.
4. Válassza ki a "PHONO IN" lehetőséget, és nyomja meg az OK gombot.
5. Nyissa ki a porvédő fedelet.
6. Állítsa a sebességtárcsát a bakelitlemezt megfelelő sebességére (33 1/3 vagy 45 RPM).
7. Óvatosan helyezzen egy bakelitlemezt a lemezjátszó tányérjára.
8. Óvatosan távolítsa el a hangtűt.
9. A hangkar reteszelésének feloldásához húzza ki a tonkar reteszelését az útból.
10. A hangkar felemeléséhez nyomja hátrafelé a billentyűkart.
11. Óvatosan mozgassa a hangkar a bakelitlemezt fölé.
12. Nyomja előre a cue-kart a tonearm leengedéséhez és a bakelitlemezt lejátszásának megkezdéséhez.
13. Állítsa be a hangerőt a hangerőszabályzóval.
- i** A lemezjátszó a felvétel végén automatikusan leállítja a pörgést.

Ne játsszon több bakelitlemezt

1. A bakelitlemezt lejátszásának leállításához nyomja meg a stop gombot.
2. A hangkar felemeléséhez nyomja hátrafelé a billentyűkart.
3. Állítsa a tonart a nyugalmi helyzetbe.
4. Nyomja előre a billentyűkart, hogy a tonearm nyugalomba kerüljön.
5. A hangkar rögzítse a hangkar reteszelésével.

6. A lemezzátszó tányér kikapcsolásához nyomja meg a Tápellátás gombot.

i Ha hosszabb ideig nem használja a terméket, óvatosan helyezze vissza a tollvédőt a tollra.

A lemezzátszó sebességének beállítása

A lemezzátszó sebességének kézi beállítása:

1. Nyomja meg és tartsa lenyomva a start/stop/set gombot 3 másodpercig a sebességek beállítási módjába való belépéshez.

A sebesség a LED kijelzőn villogni kezd.

2. Az RPM tárcsával 0,1 fordulót/perc lépésekben csökkentheti vagy növelheti a lemezzátszó sebességét.

i A lemezzátszónak 3–5 fordulatra van szüksége a beállított sebesség tárolásához.

3. Nyomja meg a start/stop/set gombot a beállított lemezzátszó sebesség megerősítéséhez.

A sebesség a LED-kijelzőn megszűnik villogni, és megjelenik a beállított érték.

A termék a ki- és bekapcsolás után automatikusan visszahívja a beállított sebességet (3–5 fordulaton belül).

Internetes rádió és podcastok

1. Nyomja meg a Menü gombot.
2. Válassza ki az "Internetes rádió" vagy a "Podcastok" lehetőséget, majd nyomja meg az OK gombot.
3. Válasszon az "Utoljára hallgatott, Állomás/ Podcast lista, Keresés, Helyszín, Népszerű vagy Felfedezés" közül.
4. Válasszon ki egy állomást vagy podcastot, és nyomja meg az OK gombot a lejátszás elindításához.

Internetes rádióállomások hozzáadása a kedvencekhez

1. Válasszon ki egy állomást vagy podcastot, és indítsa el a lejátszást.
2. Nyomja meg és tartsa lenyomva a Preset gombot kb. 3 másodpercig. A kijelzőn megjelenik a "Preset Save" (Előbeállítás mentése) felirat.
3. Válasszon ki egy memóriafoglatot, és nyomja meg az OK gombot.

Legfeljebb 40 memóriahely áll rendelkezésre.

Az internetes rádió és a podcastok megosztják a memóriahelyeket.

A meglévő előbeállítások felülírhatók.

Kedvenc internetes rádióállomások lejátszása

1. Nyomja meg az Előbeállítás gombot.
2. Válasszon ki egy előre beállított állomást.
3. Nyomja meg az OK gombot.

DAB rádió

1. Nyomja meg a Menü gombot.
2. Válassza ki a "DAB" lehetőséget, és nyomja meg az OK gombot.

i A DAB üzemmód első kiválasztásakor a készülék azonnal megkezd az elérhető DAB-állomások keresését. Az állomások automatikusan elmentésre kerülnek, és a keresés befejeztével megjelenik az állomáslista.

3. Válasszon ki egy állomást a listából.
4. Nyomja meg az OK gombot a lejátszás elindításához.

Nyomja meg az előző vagy a következő - gombot az állomásváltáshoz.

Nyomja meg a felfelé vagy lefelé gombot egy állomás kiválasztásához az állomáslistából.

DAB rádióállomások hozzáadása a kedvencekhez

1. Válasszon ki egy állomást, és indítsa el a lejátszást.
2. Nyomja meg és tartsa lenyomva az Előbeállítás gombot 3 másodpercig. A kijelzőn megjelenik az "Preset Save" (Előbeállítás mentése) felirat.
3. Válasszon ki egy memóriafoglatot, és nyomja meg az OK gombot.

Legfeljebb 40 memóriahely áll rendelkezésre. A már használt memóriahelyek rádiófrekvenciával vannak jelölve, és felülírhatók.

Kedvenc DAB rádióállomások lejátszása

1. Nyomja meg az Előbeállítás gombot.
2. Válasszon ki egy előre beállított állomást.
3. Nyomja meg az OK gombot.

DAB rádió menü

Nyomja meg a menü gombot a DAB rádió menüjének eléréséhez.

A DAB-rádió menüben a következő beállításokat választhatja ki:

Állomáslista	Az összes elérhető DAB-állomás listájának megjelenítése
Scan	Elérhető DAB-állomások keresése
Manual tune	DAB-állomás keresése egy adott frekvencián.
Rövidre metszeni az érvénytelen	Inaktív csatornák törlése
DRC	A DRC beállítása Magas, Alacsony vagy Kikapcsolva
Rendszerbeállítások	Menjen a rendszerbeállításokhoz
Főmenü	Vissza a főmenübe

FM rádió

1. Nyomja meg a Menü gombot.

2. Válassza ki az "FM" lehetőséget, és nyomja meg az OK gombot.

i Amikor az FM üzemmódot először választja ki, keresnie kell az elérhető rádióállomásokat.

3. Nyomja meg a Menü gombot.

4. Válassza ki az "FM automatikus keresés" lehetőséget, és nyomja meg az OK gombot.

5. Válassza az "Igen" lehetőséget, és nyomja meg az OK gombot az FM-állomások keresésének megkezdéséhez.

Az összes állomás automatikusan elmentésre kerül, és a keresés befejeztével az első megtalált állomáslista lejátszása kezdődik.

Nyomja meg az előző vagy a következő - gombot az állomásváltáshoz.

Nyomja meg a felfelé vagy lefelé gombot egy állomás kiválasztásához az állomáslistából.

FM rádióállomások hozzáadása a kedvencekhez

1. FM rádióállomás keresése.

- Nyomja meg a > gombot a frekvencia + 0,05 MHz-es növeléséhez.

- Nyomja meg a > gombot a frekvencia + 0,05 MHz-es növeléséhez.

- Nyomja meg és tartsa lenyomva a < vagy > gombot a következő/előző elérhető állomás kereséséhez.

- A keresés leállításához nyomja meg az OK gombot.

2. Nyomja meg és tartsa lenyomva az Előbeállítás gombot 3 másodpercig. A kijelzőn megjelenik az "Preset Save" (Előbeállítás mentése) felirat.

3. Válasszon ki egy memóriafoglatot, és nyomja meg az OK gombot.

Legfeljebb 20 memóriahely áll rendelkezésre. A már használt memóriahelyek rádiófrekvenciával vannak jelölve, és felülírhatók.

Kedvenc FM rádióállomások lejátszása

1. Nyomja meg az Előbeállítás gombot.

2. Válasszon ki egy előre beállított állomást.

3. Nyomja meg az OK gombot.

FM rádió menü

Nyomja meg a menü gombot az FM rádió menü eléréséhez.

Az FM-rádió menüben a következő beállításokat választhatja ki:

Scan setting (Keresés beállítása)	Csak az erős vételű FM-állomások keresésének engedélyezése
Audio setting (Hangbeállítás)	Engedélyezze gyenge vételhez vagy monóhangon történő hallgatáshoz.
Automatikus előbeállítás	FM-állomások keresése.

Rendszerbeállítások	Menjen a rendszerbeállításokhoz
Főmenü	Vissza a főmenübe

Spotify

1. Csatlakoztassa telefonját, táblagépét vagy számítógépét ugyanahhoz a hálózathoz.

2. Nyissa meg a Spotify alkalmazást, és válassza ki a készülékét a Spotify Connectből.

i A részletekért látogasson el a [spotify.com/connect](https://connect.spotify.com/) webhelyre.

i A Spotify-szoftverre az itt található harmadik féltől származó licencket vonatkoznak: <https://www.spotify.com/connect/third-partylicenses>

CD lejátszó

1. Nyomja meg az Eject - gombot.

2. Helyezzen be egy CD-t a címkével felfelé

3. Zárja be a tálcát.

A lejátszás automatikusan elindul.

Sorban állás létrehozása

1. Nyomja meg a Stop gombot.

2. Nyomja meg az Előbeállítás gombot.

3. Válasszon ki egy zeneszámot, és nyomja meg a Preset gombot a megerősítéshez.

4. Ismétlés legfeljebb 20 sávig.

5. A lejátszás elindításához nyomja meg a Play/ Pause gombot.

i Nyomja meg kétszer a Stop gombot a várólista törléséhez.

AUX bemenet

A csatlakoztatott hangszórók külső hangforrásból származó hang lejátszására használhatók:

1. Csatlakoztasson egy 3,5 mm-es audiókábel (nem tartozék) a lemezjátszó Line bemenetéhez.

2. Csatlakoztassa a kábel másik végét a külső hangforráshoz.

3. Nyomja meg a Vonal üzemmód gombot.

A hangerőszabályzó tárcsával állítsa be a hangerőt, az összes többi vezérléshez használja a külső hangforrást.

Bluetooth®

A termék képes vezeték nélküli zenei streamingre Bluetooth® csatlakoztatott eszközről.

1. Nyomja meg a Tápellátás gombot a lemezjátszó tányér bekapcsolásához.

2. Aktiválja a Bluetooth® párosítási módot okostelefonján vagy táblagépén.

Győződjön meg róla, hogy okostelefonja vagy táblagépe egy méteren belül van a lemezjátszótól.

Győződjön meg róla, hogy nincs más eszköz párosítási módban.

3. Nyomja meg a Bluetooth® üzemmód gombot.

- 1. A Bluetooth® üzemmód LED villog.
- 4. Az okostelefonján vagy táblagépén keresse meg és válassza ki az "MC-760" vagy az "MC-860" szót.
- 1. A Bluetooth® LED kijelző világít, ha a kapcsolat sikeres.
- 5. Vezérelje a zenét okostelefonján vagy táblagépén.

Riasztás

1. Nyomja meg a Menü gombot, és válassza a Riasztás lehetőséget, vagy nyomja meg közvetlenül a Alarm gombot.
2. Válassza ki a Riasztás 1 vagy Riasztás 2 lehetőséget, és erősítse meg az OK gomb megnyomásával.
3. Állítsa be a riasztási paramétereiket:
 - Engedélyezés: Ki, Naponta, Egyszer, Hétfvégén vagy Hétköznap.
 - Idő: Órák és percek beállítása.
 - Mód: Hangjelzés, Internet-róla, DAB, FM vagy CD.
 - Előre beállított: Utoljára hallgatott vagy elmentett állomás kiválasztása.
 - Időtartam: Válasszon 15-120 percet.
 - Kötet: Az ébresztés hangerejének beállítása.
4. Nyomja meg a Mentés gombot a megerősítéshez.
5. Ellenőrizze az óra ikonját az aktiválás megerősítéséhez.

Amikor az ébresztő megszólal, nyomja meg a bekapcsoló vagy az OK gombot az 5 perces szundikáláshoz, vagy a leállításához nyomja meg a Riasztás gombot.

Felvétel (USB)

1. Helyezzen be egy USB-pendrive-ot (legfeljebb 32 GB, FAT formátumú).
2. Indítsa el a lejátszást CD-ről, DAB-ról, FM-ről vagy más forrásból.
3. Nyomja meg a Felvétel gombot az USB-pendrive-ra történő felvétel megkezdéséhez.
4. Ellenőrizze, hogy a kijelzőn megjelenik-e a "REC" felirat.
5. A felvétel leállításához nyomja meg újra a Felvétel (Felvétel) gombot.
1. A felvétel csak kézi módban állítható le.
1. A pályák nevei és adatai nem kerülnek tárolásra.

Alvás funkció

1. Nyomja meg az Alvás gombot.
2. Válassza ki az időzítő időtartamát az Alvás gomb vagy a navigációs billentyűk segítségével.
3. Várjon néhány másodpercet a beállítás megerősítésére.

4. Ellenőrizze a félhold ikonját a kijelzőn.
- A termék automatikusan kikapcsol, amikor az időzítő lejár.

A termék kikapcsolása

- 1. Mindig győződjön meg arról, hogy a Hangkar a Hangkar támaszon van.
 - 1. A lemezjátszó tányér kikapcsolásához nyomja meg a Tápellátás gombot.
- A lemezjátszó megjegyzi a legutóbb beállított üzemmódot és beállításokat.
- Ha a tápkábelt kihúzzák a konnektorból vagy a lemezjátszóból, a Beállítások visszaállnak.
- 1. A termék 20 perc zenelejátszás nélkül automatikusan készenléti üzemmódba kapcsol.

Rendszerbeállítások

1. Nyomja meg a Menü gombot.
2. Válassza a Rendszerbeállítások lehetőséget, és nyomja meg az OK gombot.
3. Válasszon a következő lehetőségek közül:

Egyenlítő

Válasszon ki egy előrebeállított kiegyenlítő: vagy válassza a My EQ lehetőséget a basszus és a magasság kézi beállításához.

- 1. Az EQ gomb megnyomásával bármikor megváltoztathatja az egyenlítő módját.

Streaming Audio minőség

Válassza ki az Alacsony, Normál vagy Magas minőséget.

Hálózat

Hálózati varázsló	Az elérhető hálózatok keresése és megjelenítése.
PBC WLAN beállítások	Csatlakozzon a vezeték nélküli hálózathoz az útválasztón található WPS gomb megnyomásával, majd nyomja meg az OK gombot.
Kézi beállítások	Kézi keresés és a hálózat adatainak megadása.
Beállítások megtekintése	A hálózati kapcsolatra vonatkozó információk kijelző.
Hálózati profil	Az aktuálisan csatlakoztatott hálózat megjelenítése.
Hálózati beállítások törlése	Szakítsa meg a kapcsolatot a hálózattal.
Tartsa a hálózatot összekapcsolva	Válassza ki, hogy a hálózati beállítások mentésre vagy elfelejtésre kerüljenek-e kikapcsoláskor. A hálózat kímélése lehetővé teszi az internetes rádiólejátszás gyorsabb elindítását, de magasabb készenléti fogyasztással jár.

Időpont/dátum

Időpont/időpont beállítás	Állítsa be az időt és a dátumot kézi módon.
Automatikus frissítés	Válassza ki, hogy az idő- és dátumadatokat melyik forrásból kívánja betölteni.
Beállított formátum	Válasszon 12 órás vagy 24 órás formátumot.
Időzóna beállítás	Válassza ki az időzónát a készülék tartózkodási helye alapján.
Nappali nyári időszámítás	A nyári időszámítás engedélyezése vagy letiltása (+1 óra).

Nyelv

Válassza ki a Menü kívánt nyelvet.

Factory reset

Az összes beállítás törléséhez válassza a Factory reset (Gyári visszaállítás) lehetőséget, és erősítse meg.

Beállítási varázsló

Indítsa el az irányított konfigurációt.

Információ

A szoftver verziójának megtekintése.

Backlight

A háttérvilágítás fényerejének beállítása használat és készenlét közben.

Válassza az Időkorlátot a kijelző sötétítés kérésletetésének beállításához vagy a sötétítés kikapcsolva tartásához.

Felelősség kizárása

Mivel termékeinket folyamatosan fejlesztjük a funkció és a design tekintetében, fenntartjuk a jogot, hogy a terméken előzetes értesítés nélkül változtatásokat hajtsunk végre. Minden logó, márka és terméknév a megfelelő tulajdonosok védjegye vagy bejegyzett védjegye, és ezúton elismerjük őket.

Ártalmatlanítás

 Ez a szimbólum azt jelzi, hogy az adott elektromos termék vagy akkumulátor nem ártalmatlanítható általános háztartási hulladékként Európában. A termék és az akkumulátor megfelelő hulladékkezelésének biztosítása érdekében, kérjük, hogy az elektromos berendezések vagy akkumulátorok ártalmatlanítására vonatkozó helyi törvényeknek megfelelően ártalmatlanítsa azokat. Ezzel hozzájárul a természeti erőforrások megőrzéséhez és az elektromos hulladékok kezelésével és ártalmatlanításával kapcsolatos környezetvédelmi előírások javításához (elektromos és elektronikus berendezések hulladékairól szóló irányelv).

Megfelelőségi nyilatkozat

Commaxx B.V. igazolja, hogy a MC-760 / MC-860 típusú rádióberendezés megfelel a 2014/53/EU irányelvnek. Az EU-megfelelőségi nyilatkozat teljes szövege elérhető a következő internetes címen: doc.nedis.com/hu-hu/MC760BK
doc.nedis.com/hu-hu/MC860WDSI

Szolgáltatás

További információért és helpdesk támogatásért látogasson el a www.lenco.com weboldalra. Commaxx B.V. Wiebachstraat 37, 6466 NG, Kerkrade, Hollandia.

PL Przewodnik Szybki start

Zestaw HiFi z Internetem, DAB+, Radio FM, Odtwarzacz CD/MP3 i Gramofon

MC-760

MC-860



Aby uzyskać więcej informacji, zeskanuj kod QR na pierwszej stronie, aby zobaczyć rozszerzoną instrukcję.

Informacje o niniejszym dokumencie

Niniejszy dokument jest instrukcją użytkownika i zawiera wszystkie informacje dotyczące prawidłowego, skutecznego i bezpiecznego użytkowania produktu.

Upewnij się, że przeczytałeś i w pełni zrozumiałeś instrukcje zawarte w tym dokumencie przed instalacją lub użyciem produktu. Zachowaj opakowanie oraz niniejszy dokument do wykorzystania w przyszłości.

Zastosowane symbole

▲ OSTRZEŻENIE!

Słowo sygnalizujące używane do wskazania potencjalnie niebezpiecznej sytuacji, która, jeśli się jej nie uniknie, może spowodować śmiertelny lub poważne obrażenia.

▲ PRZESTROGA!

Słowo sygnalizujące używane do wskazania potencjalnie niebezpiecznej sytuacji, która, jeśli się jej nie uniknie, może spowodować niewielkie lub umiarkowane obrażenia.

UWAGA

Słowo sygnalizujące używane w odniesieniu do praktyk nie związanych z obrażeniami ciała.



Wskazuje ważne informacje, które nie są bezpośrednio związane z bezpieczeństwem.

Opis produktu (zdjęcie A)

- 1 Pokrywa przeciwyplowa
- 2 Talerz gramofonu
- 3 Mata pod talerz gramofonu
- 4 Wyświetlacz LED
- 5 Oś talerza gramofonu

- 6 Napęd CD
- 7 Odbiornik podczerwieni
- 8 Wejście USB
- 9 Wejście AUX na Słuchawki
- 10 Ramię gramofonowe (i blokada)
- 11 Przeciwwaga
- 12 Pokrętko siły śledzenia
- 13 Dźwignia ramienia
- 14 Ramię gramofonowe (z kartridżem)
- 15 Przełącznik prędkości 33/45 obr.
- 16 Głośniki (2x)
- 17 Pilot
- 18 Ujemne złącze głośników
- 19 Dodatnie złącze głośników
- 20 Przewód zasilający (UE)
- 21 Wyjście liniowe
- 22 Wejście AUX
- 23 Złącza głośników po prawej stronie
- 24 Złącza głośników lewych
- 25 Antena radia AM/FM
- 26 Pobór mocy

Dodatkowe części w zestawie

- Przewód zasilający (UE)
- Kable do Głośników (2x)
- Ściereczka do obiektywu
- Funkcja anti-skating wagi

Wyświetlacz i przyciski

Przyciski na jednostce głównej (zdjęcie B)

- 27 Przycisk zasilania/menu
- 28 Przycisk wyboru programu
- 29 Przycisk nagrywania
- 30 Przycisk Stop
- 31 Przycisk odtwarzaj/wstrzymaj
- 32 Przycisk wysuwania płyty CD
- 33 Przycisk „Wstecz”
- 34 Przycisk „Dalej”
- 35 Naciśnij: OK / Scan Scroll: Nawigacja po menu

Przyciski na pilocie zdalnego sterowania (zdjęcie C)

- 1 Przycisk włączania/wyłączania
- 2 Przycisk menu
- 3 Przycisk Preset
- 4 Przycisk „Wstecz”
- 5 Przycisk odtwarzaj/wstrzymaj
- 6 Przycisk + Ustawienia EQ
- 7 Przyciski nawigacji
- 8 Przycisk zmniejszenia głośności
- 9 Przyciski numeryczne
- 10 Przycisk Info
- 11 Przycisk wyciszenia
- 12 Przycisk do wyjmowania końcówek
- 13 Przycisk nagrywania
- 14 Przycisk Stop

- 15 Przycisk „Dalej”
- 16 Przycisk Alarm
- 17 Przycisk potwierdzenia
- 18 Przycisk zwiększenia głośności
- 19 Przycisk uśpienia

Przeznaczenie

Produkt ten jest przeznaczony jako w pełni manualny Gramofon z dostępem do Internetu, DAB+radio, Radio FM, Odtwarzacz CD, Odtwarzacz MP3, funkcją Bluetooth® i Głośnikami stereo.

Produkt jest przeznaczony wyłącznie do użytku wewnątrz pomieszczeń.

Produktu należy używać wyłącznie w sposób opisany w niniejszej instrukcji obsługi.

Ten produkt nie jest przeznaczony do użytku komercyjnego.

To urządzenie nie jest przeznaczone do użytku przez osoby (w tym dzieci) o ograniczonych zdolnościach fizycznych, sensorycznych lub umysłowych lub nieposiadające doświadczenia i wiedzy, chyba że będą one nadzorowane lub zostaną poinstruowane w zakresie korzystania z urządzenia przez osobę odpowiedzialną za ich bezpieczeństwo, w zakresie korzystania z urządzenia.

Instrukcje bezpieczeństwa

Upewnij się, że przeczytałeś i w pełni zrozumiałeś instrukcje zawarte w niniejszym dokumencie przed instalacją lub użyciem produktu. Zachowaj opakowanie oraz ten dokument do wykorzystania w przyszłości.

⚠ OSTRZEŻENIE!

Zagrożenie udławieniem:

- Nie pozwalać dzieciom bawić się materiałami opakowaniowymi. Materiały opakowaniowe mogą prowadzić do zadławienia i uduszenia. Materiały opakowaniowe należy zawsze przechowywać poza zasięgiem dzieci.
- Jeśli komora baterii nie zamyka się bezpiecznie, należy zaprzestać korzystania z produktu i trzymać go z dala od dzieci.

Zagrożenie elektryczne:

- Nie wystawiaj produktu na działanie wody, deszczu, wilgoci lub wysokiej wilgotności.
- Nie używaj produktu w wilgotnych pomieszczeniach, takich jak łazienka lub kuchnia.
- Nigdy nie wkładać żadnych przedmiotów do otworu wentylacyjnego produktu. Produkt zawiera elementy elektryczne.
- Używaj wyłącznie zasilacza znajdującego się w zestawie.
- Przewód zasilania należy podłączać wyłącznie do łatwo dostępnego gniazda zasilania.

- Produkt należy przechowywać z dala od zwierząt domowych i innych zwierząt. Zwierzęta mogą przegryźć kabel zasilający i doznać porażenia prądem.
- Nie otwieraj produktu – w środku nie ma części, które mogą być serwisowane przez użytkownika.
- Niniejszy produkt może być serwisowany wyłącznie przez wykwalifikowanego technika.

Zagrożenie pożarowe:

- Nie używaj produktu, jeśli jakkolwiek jego część jest zniszczona lub uszkodzona. Zawsze natychmiast wymień uszkodzony lub wadliwy produkt.
- W przypadku wystąpienia problemów należy odłączyć produkt od źródła zasilania i innych urządzeń.
- Nie należy osłaniać otworów wentylacyjnych. Zawsze należy pozostawić co najmniej 5 cm wolnej przestrzeni wokół produktu.
- Nie należy umieszczać produktu na innych urządzeniach elektrycznych.
- Nigdy nie używaj produktu z uszkodzonym przewodem zasilającym.

⚠ PRZESTROGA!

Ryzyko utraty słuchu:

- Długie narażenie na głośne dźwięki może powodować utratę słuchu.

Ryzyko uszkodzenia oczu:

- Produkt laserowy klasy I. Nie należy patrzeć bezpośrednio w światło podczerwone, aby uniknąć uszkodzenia wzroku.

UWAGA

Ryzyko uszkodzenia produktu:

- Produkt należy przechowywać z dala od źródeł ciepła, takich jak kaloryfery, grzejniki, piece i otwarty ogień.
- Produkt należy trzymać z dala od silnych obiektów magnetycznych.
- Zawsze trzymaj kabel zasilający i produkt z dala od standardowych dróg przemieszczania.
- Należy używać wyłącznie źródła zasilania określonego na etykiecie specyfikacji. Jeśli nie masz pewności co do typu źródła zasilania używanego w domu, skonsultuj się ze sprzedawcą lub lokalnym zakładem energetycznym.
- Nie odłączaj produktu, ciągnąc za kabel. Zawsze należy chwycić za złącze i pociągnąć je.
- Podczas obsługi produktu należy unikać wyładowań elektrostatycznych. Wyładowania elektrostatyczne mogą zakłócić normalne działanie produktu.
- Produkt należy stosować wyłącznie w klimacie

umiarkowanym. Należy unikać ekstremalnie zimnych lub gorących środowisk. Zalecana temperatura pracy wynosi od 0°C do 35°C.

- Należy używać wyłącznie akcesoriów dostarczonych przez producenta.
- Odłącz produkt od gniazdka elektrycznego w przypadku burzy z wyładowaniami atmosferycznymi lub przed dłuższymi okresami wyłączenia.
- Produktu należy używać wyłącznie w sposób opisany w niniejszym dokumencie.
- Nie należy dotykać soczewki ramienia gramofonowego.
- Nie upuszczaj produktu i unikaj uderzania go.
- Co miesiąc wyczyść zewnętrzną powierzchnię produktu miękką, wilgotną szmatką. Unikaj środków ściernych, które mogą uszkodzić powierzchnię.

Sprawdź zawartość opakowania

Sprawdź, czy wszystkie części są obecne i czy nie widać na nich żadnych uszkodzeń. Jeśli brakuje części lub są one uszkodzone, należy skontaktować się z serwisem Lenco B.V. za pośrednictwem strony internetowej: www.lenco.com.

Montaż talerza i maty pod talerz gramofonu (zdjęcie D)

1. Usuń opakowanie ochronne.
2. Umieść produkt na płaskiej, stabilnej powierzchni o niskim rezonansie, w pobliżu gniazda zasilania.
3. Usunąć wszystkie blokady transportowe i naklejki z produktu.
4. Umieść talerz na wrzecionie na środku gramofonu.
5. Umieść matę talerza gramofonu na talerzu.
- ❗ Podczas wyjmowania talerza należy najpierw podnieść matę, a następnie delikatnie podnieść talerz prosto do góry. Zapobiegnie to uszkodzeniom podczas transportu lub przenoszenia.

Mocowanie i regulacja przeciwwagi (zdjęcie E & F)

1. Przytrzymaj przeciwwagę z pierścieniem numerycznym skierowanym do siebie i wsuń ją na ramię gramofonowe.
2. Pokrętko siły śledzenia należy ustawić na 0.
3. Pociągnij blokadę ramienia w górę i na bok, aby odblokować ramię.
4. Popchnij dźwignię ramienia gramofonowego do tyłu, aby je podnieść.
5. Ostrożnie przesunij ramię gramofonowe między podpórkę ramienia a talerz Gramofonu.
6. Popchnij dźwignię wskazówki do przodu, aby opuścić ramię gramofonowe.

Ramię gramofonowe będzie niewyważone.

- Wyreguluj przeciwwagę, aż ramię gramofonowe znajdzie się w pozycji poziomej.
- i** Ostrożnie popchnij ramię gramofonowe w górę/w dół, aby sprawdzić wyrównanie. Ramię gramofonowe powinno automatycznie powrócić do stałej pozycji poziomej po pchnięciu w górę/w dół.
- Przesuń ramię do pozycji spoczynkowej.
- Przytrzymaj przeciwwagę nieruchomo i obracaj pokrętko siły śledzenia, aż "0" zrówna się ze znacznikiem na ramieniu gramofonowym.
- Przytrzymaj razem przeciwwagę i pokrętko siły śledzenia i obracaj je w kierunku przeciwnym do ruchu wskazówek zegara, aż do ustawienia zalecanej siły śledzenia (3 gramy).

Regulacja siły anti-skatingu (zdjęcie G)

UWAGA

Ryzyko uszkodzenia produktu:

- Nie należy regulować ramienia gramofonowego ani przeciwwagi podczas wymiany funkcji anti-skating. Zapobiegnie to uszkodzeniu igły.

Podczas odtwarzania zapisu niewielka siła ciągnie ramię tonowe w kierunku środka płyty. Zjawisko to nazywane jest skatingiem. Siłę tę można regulować za pomocą funkcji anti-skating wagi.

- Nasuń pętlę linki anti-skating wagi na króciwiec regulacji anti-skating.
- Umieść pętlę w rowku 3, aby ustawić prawidłową siłę anti-skatingu dla fabrycznie zamontowanej kasety.
- Pociągnij przewód, aby zacisnąć pętlę i zabezpieczyć przewód w rowku.
- Przeprowadź nić obciążnika anti-skating przez druciany wspornik. Obciążnik powinien swobodnie zwiisać ze wspornika.

Montaż osłony przeciwpylowej (zdjęcie H)

- Włóż zawiasy pokrywy przeciwpylowej w szczeliny zawiasów na tylnym panelu talerza gramofonu.
- Przytrzymaj pokrywę przeciwpylową i włóż ją w zawiasy.

Podłączanie dołączonych Głośników

- Podłącz dołączone przewody głośnikowe do Głośników:
 - Naciśnij i przytrzymaj Złącza głośników lewych i/lub prawych i włóż odsonięty metalowy przewód do Złącza głośników.
 - Zwolnij Złącza głośników po lewej i/lub prawej stronie, aby zabezpieczyć przewód głośnika.

- i** Upewnij się, że dodatni (czerwony) jest

połączony z dodatnim (czerwonym), a ujemny (czarny) z ujemnym (czarnym).

- Podłącz drugi koniec przewodów Głośników do Gramofonu w ten sam sposób:
 - Wciśnij i przytrzymaj złącze głośników lewych i/lub prawych gramofonu i włóż odsonięty metalowy przewód do złącza głośników.
 - Zwolnij Złącza głośników po lewej i/lub prawej stronie, aby zabezpieczyć przewód głośnika.
- i** Upewnij się, że podłączyłeś jeden zestaw przewodów do Złącza głośników lewych i jeden zestaw przewodów do Złącza głośników prawych.
- Ustaw Głośniki po lewej i prawej stronie zgodnie z podłączonymi przewodami.

Zasilanie produktu

- Podłącz złącze zasilania do wejścia zasilania w produkcie.
- Podłącz drugi koniec zasilacza do gniazda zasilania.

Konfiguracja początkowa

- Naciśnij Włacznik zasilania/Menu, aby włączyć produkt.
- Po pierwszym włączeniu produktu należy postępować zgodnie z instrukcjami kreatora konfiguracji wyświetlanymi na wyświetlaczu, aby ustawić język, godzinę, datę i nawiązać połączenie z siecią bezprzewodową.

Wybór trybu Odtwarzania

- Naciśnij przycisk Menu podczas Odtwarzania.
- Wybierz "Menu główne" i naciśnij OK.
- Wybierz żądany tryb Odtwarzania.

Wejście Phono (płyta winylowa) (obraz I & J)

- Naciśnij przycisk zasilania, aby włączyć talerz gramofonu.
- Naciśnij przycisk Menu.
- Wybierz "Menu główne" i naciśnij OK.
- Wybierz "PHONO IN" i naciśnij OK.
- Otworzyć osłonę przeciwpylową.
- Ustaw pokrętko prędkości na odpowiednią prędkość płyty winylowej (33 1/3 lub 45 RPM).
- Ostrożnie umieść płytę winylową na talerzu gramofonu.
- Ostrożnie zdejmij osłonę igły.
- Pociągnij blokadę ramienia gramofonowego, aby je odblokować.
- Popchnij dźwignię ramienia gramofonowego do tyłu, aby je podnieść.
- Ostrożnie przesuń ramię gramofonowe nad płytę winylową.
- Popchnij dźwignię ramienia do przodu, aby

opuścić ramię i rozpocząć odtwarzanie płyty winylowej.

- Wyreguluj głośność za pomocą pokrętki głośności.

i Gramofon automatycznie przestaje się obracać po zakończeniu zapisu.

Zatrzymywanie odtwarzania płyty winylowej

- Naciśnij przycisk Stop, aby zatrzymać odtwarzanie płyty winylowej.
 - Popchnij dźwignię ramienia gramofonowego do tyłu, aby je podnieść.
 - Przesuń ramię do pozycji spoczynkowej.
 - Popchnij dźwignię ramienia do przodu, aby oprzeć ramię.
 - Zablokuj ramię tonowe za pomocą blokady ramienia tonowego.
 - Naciśnij przycisk zasilania, aby wyłączyć talerz gramofonu.
- i** Ostrożnie umieść osłonę rysika z powrotem na rysiku, jeśli produkt nie będzie używany przez dłuższy czas.

Regulacja prędkości obrotowej gramofonu

Aby ręcznie ustawić prędkość Gramofonu:

- Naciśnij i przytrzymaj przycisk Start/Stop/Ustaw przez 3 sekundy, aby przejść do trybu regulacji prędkości.

Prędkość na Wyświetlaczu LED zacznie migać.

- Użyj pokrętki RPM, aby zmniejszyć lub zwiększyć prędkość obrotową Gramofonu o 0,1 RPM.

i Gramofon potrzebuje od 3 do 5 obrotów, aby zapamiętać ustawioną prędkość.

- Naciśnij przycisk Start/Stop/Ustaw, aby potwierdzić ustawioną prędkość obrotową gramofonu.

Prędkość na Wyświetlaczu LED przestaje migać i wyświetla ustawioną wartość.

Produkt automatycznie przywołuje ustawioną prędkość po wyłączeniu i włączeniu zasilania (w cięgu 3-5 obrotów).

Radio internetowe i podcasty

- Naciśnij przycisk Menu.
- Wybierz "Radio internetowe" lub "Podcasty" i naciśnij OK.
- Wybierz spośród opcji "Ostatnio słuchane, Lista stacji/podcastów, Szukaj, Lokalizacja, Popularne lub Odkryj".
- Wybierz stację lub podcast i naciśnij przycisk OK, aby rozpocząć Odtwarzanie.

Dodawanie internetowych stacji radiowych do ulubionych

- Wybierz stację lub podcast i rozpocznij Odtwarzanie.
- Naciśnij i przytrzymaj przycisk Preset przez

około 3 sekundy. Na wyświetlaczu pojawi się komunikat "Preset Save".

- Wybierz gniazdo pamięci i naciśnij OK. Dostępnych jest do 40 gniazd pamięci. Radio internetowe i podcasty współdzielą lokalizacje pamięci.

Istniejące ustawienia wstępne mogą zostać nadpisane.

Odtwarzanie ulubionych internetowych stacji radiowych

- Naciśnij przycisk Preset.
- Wybierz zaprogramowaną stację.
- Naciśnij OK.

Radio DAB

- Naciśnij przycisk Menu.
 - Wybierz "DAB" i naciśnij OK.
- i** Po wybraniu trybu DAB po raz pierwszy produkt natychmiast rozpoczyna wyszukiwanie dostępnych stacji DAB. Stacje są automatycznie zapisywane, a po zakończeniu wyszukiwania wyświetlana jest lista stacji.
- Wybierz stację z listy.
 - Naciśnij OK, aby rozpocząć Odtwarzanie. Naciśnij poprzedni lub następny przycisk, aby przełączać stacje. Naciśnij przycisk w górę lub w dół, aby wybrać stację z listy stacji.

Dodawanie stacji radiowych DAB do ulubionych

- Wybierz stację i rozpocznij Odtwarzanie.
- Naciśnij i przytrzymaj przycisk Przycisk programowania przez 3 sekundy. Na wyświetlaczu pojawi się komunikat "Preset Save".
- Wybierz gniazdo pamięci i naciśnij OK. Dostępnych jest do 40 gniazd pamięci. Lokalizacje pamięci, które zostały już wykorzystane, są oznaczone częstotliwością radiową i mogą zostać nadpisane.

Odtwarzanie ulubionych stacji radiowych DAB

- Naciśnij przycisk Preset.
- Wybierz zaprogramowaną stację.
- Naciśnij OK.

Menu radia DAB

Naciśnij przycisk Menu, aby uzyskać dostęp do menu radia DAB.

W menu radia DAB można wybrać następujące opcje:

Lista stacji	Wyświetlanie listy wszystkich dostępnych stacji DAB
Scan	Wyszukiwanie dostępnych stacji DAB
Manual tune	Wyszukiwanie stacji DAB na określonej częstotliwości.

Nieprawidłowe przycinanie	Usuwanie nieaktywnych kanałów
DRK	Ustaw DRK na Wysoki, Niski lub Wyl.
Ustawienia systemowe	Przejdź do ustawień systemu
Menu główne	Powrót do menu głównego

Radio FM

1. Naciśnij przycisk Menu.
2. Wybierz "FM" i naciśnij OK.
- 1 Po wybraniu trybu FM po raz pierwszy należy wyszukać dostępne stacje radiowe.
3. Naciśnij przycisk Menu.
4. Wybierz "FM Auto Scan" i naciśnij OK.
5. Wybierz "Tak" i naciśnij OK, aby rozpocząć skanowanie w poszukiwaniu stacji FM.

Wszystkie stacje zostaną automatycznie zapisane, a po zakończeniu wyszukiwania rozpocznie się odtwarzanie pierwszej znalezionej stacji.

Naciśnij poprzedni lub następny przycisk, aby przełączać stacje.

Naciśnij przycisk w górę lub w dół, aby wybrać stację z listy stacji.

Dodawanie stacji Radio AM/FM do ulubionych

1. Wyszukiwanie stacji Radio AM/FM.
 - Naciśnij przycisk >, aby zwiększyć częstotliwość o + 0,05 MHz.
 - Naciśnij przycisk >, aby zwiększyć częstotliwość o + 0,05 MHz.
 - Naciśnij i przytrzymaj przycisk < lub >, aby wyszukać następną / poprzednią dostępną stację.
 - Naciśnij przycisk OK, aby zatrzymać wyszukiwanie.
2. Naciśnij i przytrzymaj przycisk Przyciski programowania przez 3 sekundy. Na wyświetlaczu pojawi się komunikat "Preset Save".
3. Wybierz gniazdo pamięci i naciśnij OK.

Dostępnych jest do 20 gniazd pamięci. Lokalizacje pamięci, które zostały już wykorzystane, są oznaczone częstotliwością radiową i mogą zostać nadpisane.

Odtwarzanie ulubionych stacji Radio AM/FM

1. Naciśnij przycisk Preset.
2. Wybierz zaprogramowaną stację.
3. Naciśnij OK.

Menu Radio AM/FM

Naciśnij przycisk menu, aby przejść do menu radia AM/FM.

W menu Radio AM/FM można wybrać następujące opcje:

Scan setting (Ustawienia skanowania)	Włącz skanowanie tylko w poszukiwaniu stacji FM o silnym odbiorze
Audio setting (Ustawienia dźwięku)	Włącz w przypadku słabego odbioru lub słuchania dźwięku mono.
Automatyczne ustawienie wstępne	Wyszukiwanie stacji FM.
Ustawienia systemowe	Przejdź do ustawień systemu
Menu główne	Powrót do menu głównego

Spotify

1. Podłącz telefon, tablet lub komputer do tej samej sieci.
2. Otwórz aplikację Spotify i wybierz swoje urządzenie ze Spotify Connect.
- 1 Szczegółowe informacje można znaleźć na stronie [spotify.com/connect](https://www.spotify.com/connect).
- 1 Oprogramowanie Spotify podlega licencjom podmiotów trzecich, które można znaleźć tutaj: <https://www.spotify.com/connect/third-partylicenses>

Odtwarzacz CD

1. Naciśnij przycisk wysuwania.
2. Włóż płytę CD etykietą do góry
3. Zamknij tacę.

Odtwarzanie rozpoczyna się automatycznie.

Tworzenie kolejki

1. Naciśnij przycisk Stop.
2. Naciśnij przycisk Preset.
3. Wybierz ścieżkę i naciśnij przycisk Preset, aby potwierdzić.
4. Powtórz dla maksymalnie 20 ścieżek.
5. Naciśnij Odtwarzanie/Pauza, aby rozpocząć odtwarzanie.
- 1 Naciśnij dwukrotnie przycisk Stop, aby wyczyścić kolejkę.

Wejście AUX in

Podłączone Głośniki mogą być używane do odtwarzania dźwięku z zewnętrznego źródła audio:

1. Podłącz przewód audio 3,5 mm (brak w zestawie) do wejścia liniowego gramofonu.
2. Podłącz drugi koniec kabla do zewnętrznego źródła dźwięku.
3. Naciśnij Przycisk trybu liniowego.

Użyj pokręta głośności, aby wyregulować głośność, użyj zewnętrznego źródła dźwięku do wszystkich innych elementów sterujących.

Bluetooth®

Produkt może bezprzewodowo przesyłać strumieniowo muzykę z urządzenia podłączonego przez Bluetooth®.

1. Naciśnij przycisk zasilania, aby włączyć talerz gramofonu.
2. Aktywuj tryb parowania Bluetooth® na smartfonie lub tablecie.

Upewnij się, że smartfon lub tablet znajduje się w odległości jednego metra od Gramofonu.

Upewnij się, że żadne inne urządzenie nie jest w trybie parowania.

3. Naciśnij przycisk trybu Bluetooth®.

i Dioda LED trybu Bluetooth® miga.

4. Na smartfonie lub tablecie wyszukaj i wybierz "MC-760" lub "MC-860".

i Wskaźnik LED Bluetooth® zaświeci się po pomyślnym nawiązaniu połączenia.

5. Sterowanie muzyką na smartfonie lub tablecie.

Alarm

1. Naciśnij przycisk Menu i wybierz opcję Alarm lub naciśnij bezpośrednio przycisk Alarm.

2. Wybierz Alarm 1 lub Alarm 2 i potwierdź przyciskiem OK.

3. Ustawienia parametrów alarmu:

- Włącz: Wyłączone, Codziennie, Raz, Weekendy lub Dni powszednie.
 - Czas: Ustaw godziny i minuty.
 - Tryb: Wybierz Brzęczyk, Radio internetowe, DAB, FM lub CD.
 - Zaprogramowane: Wybór ostatnio słuchanej lub zapisanej stacji.
 - Czas trwania: 15-120 minut.
 - Głośność: Ustawienia głośności alarmu.
4. Naciśnij przycisk Zapisz, aby potwierdzić.
 5. Sprawdź ikonę zegara, aby potwierdzić aktywację.

Gdy zadzwoni alarm, naciśnij przycisk Power lub OK, aby włączyć drzemkę na 5 minut, lub naciśnij przycisk Alarm, aby ją wyłączyć.

Zapis (USB)

1. Włóż pamięć USB (do 32 GB, sformatowaną w systemie FAT).
2. Rozpoczęcie Odtwarzania z płyty CD, DAB, FM lub innego źródła.
3. Naciśnij przycisk Zapis, aby rozpocząć nagrywanie na pamięć USB.
4. Sprawdź, czy na wyświetlaczu pojawia się napis "REC".

5. Naciśnij ponownie przycisk Zapis, aby zatrzymać nagrywanie.

i Zapis można zatrzymać wyłącznie za pomocą podręcznika.

i Nazwy ścieżek i informacje o nich nie są przechowywane.

Funkcja uśpiania

1. Naciśnij przycisk uśpiania.
2. Wybierz czas trwania timera za pomocą przycisku Sleep lub przycisków nawigacyjnych.

3. Poczekaj kilka sekund na potwierdzenie ustawień.
4. Sprawdź ikonę półksiężyca na wyświetlaczu. Produkt wyłącza się automatycznie po zakończeniu odliczania czasu.

Wyłączenie produktu

i Należy zawsze upewnić się, że ramię gramofonowe jest umieszczone na podpórcie ramienia.

1. Naciśnij przycisk zasilania, aby wyłączyć talerz gramofonu.

Gramofon zapamiętuje ostatnio ustawiony tryb i Ustawienia.

Jeśli przewód zasilający zostanie odłączony od gniazda lub gramofonu, ustawienia zostaną zresetowane.

i Produkt automatycznie przełącza się w tryb czuwania po 20 minutach bez odtwarzania muzyki.

Ustawienia systemowe

1. Naciśnij przycisk Menu.
2. Wybierz Ustawienia systemowe i naciśnij OK.
3. Wybierz jedną z następujących opcji:

Korektor

Wybierz ustawienie korektora: Normal, Flat, Jazz, Rock, Movie, Classic, Pop, News lub wybierz opcję My EQ, aby ręcznie wyregulować tony niskie i wysokie.

i Naciśnij przycisk EQ, aby zmienić tryb korektora w dowolnym momencie.

Jakość strumieniowania dźwięku

Wybierz jakość Niska, Normalna lub Wysoka.

Sieć

Kreator sieci	Wyszukiwanie i wyświetlanie dostępnych sieci.
Konfiguracja PBC WLAN	Połącz się z siecią bezprzewodową, naciskając przycisk WPS na routerze, a następnie naciśnij przycisk OK.
Ustawienia podręcznika	Podręcznik wyszukiwania i wprowadzania danych sieciowych.
Ustawienia widoku	Wyświetlacz informacji o połączeniu sieciowym.
Profil sieciowy	Wyświetla aktualnie podłączoną sieć.
Wyczyść ustawienia sieciowe	Odlączenie od sieci.
Utrzymywanie połączenia z siecią	Wybierz, czy ustawienia sieciowe zostaną zapisane, czy zapomniane po wyłączeniu urządzenia. Oszczędzanie sieci umożliwia szybsze uruchamianie odtwarzania radia internetowego, ale przy wyższym zużyciu energii w trybie gotowości.

Godzina/Data

Ustawienia godziny/daty	Ręczne ustawienie godziny i daty.
Automatyczna aktualizacja	Wybierz źródło, z którego mają być ładowane informacje o godzinie i dacie.
Ustawienia formatu	Wybierz format 12- lub 24-godzinny.
Ustawienia strefy czasowej	Wybierz strefę czasową na podstawie lokalizacji urządzenia.
Oszczędność światła dziennego	Włączenie lub wyłączenie czasu letniego (+1 godzina).

Język

Wybierz preferowany język menu.

Factory reset

Wybierz opcję Przywróć ustawienia fabryczne i potwierdź, aby usunąć wszystkie ustawienia.

Kreator konfiguracji

Rozpocznij konfigurację z przewodnikiem.

Informacje

Wyświetl wersję oprogramowania.

Backlight

Regulacja jasności podświetlenia podczas użytkowania i w trybie gotowości.

Wybierz opcję Limit czasu, aby ustawić opóźnienie przyciemnienia wyświetlacza lub wyłączyć przyciemnienie.

Wyłączenie odpowiedzialności

Ze względu na ciągły rozwój naszych produktów pod względem funkcji i wzornictwa, zastrzegamy sobie prawo do wprowadzania zmian w produkcie bez powiadomienia. Wszystkie logotypy, marki i nazwy produktów są znakami towarowymi lub zastrzeżonymi znakami towarowymi ich odpowiednich właścicieli i są niniejszym uznawane za takie.

Utylizacja



Ten symbol oznacza, że dany produkt elektryczny lub akumulator nie powinien być utylizowany jako zwykły odpad domowy w Europie. Aby zapewnić prawidłową utylizację produktu i akumulatora, należy pozbywać się ich zgodnie z obowiązującymi lokalnymi przepisami dotyczącymi utylizacji sprzętu elektrycznego lub akumulatorów. W ten sposób użytkownik przyczynia się do ochrony zasobów naturalnych i poprawy standardów ochrony środowiska w zakresie przetwarzania i utylizacji odpadów elektrycznych (dyrektywa w sprawie zużytego sprzętu elektrycznego i elektronicznego).

Deklaracja zgodności

Commmaxx B.V. niniejszym oświadcza, że typ urządzenia radiowego MC-760 / MC-860 jest zgodny z dyrektywą 2014/53/UE. Pełny tekst deklaracji zgodności UE jest dostępny pod następującym adresem internetowym: doc.nedis.com/pl-pl/MC760BK
doc.nedis.com/pl-pl/MC860WDSI

Serwis

Więcej informacji i wsparcie działu pomocy technicznej można znaleźć na stronie www.lenco.com.

Commmaxx B.V. Wiebachstraat 37, 6466 NG, Kerkrade, Holandia.

EL Οδηγός γρήγορης εκκίνησης

Σετ HiFi με Internet, DAB+, ραδιόφωνο FM, CD/MP3 Player και πικάτ

MC-760

MC-860



Gια περισσότερες πληροφορίες, σαρώστε τον κωδικό QR στην πρώτη σελίδα για να δείτε το εκτεταμένο εγχειρίδιο.

Σχετικά με αυτό το έγγραφο

Αυτό το έγγραφο αποτελεί το εγχειρίδιο χρήσης και περιλαμβάνει όλες τις πληροφορίες για τη σωστή, την αποτελεσματική και ασφαλή χρήση του προϊόντος. Βεβαιωθείτε ότι έχετε διαβάσει και κατανοήσει αυτές τις οδηγίες πριν εγκαταστήσετε ή χρησιμοποιήσετε το προϊόν. Κρατήστε τη συσκευασία και το εγχειρίδιο χρήσης για μελλοντική αναφορά.

Σύμβολα που χρησιμοποιούνται

▲ ΠΡΟΕΙΔΟΠΟΙΗΣΗ!

Προειδοποιητική λέξη που χρησιμοποιείται για να υποδείξει μια δυνητική επικίνδυνη κατάσταση που αν δεν αποφευχθεί, μπορεί να προκαλέσει θάνατο ή σοβαρό τραυματισμό.

▲ ΠΡΟΣΟΧΗ!

Προειδοποιητική λέξη που χρησιμοποιείται για να υποδείξει μια δυνητική επικίνδυνη κατάσταση που αν δεν αποφευχθεί, μπορεί να προκαλέσει ελαφρύ ή μέτριο τραυματισμό.

ΕΙΔΟΠΟΙΗΣΗ

Προειδοποιητική λέξη που χρησιμοποιείται για να προσδιορίσει πρακτικές που δεν σχετίζονται με σωματικό τραυματισμό.



Υποδεικνύει σημαντικές πληροφορίες που δεν σχετίζονται άμεσα με την ασφάλεια.

Περιγραφή του προϊόντος (εικόνα A)

- 1 Προστατευτικό καπάκι
- 2 Περιστροφική πλάκα
- 3 Στρώμα πλατό
- 4 ένδειξη LED
- 5 Αξονας πικάτ

- 6 Μονάδα CD
- 7 Δέκτης υπέρυθρων
- 8 Είσοδος USB
- 9 Έξοδος ακουστικών AUX
- 10 Βραχίονας (και κλειδαριά)
- 11 Αντίβαρο
- 12 Διακόπτης δύναμης ανίχνευσης
- 13 Μοχλός ανύψωσης
- 14 Βραχίονας (με κασέτα)
- 15 Επιλογέας ταχύτητας 33/45 rpm
- 16 Ηχεία (2×)
- 17 Τηλεχειριστήριο
- 18 Αρνητικός ακροδέκτης Ηχείου
- 19 Θετικός ακροδέκτης Ηχείου
- 20 Καλώδιο ρεύματος (ΕΕ)
- 21 Έξοδος γραμμής
- 22 Υποδοχή AUX
- 23 Ακροδέκτες Ηχείων
- 24 Ακροδέκτες Ηχείων
- 25 Κεραία ραδιοφώνου FM
- 26 Ισχύς εισόδου

Πρόσθετα περιλαμβανόμενα μέρη

- Καλώδιο ρεύματος (ΕΕ)
- Ηχεία (2×)
- Πανάκι για τους φακούς
- Αντιολισθητικό βάρος

Οθόνη και κουμπιά

Κουμπιά στην κύρια μονάδα (εικόνα Β)

- 27 Κουμπί τροφοδοσίας/μενού
- 28 Κουμπί επιλογής προεπιλογής
- 29 Κουμπί εγγραφής
- 30 Κουμπί διακοπής
- 31 Κουμπί αναπαραγωγής/παύσης
- 32 Κουμπί εξαγωγής CD
- 33 Κουμπί προηγούμενο
- 34 Κουμπί επόμενο
- 35 Τύπος: Σάρωση: OK / Scan Scroll: Πλοήγηση σε όγκο/μενού

Κουμπιά στο τηλεχειριστήριο (εικόνα C)

- 1 Κουμπί ενεργοποίησης/απενεργοποίησης
- 2 Κουμπί μενού
- 3 Κουμπί Preset
- 4 Κουμπί προηγούμενο
- 5 Κουμπί αναπαραγωγής/παύσης
- 6 Κουμπί ρυθμίσεων EQ
- 7 Κουμπιά πλοήγησης
- 8 Κουμπί μείωση έντασης ήχου
- 9 Αριθμητικά κουμπιά
- 10 Κουμπί Info
- 11 Κουμπι αθόρυβο
- 12 Κουμπί εξαγωγής
- 13 Κουμπί εγγραφής
- 14 Κουμπί διακοπής

- 15 Κουμπί επόμενο
- 16 Κουμπί Alarm
- 17 Κουμπί επιβεβαίωσης
- 18 Κουμπί αύξησης έντασης ήχου
- 19 Κουμπί ύπνος

Προοριζόμενη χρήση

Το προϊόν αυτό προορίζεται ως πλήρως χειροκίνητο πικάπ με Internet, ραδιόφωνο DAB+, ραδιόφωνο FM, CD Player, MP3 player, λειτουργικότητα Bluetooth® και στερεοφωνικά ηχεία.

Το προϊόν αυτό προορίζεται αποκλειστικά για χρήση σε εσωτερικό χώρο.

Χρησιμοποιείτε το προϊόν μόνο σύμφωνα με την περιγραφή του εγχειριδίου χρήσης.

Το προϊόν δεν πρέπει να χρησιμοποιείται για επαγγελματική χρήση.

Αυτή η συσκευή δεν προορίζεται για χρήση από άτομα (συμπεριλαμβανομένων των παιδιών) με μειωμένες σωματικές, αισθητηριακές ή διανοητικές ικανότητες ή έλλειψη εμπειρίας και γνώσεων, εκτός εάν τους έχει δοθεί επίβλεψη ή οδηγίες σχετικά με τη χρήση της συσκευής από άτομο υπεύθυνο για την ασφάλειά τους, σχετικά με τη χρήση της συσκευής.

Οδηγίες ασφάλειας

Βεβαιωθείτε ότι έχετε διαβάσει και κατανοήσει αυτές τις οδηγίες πριν εγκαταστήσετε ή χρησιμοποιήσετε το προϊόν. Κρατήστε τη συσκευασία και το εγχειρίδιο χρήσης για μελλοντική αναφορά.

⚠ ΠΡΟΕΙΔΟΠΟΙΗΣΗ!

Κίνδυνος πνιγμού:

- Μην αφήνετε τα παιδιά να παίζουν με τα υλικά συσκευασίας. Τα υλικά συσκευασίας μπορεί να οδηγήσουν σε πνιγμό και ασφυξία. Φυλάσσετε πάντα τα υλικά συσκευασίας μακριά από τα παιδιά.
- Εάν η θήκη μπαταριών δεν κλείνει με ασφάλεια, σταματήστε να χρησιμοποιείτε το προϊόν και κρατήστε το μακριά από παιδιά.

Κίνδυνος από ηλεκτρικό ρεύμα:

- Μην εκθέτετε το προϊόν σε νερό, βροχή, υγρασία ή υψηλή υγρασία.
- Μην χρησιμοποιείτε το προϊόν σε υγρό περιβάλλον, όπως το μπάνιο ή η κουζίνα.
- Ποτέ μην εισάγετε οποιοδήποτε αντικείμενο στις οπές εξαερισμού του προϊόντος. Το προϊόν περιέχει ηλεκτρικά εξαρτήματα.
- Χρησιμοποιείτε μόνο το παρεχόμενο καλώδιο ρεύματος.
- Συνδέστε το καλώδιο ρεύματος μόνο σε εύκολα προσβάσιμη πρίζα.
- Κρατήστε το προϊόν μακριά από κατοικίδια και άλλα ζώα. Κάποια ζώα έχουν την τάση να δαγκώνουν το καλώδιο τροφοδοσίας και να υποστούν ηλεκτροπληξία.
- Μην ανοίγετε το προϊόν, δεν υπάρχουν χρήσιμα μέρη για τον χρήστη στο εσωτερικό.

- Αυτό το προϊόν μπορεί να συντηρηθεί μόνο από εξειδικευμένο τεχνικό για συντήρηση.

Κίνδυνος πυρκαγιάς:

- Μην χρησιμοποιείτε το προϊόν εάν οποιοδήποτε τμήμα του έχει ζημιά ή ελάττωμα. Πάντα να αντικαθιστάτε αμέσως ένα χαλασμένο ή ελαττωματικό προϊόν.
- Αποσυνδέστε το προϊόν από την πηγή ρεύματος και από άλλο εξοπλισμό, εάν παρουσιαστούν προβλήματα.
- Μην καλύπτετε τις οπές εξαερισμού. Αφήνεται πάντα τουλάχιστον 5 cm χώρο γύρω από το προϊόν.
- Μην τοποθετείτε το προϊόν πάνω σε άλλο ηλεκτρικό εξοπλισμό.
- Ποτέ μην χρησιμοποιείτε το προϊόν με κατεστραμμένο καλώδιο ρεύματος.

⚠ ΠΡΟΣΟΧΗ!

Κίνδυνος απώλειας ακοής:

- Η παρατεταμένη έκθεση σε υψηλή ένταση ήχου μπορεί να προκαλέσει απώλεια ακοής.

Κίνδυνος οφθαλμικής βλάβης:

- Προϊόν λείξερ κατηγορίας I. Μην κοιτάτε απευθείας στο υπέρυθρο φως για να αποφύγετε βλάβες στην όρασή σας.

ΕΙΔΟΠΟΙΗΣΗ

Κίνδυνος βλάβης στο προϊόν:

- Κρατήστε το προϊόν μακριά από πηγές θερμότητας, όπως καλοριφέρ, θερμάστρες, σόμπες και φλόγα.
- Κρατήστε το προϊόν μακριά από ισχυρά μαγνητικά αντικείμενα.
- Πάντα να διατηρείτε το καλώδιο ρεύματος και το προϊόν μακριά από διαδρόμους που συνήθως χρησιμοποιείτε.
- Χρησιμοποιείτε μόνο μια πηγή ρεύματος όπως καθορίζεται στην ετικέτα προδιαγραφών. Εάν δεν είστε σίγουροι για τον τύπο της παροχής ρεύματος που χρησιμοποιείται στο σπίτι σας, συμβουλευτείτε τον αντιπρόσωπο ή την τοπική εταιρεία παροχής ρεύματος.
- Μην αποσυνδέετε το προϊόν τραβώντας από το καλώδιο. Να κρατάτε πάντα γερά την πρίζα και να τραβάτε.
- Αποφύγετε την ηλεκτροστατική εκκένωση κατά το χειρισμό του προϊόντος. Η ηλεκτροστατική εκκένωση μπορεί να διαταράξει την κανονική λειτουργία του προϊόντος.
- Χρησιμοποιήστε το προϊόν μόνο σε μέτρια κλίματα. Αποφύγετε τα εξαιρετικά κρύα ή ζεστά περιβάλλοντα. Η συσταζόμενη θερμοκρασία λειτουργίας κυμαίνεται μεταξύ 0°C και 35°C.
- Χρησιμοποιείτε μόνο τα εξαρτήματα που παρέχονται από τον κατασκευαστή.
- Αποσυνδέστε το προϊόν από το ρεύμα κατά τη διάρκεια καταιγίδων με κεραυνών ή αν δεν πρόκειται να χρησιμοποιηθεί για μεγάλο χρονικό διάστημα.
- Χρησιμοποιείτε το προϊόν μόνο σύμφωνα με αυτό το έγγραφο.
- Μην αγγίζετε τους φακούς του βραχίονα.

- Μην ρίχνετε κάτω το προϊόν και αποφύγετε τα τσαντάγματα.
- Καθαρίστε το εξωτερικό του προϊόντος με ένα μαλακό και υγρό πανί. Μην χρησιμοποιείτε λιπαντικά που μπορεί να προκαλέσουν βλάβη στην επιφάνεια.

Ελέγξτε το περιεχόμενο της συσκευασίας

Ελέγξτε ότι όλα τα εξαρτήματα υπάρχουν μέσα στη συσκευασία και ότι δεν υπάρχουν ορατές ζημιές στα εξαρτήματα. Εάν λείπουν εξαρτήματα ή έχουν υποστεί ζημιά, επικοινωνήστε με το τμήμα εξυπηρέτησης της Lenco B.V. μέσω της ιστοσελίδας: www.lenco.com.

Εγκατάσταση της πικάπ και του χαλιού (εικόνα D)

1. Αφαιρέστε την προστατευτική συσκευασία.
2. Τοποθετήστε το προϊόν σε μια επίπεδη, σταθερή και χαμηλής αντήχησης επιφάνεια, κοντά σε μια πρίζα ρεύματος.
3. Αφαιρέστε όλες τις ασφάλειες μεταφοράς και τα αυτοκόλλητα από το προϊόν.
4. Τοποθετήστε την πιατέλα στον άξονα στο κέντρο του πλατό.
5. Τοποθετήστε το πλατό πάνω στην πιατέλα.
 - ❶ Κατά την αφαίρεση της πιατέλας, σηκώστε πρώτα το χαλί και, στη συνέχεια, ανασηκώστε απαλά την πιατέλα ευθεία προς τα πάνω. Έτσι αποφεύγεται η πρόκληση ζημιών κατά τη μεταφορά ή τη μετακίνηση.

Προσάρτηση και ρύθμιση του αντίβαρου (εικόνα E & F)

1. Κρατήστε το αντίβαρο με τον δακτύλιο αριθμού στραμμένο προς το μέρος σας και σύρετέ το στο άκρο του βραχίονα.
2. Ρυθμίστε τον διακόπτη δύναμης ανίχνευσης στο 0.
3. Τραβήξτε το κλειδώμα του βραχίονα προς τα πάνω και έξω, ώστε να απελευθερωθεί ο βραχίονας.
4. Σπρώξτε το μοχλό της στέκας προς τα πίσω για να ανασηκώσετε το βραχίονα.
5. Μετακινήστε προσεκτικά το βραχίονα ανάμεσα στο στρίγμα του βραχίονα και την πιατέλα του πικάπ.
6. Σπρώξτε το μοχλό της στέκας προς τα εμπρός για να χαμηλώσετε το βραχίονα.
 - Βραχίονας θα είναι εκτός ισορροπίας.
7. Ρυθμίστε το αντίβαρο έως ότου ο βραχίονας είναι οριζόντιος.
 - ❶ Σπρώξτε προσεκτικά τον βραχίονα προς τα πάνω/κάτω για να ελέγξετε την ευθυγράμμιση. Ο φορητός βραχίονας θα πρέπει να επιστρέφει αυτόματα σε σταθερή οριζόντια θέση μετά την ώθηση προς τα πάνω/κάτω.
8. Μετακινήστε το βραχίονα μοχλό στη θέση κλειδώματος.
9. Κρατήστε το αντίβαρο σταθερό και περιστρέψτε τον διακόπτη δύναμης ανίχνευσης μέχρι το "0" να ευθυγραμμιστεί με το σημάδι στο βραχίονα.
10. Κρατήστε το αντίβαρο και τον διακόπτη δύναμης ανίχνευσης μαζί και περιστρέψτε τα αριστερόστροφα μέχρι να ρυθμιστεί η συσταζόμενη δύναμη παρακολούθησης (3 γραμμάρια).

Ρύθμιση της αντιολισθητικής δύναμης (εικόνα G) ΕΙΔΟΠΟΙΗΣΗ

Κίνδυνος βλάβης στο προϊόν:

- Μην ρυθμίζετε το βραχίονα ή το αντίβαρο ενώ αλλάζετε το αντιολισθητικό. Έτσι αποφεύγεται η πρόκληση ζημιάς στη βελόνα της γραφίδας.

Όταν παίζει μια εγγραφή, μια μικρή δύναμη τραβάει τον ηχητικό βραχίονα προς το κέντρο της εγγραφής. Αυτό ονομάζεται πατινάζ. Μπορείτε να ρυθμίσετε αυτή τη δύναμη με το αντιολισθητικό βάρος.

1. Περάστε το βρόχο του σύρματος του αντιολισθητικού βάρους πάνω από το στέλεχος ρύθμισης αντιολισθητικού βάρους.
2. Τοποθετήστε το βρόχο στο αυλάκι 3 για να ρυθμίσετε τη σωστή δύναμη αντιολίσθησης για το εργοστασιακά τοποθετημένο φυσίγιο.
3. Τραβήξτε το σύρμα για να σφίξετε τη θηλιά και να ασφαλίσετε το σύρμα στο αυλάκι.
4. Περάστε το νήμα του αντιολισθητικού βάρους μέσα από το στήριγμα σύρματος. Το βάρος πρέπει να κρέμεται ελεύθερα από το στήριγμα.

Τοποθέτηση του καλύμματος σκόνης (εικόνα H)

1. Τοποθετήστε τους μεντεσέδες του καλύμματος σκόνης στις υποδοχές μεντεσέδων στο πίσω μέρος του πλατό.
2. Κρατήστε το κάλυμμα σκόνης και τοποθετήστε το στους μεντεσέδες.

Σύνδεση των Ηχείων που περιλαμβάνονται

1. Συνδέστε τα καλώδια ηχείων που περιλαμβάνονται στα ηχεία:
 - a. Πίεστε και κρατήστε πατημένο τον Ακροδέκτη Ηχείων και εισάγετε το εκτεθειμένο μεταλλικό καλώδιο στον Ακροδέκτη Ηχείων.
 - b. Απελευθερώστε τον ακροδέκτη Ηχείων για να ασφαλίσετε το καλώδιο του ηχείου.
- 1 **i** Βεβαιωθείτε ότι συνδέετε το θετικό (κόκκινο) με το θετικό (κόκκινο) και το αρνητικό (μαύρο) με το αρνητικό (μαύρο).
2. Συνδέστε το άλλο άκρο των καλωδίων των ηχείων στο πικάπ με τον ίδιο τρόπο:
 - a. Πίεστε και κρατήστε πατημένο το βύσμα του αριστερού ή/και του δεξιού ηχείου του πικάπ και εισαγάγετε το εκτεθειμένο μεταλλικό καλώδιο στο ακροδέκτη ηχείου.
 - b. Απελευθερώστε τον ακροδέκτη Ηχείων για να ασφαλίσετε το καλώδιο του ηχείου.
- 1 **i** Βεβαιωθείτε ότι έχετε συνδέσει ένα σετ καλωδίων στους Ακροδέκτες Ηχείων και ένα σετ καλωδίων στους Ακροδέκτες Ηχείων.
3. Τοποθετήστε τα Ηχεία στην αριστερή και δεξιά πλευρά που αντιστοιχούν στα συνδεδεμένα καλώδια.

Ενεργοποίηση του προϊόντος

1. Συνδέστε το βύσμα τροφοδοσίας στην υποδοχή τροφοδοσίας του προϊόντος.
2. Συνδέστε το άλλο άκρο του τροφοδοτικού σε μια πρίζα.

Αρχική ρύθμιση

1. Πατήστε το κουμπί ισχύος/μενού για να ενεργοποιήσετε το προϊόν.
2. Ακολουθήστε τον οδηγό ρυθμίσεων που εμφανίζεται στην οθόνη την πρώτη φορά που θα ενεργοποιησετε το προϊόν, για να ρυθμίσετε τη γλώσσα, την ώρα, την ημερομηνία και να δημιουργήσετε μια σύνδεση στο ασύρματο δίκτυο σας.

Επιλογή λειτουργίας αναπαραγωγής

1. Πατήστε το κουμπί Μενού κατά τη διάρκεια της αναπαραγωγής.
2. Επιλέξτε "Κύριο Μενού" και πατήστε OK.
3. Επιλέξτε την επιθυμητή λειτουργία αναπαραγωγής.

Εισόδος Phono (δίσκος βινυλίου) (εικόνα I & J)

1. Πατήστε το κουμπί λειτουργίας για να ενεργοποιησετε το πλατό.
2. Πατήστε το κουμπί Μενού.
3. Επιλέξτε "Κύριο Μενού" και πατήστε OK.
4. Επιλέξτε "PHONO IN" και πατήστε OK.
5. Ανοίξτε το προστατευτικό καπάκι.
6. Ρυθμίστε τον επιλογέα ταχύτητας στην ισχύουσα ταχύτητα του δίσκου βινυλίου (33 1/3 ή 45 σ.α.λ.).
7. Τοποθετήστε προσεκτικά έναν δίσκο βινυλίου στο πικάπ.
8. Αφαιρέστε προσεκτικά το προστατευτικό του βελονιού.
9. Τραβήξτε το κλειδί των βραχίονα από τη μέση για να ξεκλειδώσετε τον βραχίονα.
10. Σπρώξτε το μοχλό της στέκας προς τα πίσω για να ανασηκώσετε το βραχίονα.
11. Μετακινήστε προσεκτικά τον βραχίονα πάνω από τον δίσκο βινυλίου.
12. Σπρώξτε το μοχλό ανύψωσης προς τα εμπρός για να χαμηλώσετε το βραχίονα δίσκο και να ξεκινήσετε την αναπαραγωγή του δίσκου βινυλίου.
13. Ρυθμίστε την ένταση του ήχου με τον επιλογέα έντασης.
- 1 **i** Το πικάπ σταματά αυτόματα να περιστρέφεται στο τέλος της εγγραφής.

Διακοπή αναπαραγωγής ενός δίσκου βινυλίου

1. Πατήστε το κουμπί stop για να σταματήσετε την αναπαραγωγή του δίσκου βινυλίου.
2. Σπρώξτε το μοχλό της στέκας προς τα πίσω για να ανασηκώσετε το βραχίονα.
3. Μετακινήστε το βραχίονα μοχλό στη θέση κλειδώματος.
4. Σπρώξτε το μοχλό ανύψωσης προς τα εμπρός για να στηρίξετε το βραχίονα.
5. Κλειδώστε τον βραχίονα τόνου στη θέση του με την ασφάλιση του βραχίονα τόνου.
6. Πατήστε το κουμπί λειτουργίας για να απενεργοποιήσετε το πλατό.
- 1 **i** Τοποθετήστε προσεκτικά το προστατευτικό της γραφίδας πίσω στη γραφίδα όταν δεν χρησιμοποιείτε το προϊόν για μεγάλο χρονικό διάστημα.

Ρύθμιση της ταχύτητας του πικάπ

Για να ρυθμίσετε χειροκίνητα την ταχύτητα του πικάπ:

1. Πατήστε και κρατήστε πατημένο το κουμπί start/stop/set για 3 δευτερόλεπτα για να εισέλθετε στη λειτουργία ρύθμισης ταχυτήτων.

Η ταχύτητα στην οθόνη LED αρχίζει να αναβοσβήνει.

2. Χρησιμοποιήστε τον επιλογέα RPM για να μειώσετε ή να αυξήσετε την ταχύτητα του πικάπ με βήματα 0,1 RPM.

i Το πικάπ χρειάζεται 3-5 περιστροφές για να αποθηκεύσει τη ρυθμισμένη ταχύτητα.

3. Πατήστε το κουμπί start/stop/set για να επιβεβαιώσετε την καθορισμένη ταχύτητα του πικάπ.

Η ταχύτητα στην οθόνη LED σταματά να αναβοσβήνει και εμφανίζει τη ρυθμισμένη τιμή.

Το προϊόν ανακαλεί αυτόματα τη ρυθμισμένη ταχύτητα μετά την απενεργοποίηση και την ενεργοποίηση (εντός 3-5 περιστροφών).

Ραδιόφωνο και Podcasts στο Διαδίκτυο

1. Πατήστε το κουμπί Μενού.
2. Επιλέξτε "Internet radio" ή "Podcasts" και πατήστε OK.
3. Επιλέξτε από τις επιλογές "Τελευταία ακρόαση, Λίστα σταθμών/ποδόσφαιρων, Αναζήτηση, Τοποθεσία, Δημοφιλής ή Ανακάλυψη".
4. Επιλέξτε έναν σταθμό ή ένα podcast και πατήστε OK για να ξεκινήσει η αναπαραγωγή.

Προσθήκη ραδιοφωνικών σταθμών Internet στα αγαπημένα

1. Επιλέξτε έναν σταθμό ή ένα podcast και ξεκινήστε την αναπαραγωγή.
2. Πατήστε και κρατήστε πατημένο το Preset για περίπου 3 δευτερόλεπτα. Στην οθόνη εμφανίζεται η ένδειξη "Preset Save" (Αποθήκευση προεπιλογής).
3. Επιλέξτε μια υποδοχή μνήμης και πατήστε OK.

Διατίθενται έως και 40 θέσεις μνήμης.

Το διαδικτυακό ραδιόφωνο και τα podcasts μοιράζονται θέσεις μνήμης.

Οι υπάρχουσες προεπιλογές μπορούν να αντικατασταθούν.

Αναπαραγωγή αγαπημένων ραδιοφωνικών σταθμών στο Διαδίκτυο

1. Πατήστε Προεπιλογή.
2. Επιλέξτε έναν προεπιλεγμένο σταθμό.
3. Πατήστε OK.

Ραδιόφωνο DAB

1. Πατήστε το κουμπί Μενού.
 2. Επιλέξτε "DAB" και πατήστε OK.
- i** Όταν η λειτουργία DAB επιλέγεται για πρώτη φορά, το προϊόν αρχίζει αμέσως την αναζήτηση για διαθέσιμους σταθμούς DAB. Οι σταθμοί αποθηκεύονται αυτόματα και η λίστα σταθμών εμφανίζεται όταν ολοκληρωθεί η αναζήτηση.

3. Επιλέξτε έναν σταθμό από τη λίστα.

4. Πατήστε OK για να ξεκινήσει η αναπαραγωγή. Πατήστε το προηγούμενο ή το επόμενο - Κουμπί για να αλλάξετε σταθμό.

Πατήστε το κουμπί επάνω ή κάτω για να επιλέξετε έναν σταθμό από τη λίστα σταθμών.

Προσθήκη ραδιοφωνικών σταθμών DAB στα αγαπημένα

1. Επιλέξτε έναν σταθμό και ξεκινήστε την αναπαραγωγή.
 2. Πατήστε και κρατήστε πατημένο το κουμπί Preset για 3 δευτερόλεπτα. Στην οθόνη εμφανίζεται η ένδειξη "Preset Save" (Αποθήκευση προεπιλογής).
 3. Επιλέξτε μια υποδοχή μνήμης και πατήστε OK.
- Διατίθενται έως και 40 θέσεις μνήμης. Οι θέσεις μνήμης που έχουν ήδη χρησιμοποιηθεί επισημαίνονται με ραδιοσυχνότητα και μπορούν να αντικατασταθούν.

Αναπαραγωγή αγαπημένων ραδιοφωνικών σταθμών DAB

1. Πατήστε Προεπιλογή.
2. Επιλέξτε έναν προεπιλεγμένο σταθμό.
3. Πατήστε OK.

Ραδιομενού DAB

Πατήστε το κουμπί μενού για να αποκτήσετε πρόσβαση στο μενού του ραδιοφώνου DAB.

Μέσα στο μενού του ραδιοφώνου DAB, μπορείτε να επιλέξετε τις ακόλουθες επιλογές:

Κατάλογος σταθμών	Εμφάνιση λίστας με όλους τους διαθέσιμους σταθμούς DAB
Scan	Αναζήτηση διαθέσιμων σταθμών DAB
Manual tune	Αναζήτηση ενός σταθμού DAB σε μια συγκεκριμένη συχνότητα.
Κλάδεμα άκυρο	Διαγραφή ανενεργών καναλιών
DRC	Ρυθμίστε το DRC σε Υψηλή, Χαμηλή ή Απενεργοποίηση
Ρυθμίσεις συστήματος	Μεταβείτε στις Ρυθμίσεις συστήματος
Κύριο μενού	Επιστροφή στο κύριο Μενού

FM Ραδιόφωνο

1. Πατήστε το κουμπί Μενού.
 2. Επιλέξτε "FM" και πατήστε OK.
- i** Όταν η λειτουργία FM επιλέγεται για πρώτη φορά, πρέπει να αναζητήσετε διαθέσιμους ραδιοφωνικούς σταθμούς.
3. Πατήστε το κουμπί Μενού.
 4. Επιλέξτε "Αυτόματα σάρωση FM" και πατήστε OK.
 5. Επιλέξτε "Ναι" και πατήστε OK για να ξεκινήσει η σάρωση για σταθμούς FM.

Όλοι οι σταθμοί αποθηκεύονται αυτόματα και η πρώτη λίστα σταθμών που βρέθηκε ξεκινά την αναπαραγωγή όταν ολοκληρωθεί η αναζήτηση.

Πατήστε το προηγούμενο ή το επόμενο - Κουμπί για να αλλάξετε σταθμό.

Πατήστε το κουμπί πάνω ή κάτω για να επιλέξετε έναν σταθμό από τη λίστα σταθμών.

Προσθήκη ραδιοφωνικών σταθμών FM στα αγαπημένα

1. Αναζήτηση ραδιοφωνικού σταθμού FM.
 - Πατήστε το κουμπί > για να αυξήσετε τη συχνότητα με + 0,05MHz.
 - Πατήστε το κουμπί > για να αυξήσετε τη συχνότητα με + 0,05MHz.
 - Πατήστε και κρατήστε πατημένο το κουμπί < ή > για να αναζητήσετε τον επόμενο/προηγούμενο διαθέσιμο σταθμό.
 - Πατήστε το κουμπί OK για να σταματήσετε την αναζήτηση.
2. Πατήστε και κρατήστε πατημένο το κουμπί Preset για 3 δευτερόλεπτα. Στην οθόνη εμφανίζεται η ένδειξη "Preset Save" (Αποθήκευση προεπιλογής).
3. Επιλέξτε μια υποδοχή μνήμης και πατήστε OK. Διατίθενται έως και 20 υποδοχές μνήμης. Οι θέσεις μνήμης που έχουν ήδη χρησιμοποιηθεί επισημαίνονται με ραδιοσυχνότητα και μπορούν να αντικατασταθούν.

Αναπαραγωγή αγαπημένων ραδιοφωνικών σταθμών FM

1. Πατήστε Προεπιλογή.
2. Επιλέξτε έναν προεπιλεγμένο σταθμό.
3. Πατήστε OK.

Ραδιοφωνικό μενού FM

Πατήστε το κουμπί μενού για να αποκτήσετε πρόσβαση στο μενού του ραδιοφώνου FM.

Μέσα στο μενού του ραδιοφώνου FM, μπορείτε να επιλέξετε τις ακόλουθες επιλογές:

Scan setting (Ρύθμιση ανίχνευσης)	Ενεργοποιήστε τη σάρωση μόνο για σταθμούς FM με ισχυρή λήψη
Audio setting (Ρύθμιση ήχου)	Ενεργοποίηση για ασθενή λήψη ή ακρόαση σε μονοφωνικό ήχο.
Αυτόματη προεπιλογή	Αναζήτηση σταθμών FM.
Ρυθμίσεις συστήματος	Μεταβείτε στις Ρυθμίσεις συστήματος
Κύριο μενού	Επιστροφή στο κύριο Μενού

Spotify

1. Συνδέστε το τηλέφωνο, το tablet ή τον υπολογιστή σας στο ίδιο δίκτυο.
2. Ανοίξτε την εφαρμογή Spotify και επιλέξτε τη συσκευή σας από το Spotify Connect.
 - ❗ Επισκεφθείτε το spotify.com/connect για λεπτομέρειες.
 - ❗ Το Λογισμικό Spotify υπόκειται σε άδειες χρήσης τρίτων που βρίσκονται εδώ: <https://www.spotify.com/connect/third-partylicenses>

CD Player

1. Πατήστε το κουμπί Eject.

2. Τοποθετήστε ένα CD με την ετικέτα στραμμένη προς τα πάνω
3. Κλείστε το δίσκο.
Η αναπαραγωγή ξεκινά αυτόματα.

Δημιουργία ουράς αναμονής

1. Πατήστε Stop.
2. Πατήστε Προεπιλογή.
3. Επιλέξτε ένα κομμάτι και πιέστε Preset για επιβεβαίωση.
4. Επαναλάβετε για έως και 20 κομμάτια.
5. Πατήστε Αναπαραγωγή/Παύση για να ξεκινήσετε την αναπαραγωγή.
 - ❗ Πιέστε δύο φορές Stop για να καθαρίσετε την ουρά.

AUX in

Τα συνδεδεμένα Ηχεία μπορούν να χρησιμοποιηθούν για την αναπαραγωγή ήχου από μια εξωτερική πηγή ήχου:

1. Συνδέστε ένα καλώδιο καλωδίου ήχου 3,5 mm (δεν περιλαμβάνεται) στην είσοδο Line του πικάπ.
2. Συνδέστε το άλλο άκρο του καλωδίου στο βύσμα της εξωτερικής πηγής ήχου.
3. Πατήστε το κουμπί λειτουργίας γραμμής. Χρησιμοποιήστε τον Ρυθμιστή έντασης για να ρυθμίσετε την ένταση του ήχου, χρησιμοποιήστε την εξωτερική πηγή ήχου για όλους τους άλλους ελέγχους.

Bluetooth®

Το προϊόν μπορεί να μεταδίδει ασύρματα μουσική από μια συνδεδεμένη συσκευή Bluetooth®.

1. Πατήστε το κουμπί λειτουργίας για να ενεργοποιήσετε το πλατό.
2. Ενεργοποιήστε τη λειτουργία ζεύξης Bluetooth® στο smartphone ή το tablet σας.
Βεβαιωθείτε ότι το smartphone ή το tablet σας βρίσκεται σε απόσταση ενός μέτρου από το πικάπ. Βεβαιωθείτε ότι δεν υπάρχουν άλλες συσκευές σε λειτουργία ζεύξης.
 - 3. Πατήστε το κουμπί λειτουργίας Bluetooth®.
 - ❗ Η λυχνία LED λειτουργίας Bluetooth® αναβοσβήνει.
 - 4. Στο smartphone ή το tablet σας, αναζητήστε και επιλέξτε "MC-760" ή "MC-860".
 - ❗ Η Ένδειξη LED Bluetooth® ανάβει όταν η σύνδεση είναι επιτυχής.
 - 5. Ελέγξτε τη μουσική από το smartphone ή το tablet σας.

Συναγερμός

1. Πατήστε το κουμπί Μενού και επιλέξτε Συναγερμός ή πατήστε απευθείας το κουμπί Συναγερμός
2. Επιλέξτε Συναγερμός 1 ή Συναγερμός 2 και επιβεβαιώστε με OK.
3. Ορίστε τις παραμέτρους συναγερμού:
 - Ενεργοποίηση: Ενεργοποίηση: Απενεργοποίηση, Καθημερινά, Μία φορά, Σαββατοκύριακα ή Εβδομαδιαίες ημέρες.
 - Χρόνος: Ρυθμίστε ώρες και λεπτά.

- Λειτουργία: Κουδούνι, Internet radio, DAB, FM ή CD.
 - Προεπιλογή: Επιλέξτε Τελευταία ακρόαση ή έναν αποθηκευμένο σταθμό.
 - Διάρκεια: Επιλέξτε 15-120 λεπτά.
 - Τόμος: Ρύθμιση της έντασης του ήχου του συναγερμού.
4. Πατήστε Αποθήκευση για επιβεβαίωση.
 5. Ελέγξτε για το εικονίδιο του ρολογιού για να επιβεβαιώσετε την ενεργοποίηση.

Όταν χτυπήσει το ζυπητήρι, πατήστε Power ή OK για να κάνετε αναστολή για 5 λεπτά ή πατήστε Συναγερμός για να σταματήσετε.

Εγγραφή (USB)

1. Τοποθετήστε ένα στικάκι USB (έως 32 GB, διαμορφωμένο σε FAT).
 2. Ξεκινήστε την αναπαραγωγή από CD, DAB, FM ή άλλη πηγή.
 3. Πατήστε το κουμπί Record (Εγγραφή) για να ξεκινήσει η εγγραφή στο στικάκι USB.
 4. Ελέγξτε ότι στην οθόνη εμφανίζεται η ένδειξη "REC".
 5. Πατήστε ξανά Εγγραφή για να σταματήσετε την εγγραφή.
- i** Η εγγραφή μπορεί να διακοπεί μόνο χειροκίνητα.
- i** Τα ονόματα και οι πληροφορίες των κομματιών δεν αποθηκεύονται.

Λειτουργία ύπνου

1. Πατήστε το κουμπί Sleep.
 2. Επιλέξτε τη διάρκεια του χρονοδιακόπτη χρησιμοποιώντας το κουμπί Sleep ή τα πλήκτρα πλοήγησης.
 3. Περιμένετε μερικά δευτερόλεπτα για να επιβεβαιωθεί η ρύθμιση.
 4. Ελέγξτε το εικονίδιο της ημισελήνου στην οθόνη.
- Το προϊόν απενεργοποιείται αυτόματα όταν λήξει ο χρονοδιακόπτης.

Απενεργοποίηση του προϊόντος

- i** Βεβαιωθείτε πάντα ότι ο βραχίονας είναι τοποθετημένος στο στήριγμα του βραχίονα.
1. Πατήστε το κουμπί λειτουργίας για να απενεργοποιήσετε το πλάτο.
- Το πικάπ θυμάται την τελευταία ρυθμισμένη λειτουργία και τις ρυθμίσεις.
- Εάν το καλώδιο ρεύματος αποσυνδεθεί από την πρίζα ή το πικάπ, οι ρυθμίσεις θα επαναφερθούν.
- i** Το προϊόν μεταβαίνει αυτόματα σε κατάσταση αναμονής μετά από 20 λεπτά χωρίς αναπαραγωγή μουσικής.

Ρυθμίσεις συστήματος

1. Πατήστε το κουμπί Μενού.
2. Επιλέξτε Ρυθμίσεις συστήματος και πατήστε OK.
3. Επιλέξτε από τις ακόλουθες επιλογές:

Ισοσταθμιστής

Επιλέξτε μια προεπιλογή ισοσταθμιστή: ή επιλέξτε My EQ για να ρυθμίσετε χειροκίνητα τα μπάσα και τα πρίμα.

- i** Πατήστε το κουμπί EQ για να αλλάξετε τη λειτουργία του ισοσταθμιστή ανά πάσα στιγμή.

Ποιότητα ήχου ροής

Επιλέξτε Χαμηλή, Κανονική ή Υψηλή ποιότητα.

Δίκτυο

Οδηγός δικτύου	Αναζήτηση και εμφάνιση διαθέσιμων δικτύων.
Ρύθμιση PBC WLAN	Συνδεθείτε στο ασύρματο δίκτυό σας πατώντας το κουμπί WPS στο δρομολογητή σας και, στη συνέχεια, πατήστε το κουμπί OK.
Χειροκίνητες Ρυθμίσεις	Αναζητήστε χειροκίνητα και εισαγάγετε τα στοιχεία του δικτύου σας.
Ρύθμιση προβολής	Οθόνη πληροφοριών σχετικά με τη σύνδεση δικτύου.
Προφίλ δικτύου	Εμφάνιση του τρέχοντος συνδεδεμένου δικτύου.
Εκκαθάριση ρυθμίσεων δικτύου	Αποσυνδεθείτε από το δίκτυο.
Διατηρήστε το δίκτυο συνδεδεμένο	Επιλέξτε αν οι Ρυθμίσεις δικτύου θα αποθηκεύονται ή θα ξεχνιούνται κατά την απενεργοποίηση. Η εξοικονόμηση δικτύου επιτρέπει την ταχύτερη εκκίνηση της αναπαραγωγής διαδικτυακού ραδιοφώνου, αλλά με μεγαλύτερη κατανάλωση σε κατάσταση αναμονής.

Ώρα/Ημερομηνία

Ρύθμιση ώρας/ ημερομηνίας	Ρυθμίστε την ώρα και την ημερομηνία χειροκίνητα.
Αυτόματη ενημέρωση	Επιλέξτε από ποια πηγή θα φορτωθούν οι πληροφορίες ώρας και ημερομηνίας.
Ορισμός μορφής	Επιλέξτε 12ωρη ή 24ωρη μορφή.
Ορισμός ζώνης ώρας	Επιλέξτε τη ζώνη ώρας ως βάση την τοποθεσία της συσκευής.
Αποθήκευση θερινής ώρας	Ενεργοποίηση ή απενεργοποίηση της θερινής ώρας (+1 ώρα).

Γλώσσα

Επιλέξτε την προτιμώμενη γλώσσα μενού.

Factory reset

Επιλέξτε Επαναφορά εργοστασιακών ρυθμίσεων και επιβεβαιώστε για να διαγράψετε όλες τις ρυθμίσεις.

Οδηγός ρύθμισης

Ξεκινήστε την καθοδηγούμενη διαμόρφωση.

Πληροφορίες

Προβολή έκδοσης λογισμικού.

Backlight

Ρυθμίστε τη φωτεινότητα του οπίσθιου φωτισμού κατά τη χρήση και την αναμονή.

Επιλέξτε Χρονικό όριο για να ορίσετε την καθυστέρηση εξασθένησης της οθόνης ή να διατηρήσετε τη εξασθένιση απενεργοποιημένη.

Αποποίηση ευθύνης

Λόγω της συνεχούς εξέλιξης των προϊόντων μας όσον αφορά τη λειτουργία και το σχεδιασμό, διατηρούμε το δικαίωμα να κάνουμε αλλαγές στο προϊόν χωρίς προειδοποίηση. Όλα τα λογότυπα, τα εμπορικά σήματα και οι ονομασίες των προϊόντων είναι εμπορικά σήματα ή σήματα κατατεθέντα των αντίστοιχων κατόχων τους και αναγνωρίζονται ως τέτοια.

Απόσυρση της παλιάς συσκευής

 Το αυτό σύμβολο υποδεικνύει ότι η συγκεκριμένη ηλεκτρική συσκευή ή η μπαταρία δεν πρέπει να απορρίπτονται ως οικιακά απόβλητα στην Ευρώπη. Για να διασφαλίσετε τη σωστή επεξεργασία των αποβλήτων του προϊόντος και της μπαταρίας, παρακαλούμε να τα απορρίψετε σύμφωνα με τους ισχύοντες τοπικούς νόμους ή απαιτήσεις για την απόρριψη ηλεκτρικού εξοπλισμού ή μπαταριών. Με αυτόν τον τρόπο, θα συμβάλλετε στην εξοικονόμηση φυσικών πόρων και στη βελτίωση των προτύπων προστασίας του περιβάλλοντος στη διαχείριση και απόρριψη ηλεκτρικών αποβλήτων (Οδηγία για τα Απόβλητα Ηλεκτρικού και Ηλεκτρονικού Εξοπλισμού).

Δήλωση συμμόρφωσης

Με την παρούσα, η Commaxx B.V. δηλώνει ότι ο ραδιοεξοπλισμός τύπου MC-760 / MC-860 συμμορφώνεται με την οδηγία 2014/53/EE. Το πλήρες κείμενο της δήλωσης συμμόρφωσης της ΕΕ είναι διαθέσιμο στην ακόλουθη διεύθυνση στο διαδίκτυο:
doc.nedis.com/gr-gr/MC760BK
doc.nedis.com/gr-gr/MC860WDSI

Υποστήριξη

Για περισσότερες πληροφορίες και υποστήριξη από το helpdesk, επισκεφθείτε τη διεύθυνση www.lenco.com.
Commaxx B.V. Wiebachstraat 37, 6466 NG, Kerkrade, Ολλανδία.

SK Rýchly návod

HiFi súprava s internetom, DAB+, FM rádiom, CD/MP3 prehrávačom a gramofónom

MC-760

MC-860



Ak chcete získať viac informácií, naskenujte QR kód na titulnej strane a pozrite si rozšírenú príručku.

Informácie o tomto dokumente

Tento dokument je návod na obsluhu a obsahuje všetky informácie na správne, efektívne a bezpečne používanie výrobku.

Pred inštaláciou alebo použitím výrobku si nezabudnite prečítať a pochopiť všetky pokyny v tomto dokumente. Uchovajte obal a tento dokument pre potreby v budúcnosti.

Použité symboly

⚠ VAROVANIE!

Signálne slovo používané na uvedenie potenciálne nebezpečnej situácie, ktorá, ak sa jej nevyhnete, by mohla viesť k usmrteniu alebo vážnemu zraneniu.

⚠ UPOZORNENIE!

Signálne slovo používané na uvedenie potenciálne nebezpečnej situácie, ktorá, ak sa jej nevyhnete, by mohla viesť k menej závažnému alebo miernemu zraneniu.

OZNÁMENIE

Signálne slovo používané na určenie postupov, ktoré nesúvisia s fyzickým zranením.



Uvádza dôležité informácie, ktoré nesúvisia priamo s bezpečnosťou.

Popis produktu (obrázok A)

- 1 Protiprachový kryt
- 2 Tanier gramofónu
- 3 Podložka tanier
- 4 LED displej
- 5 Vretno gramofónu
- 6 Jednotka CD
- 7 Infračervený prijímač
- 8 Vstup USB
- 9 Výstup na slúchadlá AUX
- 10 Opierka Ramienka (a zámok)
- 11 Protiváha
- 12 Volič sledovacej sily
- 13 Páka
- 14 Ramienko (s kazetou)
- 15 Volič rýchlosti 33/45 otáčok za minútu
- 16 Reproduktory (2x)
- 17 Diaľkový ovládač
- 18 Záporný konektor reproduktora
- 19 Kladný konektor reproduktora
- 20 Napájací kábel (EÚ)
- 21 Linkový výstup
- 22 Vstup AUX
- 23 Konektory pravého reproduktora
- 24 Konektory ľavého reproduktora
- 25 Rádiová anténa FM
- 26 Vstup napájania

Ďalšie zahrnuté diely

- Napájací kábel (EÚ)
- Reproduktory (2x)
- Handrička na šošovku
- Zátlač proti korčuľovaniu

Displej a tlačidlá

Tlačidlá na hlavnej jednotke (obrázok B)

- 27 Tlačidlo napájania/menu
- 28 Tlačidlo voľby predvoľby
- 29 Tlačidlo záznamu
- 30 Tlačidlo Stop
- 31 Tlačidlo prehrávania/pozastavenia prehrávania
- 32 Tlačidlo na vysunutie disku CD
- 33 Tlačidlo predchádzajúcej skladby
- 34 Tlačidlo nasledujúcej skladby
- 35 Tlač: Stlačte tlačidlo: OK / Skenovať Posuňte: Navigácia po hlasitosti/menu

Tlačidlá na diaľkovom ovládači (obrázok C)

- 1 Tlačidlo zapnutia/vypnutia
- 2 Tlačidlo Menu (Ponuka)
- 3 Tlačidlo Preset (Predvoľba)
- 4 Tlačidlo predchádzajúcej skladby
- 5 Tlačidlo prehrávania/pozastavenia prehrávania
- 6 Tlačidlo nastavenia EQ
- 7 Navigačné tlačidlá
- 8 Tlačidlo zníženia hlasitosti
- 9 Číselné tlačidlá
- 10 Tlačidlo Info (Informácie)
- 11 Tlačidlo stlmenia zvuku
- 12 Tlačidlo vysunutia
- 13 Tlačidlo záznamu
- 14 Tlačidlo Stop
- 15 Tlačidlo nasledujúcej skladby
- 16 Tlačidlo Alarm (Budík)
- 17 Tlačidlo potvrdenia
- 18 Tlačidlo zvýšenia hlasitosti
- 19 Tlačidlo nastavenia času vypnutia rádia

Určené použitie

Tento výrobok je určený ako plne manuálny gramofón s internetom, rádiom DAB+, rádiom FM, prehrávačom CD, prehrávačom MP3, funkciou Bluetooth® a stereofónnymi reproduktormi.

Tento výrobok je určený len na použitie vo vnútornom prostredí.

Výrobok používajte len podľa opisu v tomto návode na používanie.

Tento výrobok nie je určený na komerčné použitie.

Toto zariadenie nie je určené na používanie osobami (vrátane detí) so zníženými fyzickými, zmyslovými alebo duševnými schopnosťami alebo s nedostatočnými skúsenosťami a znalosťami, pokiaľ im osoba zodpovedná za ich bezpečnosť neposkytla dohľad alebo pokyny týkajúce sa používania zariadenia, týkajúce sa používania zariadenia.

Bezpečnostné pokyny

Pred inštaláciou alebo použitím výrobku si nezabudnite prečítať a pochopiť všetky pokyny v tomto dokumente. Uchovajte obal a tento dokument pre potreby v budúcnosti.

VAROVANIE!

Riziko zadusenia:

- Nedovoľte deťom hrať sa s obalovým materiálom. Obalové materiály môžu viesť k zaduseniu a uduseniu. Obalový materiál vždy uchovávajte mimo dosahu detí.
- Ak sa priestor pre batérie nezatvára bezpečne, prestaňte výrobok používať a držte ho mimo dosahu detí.

Elektrické riziko:

- Výrobok nevystavujte vode, dažďu alebo vysokej vlhkosti.
- Nepoužívajte výrobok vo vlhkom prostredí, ako je kúpeľňa alebo kuchyňa.
- Do vetracieho otvoru výrobku nikdy nevkladajte žiadne predmety. Výrobok obsahuje elektrické komponenty.
- Používajte len dodaný napájací kábel.
- Napájací kábel pripájajte len do ľahko prístupnej elektrickej zásuvky.
- Výrobok uchovávajte mimo dosahu domácich a iných zvierat. Zvieratá môžu prehryzť napájací kábel a utrpieť úraz elektrickým prúdom.
- Výrobok neotvárajte, neobsahuje vnútri žiadne časti, ktoré by mohol používateľ opraviť.
- Údržbu tohto výrobku môže vykonávať len kvalifikovaný technik.

Riziko vzniku požiaru:

- Výrobok nepoužívajte, ak je jeho časť poškodená alebo chybná. Poškodený alebo chybný výrobok vždy okamžite vymeňte.
- Ak sa vyskytnú problémy, odpojte výrobok od zdroja napájania a iných zariadení.
- Nezakrývajte vetracie otvory. Vždy nechajte okolo výrobku aspoň 5 cm voľného priestoru.
- Neumiestňujte výrobok na iné elektrické zariadenia.
- Nikdy nepoužívajte výrobok s poškodeným napájacím káblom.

UPOZORNENIE!

Riziko straty sluchu:

- Dlhodobé pôsobenie vysokej hlasitosti môže spôsobiť stratu sluchu.

Riziko poškodenia očí:

- Laserový výrobok triedy I. Neďívajte sa priamo do infračerveného svetla, aby ste si nepoškodili zrak.

OZNÁMENIE

Riziko poškodenia výrobku:

- Výrobok uchovávajte mimo dosahu zdrojov tepla, ako sú radiátory, ohrievače, kachle a otvorený oheň.
- Výrobok uchovávajte mimo dosahu silných magnetických predmetov.
- Vždy uchovávajte napájací kábel a výrobok mimo bežných chodníkov.
- Používajte iba zdroj napájania uvedený na štítku so špecifikáciami. Ak si nie ste istí typom zdroja napájania používaného vo vašej domácnosti, obráťte sa na predajcu alebo miestnu energetickú spoločnosť.
- Výrobok neodpájajte ťahaním z kábel. Vždy chyťte konektor a potiahnite ho.
- Pri manipulácii s výrobkom sa vyhňte elektrostatickému výboju. Elektrostatický výboj môže narušiť normálne fungovanie výrobku.
- Výrobok používajte len v miernom podnebí. Vyhňte sa extrémne chladnému alebo horúcemu prostrediu. Odporúčaná prevádzková teplota je od 0 °C do 35 °C.
- Používajte iba príslušenstvo dodané výrobcom.
- Výrobok odpojte od sieťovej zásuvky počas búrky s bleskami alebo ak ho nebudete dlhšiu dobu používať.
- Výrobok používajte len podľa opisu v tomto dokumente.
- Nedotýkajte sa objektívu ramienka.
- Dávajte pozor, aby vám výrobok nepadol a zabráňte nárazom.
- Vonkajšie časti výrobku každý mesiac vyčistite pomocou mäkkej, navlhčenej handričky. Vyhýbajte sa brúsnyim materiálom, ktoré by mohli poškodiť povrch.

Skontrolujte obsah balenia

Skontrolujte, či sú prítomné všetky diely a či na nich nie je viditeľné žiadne poškodenie. Ak diely chýbajú alebo sú poškodené, kontaktujte servisné oddelenie spoločnosti Lenco B.V. prostredníctvom webovej stránky: www.lenco.com.

Inštalácia taniera a podložky gramofónu (obrázok D)

1. Odstráňte ochranný obal.
2. Výrobok umiestnite na rovný, stabilný a nízko rezonančný povrch v blízkosti elektrickej zásuvky.
3. Odstráňte z výrobku všetky prepravné zámky a nálepky.
4. Umiestnite tanier na hriadeľ taniera v strede gramofónu.
5. Na tanier umiestnite podložku na otáčanie.
- ❶ Pri vyberaní taniera najprv zdvihnite podložku a potom opatrne zdvihnite tanier rovno nahor. Zabráňte tak poškodeniu počas prepravy alebo prenášania.

Prípevnenie a nastavenie protiváhy (obrázok E & F)

1. Držte protizávažie krúžkom s číslom smerom k sebe a nasadte ho na koniec ramena.
 2. Nastavte Volič sledovacej sily na 0.
 3. Vytiahnite zámok ramena smerom nahor a z cesty, aby sa rameno odblokovalo.
 4. Zatláčte páku tlačidla dozadu, aby ste zdvihli rameno.
 5. Opatrne premiestnite ramienko medzi opierku ramienka a tanier gramofónu.
 6. Zatláčením páčky tág dopredu spustíte Ramienko.
- Ramienko nebude vyvážené.
7. Nastavte protizávažie, kým nebude ramienko vo vodorovnej polohe.
 - ❶ Opatrne zatláčte ramienko nahor/nadol, aby ste otestovali zarovnanie. Ramienko by sa malo po zatlačení nahor/nadol automaticky vrátiť do stabilnej vodorovnej polohy.
 8. Ramienko presuňte do kludovej polohy.
 9. Podržte protiváhu pevne a otáčajte voličom sledovacej sily, kým sa "0" nezrovná so značkou na Ramienku.
 10. Podržte protiváhu aj volič sledovacej sily spolu a otáčajte nimi proti smeru hodinových ručičiek, kým sa nenastaví odporúčaná sledovacia sila (3 gramy).

Nastavenie sily proti preklzavaniu (obrázok G) OZNÁMENIE

Riziko poškodenia výrobku:

- Počas výmeny protišmykových podložiek neupravujte rameno ani protiváhu. Zabráňte tak poškodeniu ihly tónovej clony.

Keď sa prehráva záznam, malá sila ťahá tónové rameno smerom k stredu záznamu. Tento jav sa nazýva skating. Túto silu môžete nastaviť pomocou záťaže proti korčuľovaniu.

1. Nasadte slučku záťaže proti korčuľovaniu na nastavovací trň záťaže proti korčuľovaniu.
2. Umiestnite slučku do drážky 3, aby ste nastavili správnu protišmykovú silu pre kazetu namontovanú z výroby.
3. Potiahnutím drôtu utiahnite slučku a zaistite drôt v drážke.
4. Niž záťaže proti korčuľovaniu prestrčte cez drôtenú podperu. Závažie by malo voľne visieť z podpery.

Inštalácia protiprachového krytu (obrázok H)

1. Zasuňte závesy protiprachového krytu do otvorov pre závesy na zadnom paneli taniera.
2. Držte protiprachový kryt a zasuňte ho do závesov.

Pripojenie dodaných reproduktorov

1. K reproduktorom pripojte dodané reproduktorové káble:
 - a. Stlačte a podržte konektory ľavého a/alebo pravého reproduktora a zasuňte odkrytý kovový vodič do konektora reproduktora.
 - b. Uvoľnite konektor ľavého a/alebo pravého reproduktora, aby ste zabezpečili vodič reproduktora.
- i** Dbajte na to, aby ste pripojili kladnú (červenú) na kladnú (červenú) a zápornú (čiernu) na zápornú (čiernu).
2. Rovnakým spôsobom pripojte druhý koniec káblov reproduktora ku gramofónu:
 - a. Stlačte a podržte ľavý a/alebo pravý konektor reproduktora gramofónu a zasuňte odkrytý kovový vodič do konektora reproduktora.
 - b. Uvoľnite konektor ľavého a/alebo pravého reproduktora, aby ste zabezpečili vodič reproduktora.
- i** Uistite sa, že ste pripojili jednu sadu káblov ku konektorom ľavého reproduktora a jednu sadu káblov ku konektorom pravého reproduktora.
3. Umiestnite reproduktory na ľavú a pravú stranu podľa pripojených káblov.

Napájanie výrobku

1. Zapojte napájací konektor do napájacieho vstupu na výrobku.
2. Druhý koniec napájacieho adaptéra zapojte do elektrickej zásuvky.

Počiatkové nastavenie

1. Stlačením tlačidla napájania/menu zapnite výrobok.
2. Pri prvom zapnutí výrobku postupujte podľa sprievodcu nastavením na displeji, aby ste nastavili čas jazyka, dátum a vytvorili pripojenie k bezdrôtovej sieti.

Výber režimu prehrávania

1. Počas prehrávania stlačte tlačidlo Ponuka.
2. Vyberte položku "Main menu" a stlačte tlačidlo OK.
3. Vyberte požadovaný režim prehrávania.

Phono in (vinylová platňa) (obrázok I & J)

1. Stlačením tlačidla napájania zapnite tanier.
2. Stlačte tlačidlo Ponuka.
3. Vyberte položku "Hlavná ponuka" a stlačte tlačidlo OK.
4. Vyberte položku "PHONO IN" a stlačte tlačidlo OK.
5. Otvorte protiprachový kryt.
6. Nastavte volič rýchlosti na príslušnú rýchlosť vinylovej platne (33 1/3 alebo 45 ot./min.).

7. Opatrne položte vinylovú platňu na tanier gramofónu.
8. Opatrne odstráňte ochranný kryt ihly.
9. Vytiahnutím zámku ramienka odomknite ramienko.
10. Zatlačte páku tlačidla dozadu, aby ste zdvihli rameno.
11. Opatrne pohybujte ramienkom nad vinylovou platňou.
12. Zatlačením páky dopredu spustíte rameno a začnete prehrávať vinylovú platňu.
13. Nastavte hlasitosť pomocou voliča hlasitosti.
- i** Gramofón sa automaticky zastaví na konci záznamu.

Zastavenie prehrávania vinylovej platne

1. Stlačením tlačidla Stop zastavíte prehrávanie vinylovej platne.
2. Zatlačte páku tlačidla dozadu, aby ste zdvihli rameno.
3. Ramienko presuňte do kľudovej polohy.
4. Zatlačte páku dopredu, aby sa rameno oprela.
5. Zaisťte tónové rameno na mieste pomocou zámku tónového ramena.
6. Stlačením tlačidla napájania vypnite tanier.
- i** Ak výrobok dlhší čas nepoužívate, opatrne nasadte kryt stylusu späť na stylus.

Nastavenie rýchlosti otáčania gramofónu

Manuálne nastavenie rýchlosti otáčania gramofónu:

1. Stlačením a podržaním tlačidla Štart/Stop/nastavenie na 3 sekundy vstúpite do režimu nastavenia rýchlosti.
- Rýchlosť na LED displeji začne blikať.
2. Pomocou ovládača otáčok znížte alebo zvýšte rýchlosť otáčania gramofónu o 0,1 otáčky za minútu.
 - i** Gramofón potrebuje 3 – 5 otáčok na uloženie nastavenej rýchlosti.
 3. Stlačením tlačidla Štart/Stop/nastavenie potvrdíte nastavenú rýchlosť otáčania gramofónu.

Rýchlosť na LED displeji prestane blikať a zobrazí sa nastavená hodnota.

Výrobok si po vypnutí a zapnutí (do 3 – 5 otáčok) automaticky obnoví nastavenú rýchlosť.

Internetové rádio a podcasty

1. Stlačte tlačidlo Ponuka.
2. Vyberte položku "Internetové rádio" alebo "Podcasty" a stlačte tlačidlo OK.
3. Vyberte si z možností "Naposledy počúvané, Zoznam staníc/podcastov, Vyhľadávanie, Poloha, Obľúbené alebo Objaviť".
4. Vyberte stanicu alebo podcast a stlačením tlačidla OK spustíte prehrávanie.

Pridávanie internetových rozhlasových staníc medzi obľúbené

1. Vyberte stanicu alebo podcast a spustíte prehrávanie.
2. Stlačte a podržte tlačidlo Preset na približne 3 sekundy. Na displeji sa zobrazí "Preset Save".
3. Vyberte pamäťový slot a stlačte tlačidlo OK. K dispozícii je až 40 pamäťových slotov. Internetové rádio a podcasty zdieľajú pamäťové miesta. Existujúce predvolby možno prepísať.

Prehrávanie obľúbených internetových rozhlasových staníc

1. Stlačte tlačidlo Predvolba.
2. Vyberte prednastavenú stanicu.
3. Stlačte OK.

Rádio DAB

1. Stlačte tlačidlo Ponuka.
2. Vyberte položku "DAB" a stlačte tlačidlo OK.
- 1 Po prvom zvolení režimu DAB začne výrobok okamžite vyhľadávať dostupné stanice DAB. Stanice sa automaticky uložia a po skončení vyhľadávania sa zobrazí zoznam staníc.
3. Vyberte stanicu zo zoznamu.
4. Stlačením tlačidla OK spustíte prehrávanie. Stlačením predchádzajúceho alebo nasledujúceho tlačidla prepínate stanicu. Stlačením tlačidla nahor alebo nadol vyberte stanicu zo zoznamu staníc.

Pridávanie rozhlasových staníc DAB do obľúbených

1. Vyberte stanicu a spustíte prehrávanie.
2. Stlačte a podržte tlačidlo Preset na 3 sekundy. Na displeji sa zobrazí "Preset Save".
3. Vyberte pamäťový slot a stlačte tlačidlo OK. K dispozícii je až 40 pamäťových slotov. Už použité pamäťové miesta sú označené rádiovou frekvenciou a možno ich prepísať

Prehrávanie obľúbených rozhlasových staníc DAB

1. Stlačte tlačidlo Predvolba.
2. Vyberte prednastavenú stanicu.
3. Stlačte OK.

Ponuka rádia DAB

Stlačením tlačidla menu vstúpíte do ponuky rádia DAB.

V ponuke rádia DAB môžete vybrať nasledujúce možnosti:

Zoznam staníc	Zobrazenie zoznamu všetkých dostupných staníc DAB
Scan (Vyhľadávanie)	Vyhľadávanie dostupných staníc DAB

Manual tune (Manuálne ladenie)	Vyhľadávanie stanice DAB na konkrétnej frekvencii.
Neplatná slivka	Odstránenie neaktívnych kanálov
DRC	Nastavenie DRC na High, Low alebo Off
Nastavenia systému	Prejdite do systémových Nastavenia
Hlavné menu	Návrat do hlavnej ponuky

Rozhlasový prijímač s pásmom FM

1. Stlačte tlačidlo Ponuka.
2. Vyberte položku "FM" a stlačte tlačidlo OK.
- 1 Po prvom zvolení režimu FM je potrebné vyhľadať dostupné rozhlasové stanice.
3. Stlačte tlačidlo Ponuka.
4. Vyberte položku "FM Auto Scan" a stlačte tlačidlo OK.
5. Vyberte možnosť "Yes" a stlačením tlačidla OK spustíte vyhľadávanie FM staníc.

Všetky stanice sa automaticky uložia a po skončení vyhľadávania sa začne prehrávať prvý nájdený zoznam staníc. Stlačením predchádzajúceho alebo nasledujúceho tlačidla prepínate stanicu. Stlačením tlačidla nahor alebo nadol vyberte stanicu zo zoznamu staníc.

Pridávanie rozhlasových staníc FM do obľúbených

1. Vyhľadajte rozhlasovú stanicu FM.
 - Stlačením tlačidla > zvýšite frekvenciu o + 0,05 MHz.
 - Stlačením tlačidla > zvýšite frekvenciu o + 0,05 MHz.
 - Stlačením a podržaním tlačidla < alebo > vyhľadáte ďalšiu / predchádzajúcu dostupnú stanicu.
 - Vyhľadávanie ukončíte stlačením tlačidla OK.
2. Stlačte a podržte tlačidlo Preset na 3 sekundy. Na displeji sa zobrazí "Preset Save".
3. Vyberte pamäťový slot a stlačte tlačidlo OK. K dispozícii je až 20 pamäťových slotov. Už použité pamäťové miesta sú označené rádiovou frekvenciou a možno ich prepísať.

Prehrávanie obľúbených rozhlasových staníc FM

1. Stlačte tlačidlo Predvolba.
2. Vyberte prednastavenú stanicu.
3. Stlačte OK.

Ponuka FM rádia

Stlačením tlačidla menu vstúpíte do ponuky FM rádia.

V ponuke FM rádia môžete vybrať nasledujúce možnosti:

Nastavenie vyhľadávania	Povolenie vyhľadávania iba staníc FM so silným príjmom
Nastavenie zvuku	Povolenie pre slabý príjem alebo počúvanie v mono zvuku.
Automatické prednastavenie	Vyhľadávanie staníc FM.
Nastavenia systému	Prejdite do systémových Nastavenia systému
Hlavné menu	Návrat do hlavnej ponuky

Spotify

1. Pripojte telefón, tablet alebo počítač k rovnakej sieti.
2. Otvorte aplikáciu Spotify a vyberte svoje zariadenie z ponuky Spotify Connect.
- i** Podrobnosti nájdete na spotify.com/connect.
- i** Softvér Spotify podlieha licenciám tretích strán, ktoré nájdete tu: <https://www.spotify.com/connect/third-partylicenses>

CD prehrávač

1. Stlačte tlačidlo Vysunúť.
 2. Vložte disk CD štítkom nahor
 3. Zatvorte zásobník.
- Prehrávanie sa spustí automaticky.

Vytvorenie frontu

1. Stlačte tlačidlo Stop.
2. Stlačte tlačidlo Predvoľba.
3. Vyberte skladbu a stlačením tlačidla Preset ju potvrdíte.
4. Opakujte pre maximálne 20 skladieb.
5. Stlačením tlačidla Prehrať/Pozastaviť spustíte prehrávanie.
- i** Stlačením tlačidla Stop dvakrát vymažte rad.

Vstup AUX

Pripojené reproduktory možno použiť na prehrávanie zvuku z externého zdroja zvuku:

1. Do linkového vstupu gramofónu zapojte 3,5 mm audio kábel (nie je súčasťou dodávky).
2. Druhý koniec kábla pripojte k externému zdroju zvuku.
3. Stlačte tlačidlo Režim linky.

Na nastavenie hlasitosti použite Ovládanie hlasitosti, na všetky ostatné ovládacie prvky použite externý zdroj zvuku.

Bluetooth®

Produkt dokáže bezdrôtovo streamovať hudbu zo zariadenia pripojeného cez Bluetooth®.

1. Stlačením tlačidla napájania zapnite tanier.
2. V smartfóne alebo tablete aktivujte režim párovania Bluetooth®.

Uistite sa, že je váš smartfón alebo tablet vo

vzdialenosti do jedného metra od gramofónu.

Uistite sa, že v režime párovania nie sú žiadne iné zariadenia.

3. Stlačte tlačidlo režimu Bluetooth®.
- i** LED dióda režimu Bluetooth® bliká.
4. V smartfóne alebo tablete vyhľadajte a vyberte položku "MC-760" alebo "MC-860".
- i** Po úspešnom pripojení sa rozsvieti indikátor LED Bluetooth®.
5. Ovládajte hudbu na svojom smartfóne alebo tablete.

Alarm

1. Stlačte tlačidlo Menu a vyberte položku Alarm alebo stlačte priamo tlačidlo Alarm.
2. Vyberte položku Alarm 1 alebo Alarm 2 a potvrdte ju tlačidlom OK.
3. Nastavenie parametrov alarmu:
 - Umožniť: Vypnuté, Denne, Raz, Víkendy alebo Pracovné dni.
 - Čas: Upravte hodiny a minúty.
 - Režim: Vyberte si režim Zvuková signalizácia, Internetové rádio, DAB, FM alebo CD.
 - Prednastavenie: Vyberte naposledy počúvanú alebo uloženú stanicu.
 - Trvanie: Vyberte si 15-120 minút.
 - Objem: Nastavte hlasitosť budíka.
4. Stlačením tlačidla Uložiť potvrdíte.
5. Aktiváciu potvrdíte zobrazením ikony hodín. Keď budík zazvoní, stlačením tlačidla Napájanie alebo OK odložíte budík na 5 minút alebo stlačením tlačidla Alarm zastavíte.

Záznam (USB)

1. Vložte kľúč USB (do 32 GB, naformátovaný na FAT).
2. Spustite prehrávanie z CD, DAB, FM alebo iného zdroja.
3. Stlačením tlačidla Záznam spustíte nahrávanie na pamäťové zariadenie USB.
4. Skontrolujte, či sa na displeji zobrazuje "REC".
5. Opätovným stlačením tlačidla Záznam zastavíte nahrávanie.
- i** Záznam je možné zastaviť len manuálne.
- i** Názvy a informácie o skladbách sa neukladajú.

Funkcia spánku

1. Stlačte tlačidlo Spánok.
2. Pomocou tlačidla Spánok alebo navigačných tlačidiel vyberte trvanie časovača.
3. Počkajte niekoľko sekúnd na potvrdenie nastavenia.
4. Skontrolujte ikonu polmesiaca na displeji. Výrobok sa po skončení časovača automaticky vypne.

Vypnutie výrobku

i Vždy sa uistite, že je Ramienko umiestnené na opierke Ramienka.

1. Stlačením tlačidla napájania vypnite tanier. Gramofón si pamätá posledný nastavený režim a nastavenia.

Ak odpojte napájací kábel zo zásuvky alebo z gramofónu, nastavenia sa vynulujú.

i Výrobok sa po 20 minútach bez prehrávania hudby automaticky prepne do pohotovostného režimu.

Nastavenia systému

1. Stlačte tlačidlo Ponuka.
2. Vyberte položku Systémové nastavenia a stlačte tlačidlo OK.
3. Vyberte si z týchto možností:

Ekvalizér

Vyberte predvoľbu ekvalizéra: Vyberte predvoľby: Normal, Flat, Jazz, Rock, Movie, Classic, Pop, News alebo vyberte My EQ a manuálne nastavte basy a výšky.

i Stlačením tlačidla EQ môžete kedykoľvek zmeniť režim ekvalizéra.

Kvalita streamovaného zvuku

Vyberte nízku, normálnu alebo vysokú kvalitu.

Sieť

Sprivodca sieťou	Vyhľadávanie a zobrazenie dostupných sietí.
Nastavenie siete PBC WLAN	Pripojte sa k bezdrôtovej sieti stlačením tlačidla WPS na smerovači a potom stlačte tlačidlo OK.
Manuálne nastavenia	Vyhľadajte manuálne údaje o sieti a zadejte ich.
Zobrazenie nastavenia	Displej informácií o sieťovom pripojení.
Sieťový profil	Zobrazenie aktuálnej pripojenej siete.
Vymazanie Nastavenia siete	Odpojte sa od siete.
Udržujte sieť pripojenú	Vyberte, či sa sieťové nastavenia pri vypnutí uložia alebo zabudnú. Uloženie siete umožňuje rýchlejšie spustenie prehrávania internetového rádia, ale s vyššou spotrebou v pohotovostnom režime.

Čas/dátum

Nastavenie času/dátumu	Nastavenie času a dátumu manuálne.
Automatická aktualizácia	Vyberte, z ktorého zdroja sa majú načítať informácie o čase a dátume.

Nastaviť formát	Vyberte si 12-hodinový alebo 24-hodinový formát.
Nastavenie časového pásma	Vyberte časové pásmo na základe umiestnenia zariadenia.
Úspora denného svetla	Zapnutie alebo vypnutie letného času (+1 hodina).

Jazyk

Vyberte preferovaný jazyk ponuky.

Factory reset (Resetovanie výrobných nastavení)

Výberom položky Obnovenie továrenských nastavení a potvrdením odstránite všetky nastavenia.

Sprivodca nastavením

Spustíte riadenú konfiguráciu.

Informácie

Zobraziť verziu softvéru.

Backlight (Podsvietenie)

Nastavenie jasu podsvietenia počas používania a pohotovostného režimu.

Výberom položky Timeout nastavte oneskorenie stmievania displeja alebo ponechajte stmievanie vypnuté.

Vyhľadanie a vylúčenie zodpovednosti

Vzhľadom na neustály vývoj našich výrobkov z hľadiska funkčnosti a dizajnu si vyhradzuje právo na zmeny výrobku bez predchádzajúceho upozornenia. Všetky logá, značky a názvy výrobkov sú ochranné známky alebo registrované ochranné známky ich príslušných držiteľov a sú týmto uznané ako také.

Likvidácia



Tento symbol označuje, že príslušný elektrický výrobok alebo batéria by sa v Európe nemali likvidovať ako bežný odpad z domácnosti. Aby ste zabezpečili správne spracovanie výrobku a batérie, zlikvidujte ich v súlade s platnými miestnymi zákonmi o požiadavkách na likvidáciu elektrických zariadení alebo batérií. Týmto spôsobom pomôžete zachovať prírodné zdroje a zlepšiť normy ochrany životného prostredia pri spracovaní a likvidácii elektroodpadu (smernica o odpade z elektrických a elektronických zariadení).

Vyhľadanie o zhode

Commax B.V. týmto vyhlasuje, že rádiové zariadenie typu MC-760 / MC-860 je v súlade so smernicou 2014/53/EÚ. Úplné EÚ vyhlásenie o zhode je k dispozícii na tejto internetovej adrese: doc.nedis.com/sk-sk/MC760BK
doc.nedis.com/sk-sk/MC860WDSI

Služba

Další informace a podporu asistenčního pracoviště najdete na adrese www.lenco.com.
Commaxx B.V. Wiebachstraat 37, 6466 NG, Kerkrade, Holandsko.

CS Rychlý návod

HiFi souprava s internetem, DAB+, FM rádiem, CD/ MP3 přehrávačem a gramofonem

MC-760

MC-860



Další informace získáte naskenováním QR kódu na titulní straně, kde najdete rozšířenou příručku.

O tomto dokumentu

Tento dokument je uživatelskou příručkou a obsahuje veškeré informace potřebné ke správnému, účinnému a bezpečnému používání výrobku.

Před instalací či používáním výrobku si nejprve kompletně přečtete pokyny obsažené v tomto dokumentu a ujistěte se, že jim rozumíte. Tento dokument a balení uschovejte pro případné budoucí použití.

Použité symboly

VAROVÁNÍ!

Toto slovo se používá k označení potenciálně nebezpečné situace, která, pokud se jí nevyhnete, může mít za následek smrt nebo vážné zranění.

UPOZORNĚNÍ!

Toto slovo se používá k označení potenciálně nebezpečné situace, která, pokud se jí nevyhnete, může mít za následek lehké nebo střední zranění.

oznámění

Toto slovo se používá k popisu postupů nesouvisejících s fyzickým zraněním.

1 Označuje důležité informace, které přímo nesouvisejí s bezpečností.

Popis produktu (obrázek A)

- 1 Protiprachový kryt
- 2 Gramofonový talíř
- 3 Podložka talíře gramofonu
- 4 LED displej
- 5 Vřeteno gramofonu
- 6 Jednotka CD
- 7 Infračervený přijímač
- 8 Vstup USB
- 9 Sluchátkový výstup AUX
- 10 Opěrka Raménka (a zámek)
- 11 Protizávaží
- 12 Volič sledovací síly

- 13 Páka
- 14 Raménko (s kazetou)
- 15 Volič rychlosti 33/45 otáček za minutu
- 16 Reprodukory (2x)
- 17 Dálkové ovládání
- 18 Záporný konektor reproduktoru
- 19 Kladný konektor reproduktoru
- 20 Napájecí kabel (EU)
- 21 Linkový výstup
- 22 Vstup AUX
- 23 Konektory pravého reproduktoru
- 24 Konektory levého reproduktoru
- 25 Rádiová anténa FM
- 26 Napájecí vstup

Další dodávané díly

- Napájecí kabel (EU)
- Reprodukory (2x)
- Hadřík na objektiv
- Závaží proti bruslení

Displej a tlačítka

Tlačítka na hlavní jednotce (obrázek B)

- 27 Tlačítko napájení/menu
- 28 Tlačítko výběru přednastavení
- 29 Tlačítko záznam
- 30 Tlačítko Stop
- 31 Tlačítko přehrát/pozastavit
- 32 Tlačítko pro vysunutí disku CD
- 33 Tlačítko předchozí
- 34 Tlačítko další
- 35 Tisk: Stiskněte tlačítko: OK / Scan Scroll: Navigace po hlasitosti/nabídce

Tlačítka na dálkovém ovladači (obrázek C)

- 1 Tlačítko zapnutí/vypnutí
- 2 Tlačítko menu
- 3 Tlačítko Preset
- 4 Tlačítko předchozí
- 5 Tlačítko přehrát/pozastavit
- 6 Tlačítko nastavení ekvalizéru
- 7 Navigační tlačítka
- 8 Tlačítko snížení hlasitosti
- 9 Číselná tlačítka
- 10 Tlačítko Info
- 11 Tlačítko ztlášení
- 12 Vysunovací tlačítko
- 13 Tlačítko záznam
- 14 Tlačítko Stop
- 15 Tlačítko další
- 16 Tlačítko Alarm
- 17 Potvrzovací tlačítko
- 18 Tlačítko zvýšení hlasitosti
- 19 Tlačítko spánku

Zamýšlené použití

Tento výrobek je určen jako plně manuální gramofon s internetem, rádiem DAB+, rádiem FM, přehrávačem CD, přehrávačem MP3, funkcí Bluetooth® a stereofonními reproduktory.

Tento výrobek je určen výhradně k použití ve vnitřních prostorách.

Výrobek používejte pouze tak, jak je popsáno v této uživatelské příručce.

Výrobek není určen ke komerčnímu použití.

Tento přístroj není určen pro použití osobami (včetně dětí) se sníženými fyzickými, smyslovými nebo duševními schopnostmi nebo s nedostatečnými zkušenostmi a znalostmi, pokud jim osoba odpovědná za jejich bezpečnost neposkytlá dohled nebo pokyny týkající se používání přístroje, ohledně používání přístroje.

Bezpečnostní pokyny

Před instalací či používáním výrobku si nejprve kompletně přečtete pokyny obsažené v tomto dokumentu a ujistěte se, že jim rozumíte. Tento dokument a balení uschovejte pro případné budoucí použití.

⚠ VAROVÁNÍ!

Riziko udušení:

- Nedovolte dětem, aby si hrály s obalovým materiálem. Obalové materiály mohou vést k udušení a zadušení. Obalový materiál vždy uchovávejte mimo dosah dětí.
- Pokud se prostor pro baterie nedá bezpečně zavíat, přestaňte výrobek používat a chráňte jej před dětmi.

Elektrické riziko:

- Nevystavujte výrobek působení vody, deště, vlhkosti či vysoce vlhkého vzduchu.
- Výrobek nepoužívejte ve vlhkém prostředí, například v koupelně nebo v kuchyni.
- Do větracího otvoru výrobku nikdy nevkládejte žádné předměty. Výrobek obsahuje elektrické součásti.
- Používejte vždy pouze přiložený napájecí kabel.
- Napájecí kabel připojujte pouze do snadno přístupné zásuvky.
- Výrobek uchovávejte mimo dosah domácích zvířat a jiných živočichů. Zvířata mohou prokousnout napájecí kabel a utrpět úraz elektrickým proudem.
- Výrobek nikdy neotevírejte, neobsahuje žádné uživatelem opravitelné části.
- Údržbu tohoto výrobku smí provádět pouze kvalifikovaný technik.

Riziko požáru:

- Výrobek nepoužívejte, pokud je jakákoli část poškozená nebo vadná. Poškozený nebo vadný výrobek okamžitě vyměňte.

- V případě problémů odpojte výrobek od zdroje napájení a od ostatních zařízení.
- Nezakrývejte větrací otvory. Kolem výrobku vždy ponechte alespoň 5 cm volného prostoru.
- Nepokládejte výrobek na jiné elektrické zařízení.
- Nikdy nepoužívejte výrobek s poškozeným napájecím kabelem.

⚠ UPOZORNĚNÍ!

Riziko ztráty sluchu:

- Dlouhé vystavení vysokým úrovním hlasitosti může způsobit ztrátu sluchu.

Riziko poškození očí:

- Laserový výrobek třídy I. Nedívejte se přímo do infračerveného světla, abyste si nepoškodili zrak.

OZNÁMENÍ

Riziko poškození výrobku:

- Výrobek uchovávejte mimo dosah zdrojů tepla, jako jsou radiátory, topná tělesa, kamna a otevřený oheň.
- Výrobek uchovávejte mimo dosah silných magnetických předmětů.
- Napájecí kabel i výrobek je vždy nutné umístit tak, aby nepřekážel v místech, kudy se běžně chodí.
- Používejte pouze zdroj napájení uvedený na specifikačním štítku. Pokud si nejste jisti typem zdroje napájení používaného ve vaší domácnosti, obraťte se na prodejce nebo místní energetickou společnost.
- Výrobek neodpojujte taháním za kabel. Vždy uchopte a vytáhněte zástrčku.
- Při manipulaci s výrobkem se vyhněte elektrostatickému výboji. Elektrostatický výboj může narušit normální funkci výrobku.
- Výrobek používejte pouze v mírném podnebí. Vyhněte se extrémně chladnému nebo horkému prostředí. Doporučená provozní teplota je mezi 0 °C a 35 °C.
- Používejte pouze příslušenství dodané výrobcem.
- Nebudete-li výrobek delší dobu používat, odpojte jej ze zásuvky. To samé proveďte v případě bouřky s blesky.
- Výrobek používejte pouze tak, jak je popsáno v tomto dokumentu.
- Nedotýkejte se čočky raménka.
- Zabraňte pádu výrobku a chráňte jej před nárazy.
- Vnější stranu výrobku čistěte každý měsíc měkkým navlhčeným hadříkem. Nepoužívejte abrazivní prostředky, mohlo by dojít k poškození povrchu.

Zkontrolujte obsah balení

Zkontrolujte, zda jsou všechny díly přítomny a zda na nich není patrné žádné poškození. Pokud díly chybí nebo jsou poškozené, kontaktujte servisní oddělení společnosti Lenco B.V. prostřednictvím webové stránky: www.lenco.com.

Instalace talíře a podložky gramofonu (obrázek D)

1. Odstraňte ochranný obal.
 2. Umístěte výrobek na rovný, stabilní a málo rezonanční povrch v blízkosti elektrické zásuvky.
 3. Odstraňte z výrobku všechny přepravní zámky a nálepky.
 4. Talíř umístěte na hřídel uprostřed gramofonu.
 5. Na talíř umístěte podložku gramofonu.
- i** Při vyjímání talíře nejprve zvedněte podložku a poté opatrně zvedněte talíř přímo nahoru. Předjedete tak poškození při přepravě nebo stěhování.

Připevnění a nastavení protizávaží (obrázek E & F)

1. Držte protizávaží číselným kroužkem směrem k sobě a nasadte jej na konec raménka.
2. Nastavte volič sledovací síly na 0.
3. Vytáhněte zámek raménka nahoru a z cesty, aby se raménko odblokovalo.
4. Zatlačte páku tág směrem dozadu a zvedněte raménko.
5. Opatrně přesuňte Raménko mezi opěrku Raménka a talíř Gramofonu.
6. Zatlačte páku tág dopředu, abyste Raménko spustili.

Raménko nebude vyvážené.

7. Nastavte protizávaží tak, aby raménko bylo ve vodorovné poloze.
- i** Opatrným zatlačením raménka nahoru/dolů vyzkoušejte jeho seřízení. Raménko by se mělo po zatlačení nahoru/dolů automaticky vrátit do stabilní vodorovné polohy.
8. Přesuňte raménko do klidové polohy.
 9. Držte protizávaží v klidu a otáčejte voličem sledovací síly, dokud se "0" nesrovná se značkou na Raménku.
 10. Podržte protizávaží i volič sledovací síly u sebe a otáčejte jimi proti směru hodinových ručiček, dokud nenastavíte doporučenou sledovací sílu (3 g).

Nastavení síly proti prokluzu (obrázek G)

OZNÁMENÍ

Riziko poškození výrobku:

- Při výměně protiskluzového zařízení neupravujte raménko ani protizávaží. Zabráníte tak poškození jehly stylusu.

Při přehrávání záznamu táhne malá síla tónové raménko směrem ke středu záznamu. Tomuto jevu se říká skating. Tuto sílu můžete regulovat pomocí závaží proti bruslení.

1. Nasadte smyčku drátu závaží proti bruslení na výstupek pro nastavení prokluzování.
2. Vložte smyčku do drážky 3 a nastavte správnou sílu proti skluzu pro kazetu namontovanou z výroby.
3. Zatahněte za drát, aby se smyčka utáhla, a zajistěte drát v drážce.
4. Provléčte závit závaží proti bruslení drátěnou podpěrou. Závaží by mělo volně viset z podpěry.

Instalace protiprachového krytu (obrázek H)

1. Zasuňte závěsy protiprachového krytu do otvorů pro závěsy na zadním panelu talíře gramofonu.
2. Podržte protiprachový kryt a zasuňte jej do závěsů.

Připojení přiložených reproduktorů

1. Připojte k reproduktorům dodané reproduktorové kabely:
 - a. Stiskněte a podržte konektor levého a/nebo pravého reproduktoru a zasuňte odkrytý kovový vodič do konektoru reproduktoru.
 - b. Uvolněte Konektor levého a/nebo pravého reproduktoru, abyste zajistili vodič reproduktoru.
- i** Ujistěte se, že je kladný (červený) připojen ke kladnému (červenému) a záporný (černý) k zápornému (černému).
2. Stejným způsobem připojte druhý konec vodičů reproduktorů ke gramofonu:
 - a. Stiskněte a přidržte konektor levého a/nebo pravého reproduktoru gramofonu a zasuňte odkrytý kovový vodič do konektoru reproduktoru.
 - b. Uvolněte Konektor levého a/nebo pravého reproduktoru, abyste zajistili vodič reproduktoru.
- i** Ujistěte se, že jste připojili jednu sadu vodičů ke konektorům levého reproduktoru a jednu sadu vodičů ke konektorům pravého reproduktoru.
3. Umístěte reproduktory na levou a pravou stranu odpovídající připojeným vodičům.

Napájení výrobku

1. Zapojte napájecí konektor do napájecího vstupu na výrobku.
2. Druhý konec napájecího adaptéru zapojte do elektrické zásuvky.

Počáteční nastavení

1. Stisknutím tlačítka napájení/menu výrobek zapnete.

2. Při prvním zapnutí výrobku postupujte podle průvodce nastavením na displeji, abyste nastavili čas jazyka, datum a navázali připojení k bezdrátové síti.

Výběr režimu přehrávání

1. Během přehrávání stiskněte tlačítko Nabídka.
2. Vyberte "Nabídka" a stiskněte tlačítko OK.
3. Zvolte požadovaný režim přehrávání.

Gramofonový vstup (vinylová deska) (obrázek I & J)

1. Stisknutím tlačítka zapnutí / vypnutí zapněte talíř gramofonu.
 2. Stiskněte tlačítko Nabídka.
 3. Zvolte "Main menu" a stiskněte tlačítko OK.
 4. Vyberte možnost "PHONO IN" a stiskněte tlačítko OK.
 5. Otevřete protiprachový kryt.
 6. Nastavte volič rychlosti na příslušnou rychlost vinylové desky (33 1/3 nebo 45 ot./min.).
 7. Opatrně položte vinylovou desku na talíř gramofonu.
 8. Opatrně sejměte kryt jehly.
 9. Vytáhněte zámek raménka a odemkněte jej.
 10. Zatlačte páku táh směrem dozadu a zvedněte raménko.
 11. Opatrně přesuňte raménko nad vinylovou desku.
 12. Zatlačením páčky dopředu spustíte raménko a začnete přehrávat vinylovou desku.
 13. Nastavte hlasitost pomocí voliče hlasitosti.
- i** Gramofon se na konci záznamu automaticky přestane otáčet.

Zastavení přehrávání desky

1. Stisknutím tlačítka stop zastavíte přehrávání vinylové desky.
 2. Zatlačte páku táh směrem dozadu a zvedněte raménko.
 3. Přesuňte raménko do klidové polohy.
 4. Zatlačte páku dopředu, aby se raménko opřelo.
 5. Zajistěte tónové rameno na místě pomocí zámků tónového ramene.
 6. Stisknutím tlačítka zapnutí / vypnutí vypnete talíř gramofonu.
- i** Pokud výrobek delší dobu nepoužíváte, opatrně nasadte kryt stylusu zpět na stylus.

Nastavení otáček gramofonu

Manuální nastavení rychlosti otáčení gramofonu:

1. Stisknutím a podržením tlačítka Start/Stop/nastavení po dobu 3 sekund přejdete do režimu nastavení rychlosti.
- Rychlost na displeji LED začne blikat.
2. Pomocí ovladače otáček snižujte nebo zvyšujte otáčky gramofonu po 0,1 otáčkách za minutu.

- i** K uložení nastavených otáček je třeba 3 až 5 otáček gramofonu.

3. Stisknutím tlačítka Start/Stop/nastavení potvrdíte nastavenou rychlost otáčení gramofonu.

Rychlost na displeji LED přestane blikat a zobrazí se nastavená hodnota.

Výrobek automaticky vyvolá nastavené otáčky po vypnutí a zapnutí (během 3 - 5 otáček).

Internetová rádia a podcasty

1. Stiskněte tlačítko Nabídka.
2. Vyberte možnost "Internetová rádia" nebo "Podcasty" a stiskněte tlačítko OK.
3. Vyberte si z možností "Naposledy poslouchané, Seznam stanic/podcastů, Vyhledávání, Poloha, Oblíbené nebo Objevovat".
4. Vyberte stanici nebo podcast a stisknutím tlačítka OK spusťte přehrávání.

Přidávání internetových rozhlasových stanic do oblíbených

1. Vyberte stanici nebo podcast a spusťte přehrávání.
2. Stiskněte a podržte tlačítko Preset po dobu přibližně 3 sekund. Na displeji se zobrazí "Preset Save".
3. Vyberte paměťový slot a stiskněte tlačítko OK.

K dispozici je až 40 paměťových slotů.

Internetová rádia a podcasty sdílejí paměťová místa.

Stávající předvolby lze přepsat.

Přehrávání oblíbených internetových rozhlasových stanic

1. Stiskněte tlačítko Předvolba.
2. Vyberte přednastavenou stanici.
3. Stiskněte OK.

Rádio DAB

1. Stiskněte tlačítko Nabídka.
2. Vyberte možnost "DAB" a stiskněte tlačítko OK.

i Po prvním zvolení režimu DAB začne výrobek okamžitě vyhledávat dostupné stanice DAB. Stanice se automaticky uloží a po dokončení vyhledávání se zobrazí seznam stanic.

3. Vyberte stanici ze seznamu.
4. Stisknutím tlačítka OK spustíte přehrávání.

Stisknutím předchozího nebo dalšího tlačítka přepínáte stanice.

Stisknutím tlačítka nahoru nebo dolů vyberte stanici ze seznamu stanic.

Přidávání rozhlasových stanic DAB do oblíbených

1. Vyberte stanici a spusťte přehrávání.
2. Stiskněte a podržte tlačítko Předvolba po dobu 3 sekund. Na displeji se zobrazí "Preset Save".

3. Vyberte paměťový slot a stiskněte tlačítko OK. K dispozici je až 40 paměťových slotů. Již použitá paměťová místa jsou označena rádiovou frekvencí a lze je přepsat.

Přehrávání oblíbených rozhlasových stanic DAB

1. Stiskněte tlačítko Předvolba.
2. Vyberte přednastavenou stanicí.
3. Stiskněte OK.

Nabídka rádia DAB

Stisknutím tlačítka menu přejdete do nabídky rádia DAB.

V nabídce rádia DAB můžete vybrat následující možnosti:

Seznam stanic	Zobrazení seznamu všech dostupných stanic DAB
Scan	Vyhledávání dostupných stanic DAB
Manual tune	Vyhledání stanice DAB na určité frekvenci.
Prune invalid	Odstranění neaktivních kanálů
DRC	Nastavení DRC na High (Vysoká), Low (Nizká) nebo Off (Vypnuto)
Nastavení systému	Přejděte do Nastavení systému
Hlavní menu	Návrat do hlavní nabídky

FM rádio

1. Stiskněte tlačítko Nabídka.
2. Vyberte možnost "FM" a stiskněte tlačítko OK.
- 1 Při prvním výběru režimu FM je třeba vyhledat dostupné rozhlasové stanice.
3. Stiskněte tlačítko Nabídka.
4. Vyberte možnost "FM Auto Scan" a stiskněte tlačítko OK.
5. Zvolte "Yes" a stisknutím tlačítka OK spustíte vyhledávání stanic FM.

Všechny stanice se automaticky uloží a po dokončení vyhledávání se spustí přehrávání prvního nalezeného seznamu stanic. Stisknutím předchozího nebo dalšího tlačítka přepínáte stanice.

Stisknutím tlačítka nahoru nebo dolů vyberte stanici ze seznamu stanic.

Přidání rozhlasových stanic FM do oblíbených

1. Vyhledejte rozhlasovou stanicí FM.
 - Stisknutím tlačítka > zvýšíte frekvenci o + 0,05 MHz.
 - Stisknutím tlačítka > zvýšíte frekvenci o + 0,05 MHz.
 - Stisknutím a podržením tlačítka < nebo > vyhledáte další / předchozí dostupnou stanicí.
 - Stisknutím tlačítka OK vyhledávání ukončíte.

2. Stiskněte a podržte tlačítko Předvolba po dobu 3 sekund. Na displeji se zobrazí "Preset Save".
3. Vyberte paměťový slot a stiskněte tlačítko OK. K dispozici je až 20 paměťových slotů. Již použitá paměťová místa jsou označena rádiovou frekvencí a lze je přepsat.

Přehrávání oblíbených rozhlasových stanic FM

1. Stiskněte tlačítko Předvolba.
2. Vyberte přednastavenou stanicí.
3. Stiskněte OK.

Nabídka rádia FM

Stisknutím tlačítka menu přejděte do nabídky FM rádia.

V nabídce FM rádia můžete vybrat následující možnosti:

Scan setting (nastavení skenování)	Povolení vyhledávání pouze stanic FM se silným příjmem
Audio setting (nastavení zvuku)	Povolení pro slabý příjem nebo poslech monofonního zvuku.
Automatické přednastavení	Vyhledávání stanic FM.
Nastavení systému	Přejděte do Nastavení systému
Hlavní menu	Návrat do hlavní nabídky

Spotify

1. Připojte telefon, tablet nebo počítač ke stejné síti.
2. Otevřete aplikaci Spotify a vyberte své zařízení z nabídky Spotify Connect.
 - 1 Podrobnosti najdete na spotify.com/connect.
 - 1 Software Spotify podléhá licencím třetích stran, které najdete zde: <https://www.spotify.com/connect/third-partylicenses>

Přehrávač CD

1. Stiskněte tlačítko Vysunout.
 2. Vložte disk CD štítkem nahoru
 3. Zavřete zásobník.
- Přehrávání se spustí automaticky.

Vytvoření fronty

1. Stiskněte tlačítko Stop.
2. Stiskněte tlačítko Předvolba.
3. Vyberte skladbu a stiskněte tlačítko Preset pro potvrzení.
4. Opakujte až pro 20 stop.
5. Stisknutím tlačítka Přehrát/Pozastavit spustíte přehrávání.
 - 1 Dvakrát stiskněte tlačítko Stop, čímž frontu vymažete.

Vstup AUX

Připojené reproduktory lze použít k přehrávání zvuku z externího zdroje zvuku:

1. Do linkového vstupu gramofonu zapojte 3,5mm audiokabel (není součástí dodávky).
2. Druhý konec kabelu připojte k externímu zdroji zvuku.
3. Stiskněte tlačítko režimu linky.

K nastavení hlasitosti použijte Ovládání hlasitosti, pro všechny ostatní ovládací prvky použijte externí zdroj zvuku.

Bluetooth®

Produkt může bezdrátově streamovat hudbu ze zařízení připojeného přes Bluetooth®.

1. Stisknutím tlačítka zapnutí / vypnutí zapnete talíř gramofonu.
2. Aktivujte režim párování Bluetooth® ve smartphonu nebo tabletu.

Ujistěte se, že je váš smartphone nebo tablet ve vzdálenosti do jednoho metru od gramofonu. Ujistěte se, že v režimu párování nejsou žádná jiná zařízení.

3. Stiskněte tlačítko režimu Bluetooth®.

i Kontrolka režimu Bluetooth® bliká.

4. V chytrém telefonu nebo tabletu vyhledejte a vyberte "MC-760" nebo "MC-860".

i Po úspěšném připojení se rozsvítí Indikátor LED Bluetooth®.

5. Ovládejte hudbu na svém smartphonu nebo tabletu.

Alarm

1. Stiskněte tlačítko Menu a vyberte možnost Alarm nebo stiskněte přímo tlačítko Alarm.
2. Vyberte Alarm 1 nebo Alarm 2 a potvrďte tlačítkem OK.
3. Nastavení parametrů alarmu:
 - Povolit: Vypnuto, Denně, Jednou, O víkendy nebo Ve všední dny.
 - Čas: Nastavte hodiny a minuty.
 - Režim: Zvolte režim Bzučák, internetového rádia, DAB, FM nebo CD.
 - Předvolba: Zvolte naposledy poslouchanou nebo uloženou stanici.
 - Doba trvání: Vyberte si 15–120 minut.
 - Objem: Nastavte hlasitost budíku.
4. Stiskněte tlačítko Uložit a potvrďte.
5. Zkontrolujte, zda je aktivována ikona hodin.

Když budík zazvoní, stiskněte tlačítko Napájení nebo OK pro odložení na 5 minut, nebo stiskněte tlačítko Alarm pro zastavení.

Záznam (USB)

1. Vložte paměť USB (až 32 GB, naformátovanou na FAT).
2. Spusťte přehrávání z CD, DAB, FM nebo jiného zdroje.

3. Stisknutím tlačítka Záznam zahájíte nahrávání na paměťové zařízení USB.
4. Zkontrolujte, zda se na displeji zobrazuje "REC".
5. Opětovným stisknutím tlačítka Záznam nahrávání ukončíte.

i Záznam lze zastavit pouze manuálně.

i Názvy a informace o skladbách se neukládají.

Funkce spánku

1. Stiskněte tlačítko Spánek.
 2. Pomocí tlačítka Spánek nebo navigačních tlačítek vyberte dobu trvání časovače.
 3. Počkejte několik sekund, než se nastavení potvrdí.
 4. Zkontrolujte ikonu půlměsíce na displeji.
- Po skončení časovače se výrobek automaticky vypne.

Vypnutí výrobku

i Vždy se ujistěte, že je Raménko umístěno na opěrce Raménka.

1. Stisknutím tlačítka zapnutí / vypnutí vypnete talíř gramofonu.

Gramofon si pamatuje poslední nastavený režim a nastavení.

Pokud odpojíte napájecí kabel ze zásuvky nebo z gramofonu, nastavení se resetuje.

i Po 20 minutách bez přehrávání hudby se výrobek automaticky přepne do pohotovostního režimu.

Nastavení systému

1. Stiskněte tlačítko Nabídka.
2. Vyberte možnost Systémové Nastavení a stiskněte tlačítko OK.
3. Vyberte si z následujících možností:

Ekvalizér

Vyberte předvolbu ekvalizéru: Vyberte předvolbu: Normal, Flat, Jazz, Rock, Movie, Classic, Pop, News nebo zvolte My EQ pro manuální nastavení basů a výšek.

i Režim ekvalizéru můžete kdykoli změnit stisknutím tlačítka EQ.

Kvalita streamovaného zvuku

Vyberte nízkou, normální nebo vysokou kvalitu.

Sít'

Průvodce sítí	Vyhledání a zobrazení dostupných sítí.
Nastavení sítě PBC WLAN	Připojte se k bezdrátové síti stisknutím tlačítka WPS na směrovači a poté stiskněte tlačítko OK.
Manuální nastavení	Manuálně vyhledejte a zadejte údaje o síti.
Zobrazení nastavení	Displej informací o síťovém připojení.

Profil sítě	Zobrazení aktuální připojené sítě.
Vymazání nastavení sítě	Odpojte se od sítě.
Udržujte síť připojenou	Zvolte, zda se nastavení sítě při vypnutí uloží nebo zapomené. Úspora sítě umožňuje rychlejší spuštění přehrávání internetového rádia, ale s vyšší spotřebou v pohotovostním režimu.

Čas/datum

Nastavení času/ data	Ruční nastavení času a data.
Automatická aktualizace	Vyberte, ze kterého zdroje se mají načíst informace o čase a datu.
Nastavení formátu	Vyberte si 12hodinový nebo 24hodinový formát.
Nastavení časového pásma	Vyberte časové pásmo podle umístění zařízení.
Úspora letního času	Povolení nebo zakázání letního času (+1 hodina).

Jazyk

Vyberte preferovaný jazyk nabídky.

Factory reset

Výběrem možnosti Obnovit tovární nastavení a potvrzením smažete všechna nastavení.

Průvodce nastavením

Spustíte řízenou konfiguraci.

Informace

Zobrazit verzi softwaru.

Backlight

Nastavení jasu podsvícení během používání a v pohotovostním režimu.

Výběrem možnosti Timeout nastavte zpoždění stmívání displeje nebo ponechte stmívání vypnuté.

Vyloučení odpovědnosti

Vzhledem k neustálému vývoji našich výrobků z hlediska funkčnosti a designu si vyhrazujeme právo na změny výrobku bez předchozího upozornění. Všechna loga, značky a názvy produktů jsou ochranné známky nebo registrované ochranné známky příslušných držitelů a jsou tímto jako takové uznávány.

Likvidace



Tento symbol označuje, že příslušný elektrický výrobek nebo baterie by neměly být v Evropě likvidovány jako běžný domovní odpad. Abyste zajistili správné nakládání s výrobkem a baterií, zlikvidujte je v souladu s platnými místními zákony o likvidaci elektrozařízení nebo baterií. Pomůžete tak zachovat přírodní zdroje a zlepšit standardy ochrany životního prostředí při zpracování a likvidaci elektroodpadu (směrnice o odpadních elektrických a elektronických zařízeních).

Prohlášení o shodě

Tímto Commaxx B.V. prohlašuje, že typ rádiového zařízení MC-760 / MC-860 je v souladu se směrnicí 2014/53/EU. Úplné znění EU prohlášení o shodě je k dispozici na této internetové adrese: doc.nedis.com/cs-cz/MC760BK
doc.nedis.com/cs-cz/MC860WDSI

Služba

Další informace a podporu helpdesku naleznete na adrese www.lenco.com.
Commaxx B.V. Wiebachstraat 37, 6466 NG, Kerkrade, Nizozemsko.

RO Ghid rapid de inițiere

Set HiFi cu Internet, DAB+, Radio FM, CD/MP3 Player și Pick-up

MC-760

MC-860



Pentru mai multe informații, scanați codul QR de pe prima pagină pentru a vedea manualul extins.

Despre acest document

Acest document este manualul de utilizare și conține toate informațiile pentru utilizarea corectă, eficientă și sigură a produsului.

Asigurați-vă că ați citit complet și că ați înțeles instrucțiunile din acest document înainte de a instala sau utiliza produsul. Păstrați ambalajul și acest document pentru a le consulta ulterior.

Simboluri utilizate

▲ AVERTISMENT!

Cuvânt de semnalizare utilizat pentru a indica o situație cu risc potențial care, dacă nu este evitată, poate duce la deces sau vătămări corporale grave.

▲ ATENȚIE!

Cuvânt de semnalizare utilizat pentru a indica o situație cu risc potențial care, dacă nu este evitată, ar putea duce la vătămări corporale minore sau moderate.

NOTĂ

Cuvânt de semnalizare utilizat pentru a indica practici care nu sunt legate de vătămarea corporală.

1

Indică informații importante care nu sunt direct legate de siguranță.

Descrierea produsului (imagine A)

- 1 Capac antipraf
- 2 Platoul pick-up-ului
- 3 Covoraș pentru platou
- 4 Afișaj cu LED
- 5 Ac rotativ
- 6 Unitate CD
- 7 Receptor infraroșu
- 8 Intrare USB
- 9 Ieșire AUX Căști
- 10 Suport pentru braț de pick-up (și blocare)
- 11 Contragreutate
- 12 Cadran de forță de urmărire
- 13 Manetă
- 14 Braț de pick-up (cu cartuș)
- 15 Selector de viteză 33/45 rpm
- 16 Difuzoare (2x)
- 17 Telecomandă
- 18 Conector negativ pentru difuzor
- 19 Conector pozitiv pentru difuzor
- 20 Cablu electric (UE)
- 21 Linie de ieșire
- 22 Intrare AUX
- 23 Conectorii difuzorului din dreapta
- 24 Conectorii difuzorului stâng
- 25 Antenă radio FM
- 26 Intrare alimentare electrică

Piese suplimentare incluse

- Cablu electric (UE)
- Cabluri pentru difuzoare (2x)
- Cârpă pentru lentile
- Greutate anti-alunecare

Afișaj și butoane

Butoanele de pe unitatea principală (imagine B)

- 27 Buton Power/meniu
- 28 Buton selectare presetare
- 29 Buton înregistrare
- 30 Buton oprire
- 31 Buton redare/pauză
- 32 Butonul de ejectare CD
- 33 Butonul anterior
- 34 Buton următor
- 35 Apăsăți: OK / Scanare Derulați: Navigare volum/meniu

Butoane de pe telecomandă (imagine C)

- 1 Buton de pornire/oprire
- 2 Buton menu
- 3 Buton Preset
- 4 Butonul anterior

- 5 Buton redare/pauză
- 6 Butonul Setări EQ
- 7 Buton navigare
- 8 Buton scădere volum
- 9 Butoane numerice
- 10 Buton Info
- 11 Buton anulare sonor
- 12 Buton ejectare
- 13 Buton înregistrare
- 14 Buton oprire
- 15 Buton următor
- 16 Buton Alarm
- 17 Buton de confirmare
- 18 Buton creștere volum
- 19 Buton așteptare

Utilizare preconizată

Acest produs este conceput ca o placă turnantă complet manuală cu Internet, DAB+radio, radio FM, CD player, MP3 player, funcționalitate Difuzoare Bluetooth® și difuzoare stereo.

Acest produs este destinat exclusiv pentru utilizare la interior.

Utilizați produsul exclusiv conform descrierii din acest manual de utilizare.

Produsul nu este destinat utilizării comerciale.

Acest dispozitiv nu este destinat utilizării de către persoane (inclusiv copii) cu capacități fizice, senzoriale sau mentale reduse sau cu lipsă de experiență și cunoștințe, cu excepția cazului în care acestea au fost supravegheate sau instruite cu privire la utilizarea dispozitivului de către o persoană responsabilă pentru siguranța lor, cu privire la utilizarea dispozitivului.

Instrucțiuni de siguranță

Asigurați-vă că ați citit complet și că ați înțeles instrucțiunile din acest document înainte de a instala sau utiliza produsul. Păstrați ambalajul și acest document pentru a le referințe ulterioare.

⚠️ AVERTISMENT!

Risc de sufocare:

- Nu lăsați copii să se joace cu materialele de ambalare. Materialele de ambalare pot duce la înec și sufocare. Păstrați întotdeauna materialul de ambalare nu la îndemâna copiilor.
- Dacă Compartimentul baterie nu se închide bine, nu mai utilizați produsul și țineți-l departe de copii.

Pericol electric:

- Nu expuneți produsul la apă, ploaie, umezeală sau umiditate puternică.
- Nu utilizați produsul în medii umede, cum ar fi baie sau bucătăria.
- Nu introduceți niciodată niciun obiect în orificiul

de ventilație al produsului. Produsul conține componente electrice.

- Folosiți numai cablul de alimentare furnizat.
- Conectați cablul de alimentare numai la o priză ușor accesibilă.
- Țineți produsul departe de animalele de companie și de alte animale. Animalele pot mușca cablul de alimentare și pot suferi un șoc electric.
- Nu desfaceți produsul, înăuntru nu există nicio piesă reparabilă de către utilizator.
- Acest produs poate fi reparat numai de un tehnician calificat pentru întreținere.

Pericol de incendiu:

- Nu folosiți produsul dacă o piesă este deteriorată sau defectă. Înlocuiți imediat produsul dacă este deteriorat sau defect.
- Deconectați produsul de la sursa de alimentare și de la alte echipamente dacă apar probleme.
- Nu acoperiți orificiile de ventilație. Lăsați întotdeauna un spațiu de cel puțin 5 cm în jurul produsului.
- Nu așezați produsul deasupra altor echipamente electrice.
- Nu utilizați niciodată produsul cu un cablu electric deteriorat.

⚠ ATENȚIE!

Risc de pierdere a auzului:

- Expunerea de durată la volume ridicate poate produce pierderea auzului.

Risc de leziuni oculare:

- Produs cu laser de clasa I. Nu priviți direct în lumina infraroșie pentru a evita vătămarea vederii.

NOTĂ

Risc de deteriorare a produsului:

- Țineți produsul departe de sursele de căldură, cum ar fi radiatoare, încălzitoare, sobe și foc.
- Țineți produsul departe de obiecte puternic magnetice.
- Țineți întotdeauna cablul de alimentare și produsul departe de locurile pe unde trec persoane în mod obișnuit.
- Utilizați numai o sursă de alimentare așa cum este specificat pe eticheta de specificații. Dacă nu sunteți sigur de tipul de sursă de alimentare utilizată în locuința dumneavoastră, consultați distribuitorul sau compania locală de electricitate.
- Nu trageți de cablu pentru a deconecta produsul. Apucați întotdeauna ștecherul și trageți de acesta.
- Evitați descărcarea electrostatică atunci când manipulați produsul. Descărcările

electrostatice pot perturba funcționarea normală a produsului.

- Utilizați produsul numai în climă moderată. Evitați mediile extrem de reci sau fierbinți. Temperatura de funcționare recomandată este între 0°C și 35°C.
- Utilizați numai accesoriile furnizate de producător.
- Deconectați produsul de la priză în timpul furtunilor cu fulgere sau înaintea unor perioade prelungite de neutilizare.
- Folosiți produsul exclusiv conform descrierii din acest document.
- Nu atingeți lentilele brațului de pick-up.
- Nu lăsați produsul să cadă și evitați ciocnirile.
- Curățați în fiecare lună exteriorul produsului folosind o lavetă moale, ușor umezită. Evitați folosirea substanțelor abrazive, care pot avaria suprafața.

Verificați conținutul ambalajului

Verificați dacă toate piesele sunt prezente și dacă nu sunt vizibile deteriorări pe piese. Dacă piesele lipsesc sau sunt deteriorate, contactați biroul de service Lenco B.V. prin intermediul site-ului web: www.lenco.com.

Instalarea platoului și a covorașului pentru platou (imagine D)

1. Îndepărtați ambalajul de protecție.
 2. Așezați produsul pe o suprafață plană, stabilă și cu rezonanță scăzută, aproape de o priză de curent.
 3. Îndepărtați toate încuietorile de transport și autocolantele de pe produs.
 4. Plasați platoul pe axul al platoului din centrul platou.
 5. Așezați covorașul de platou deasupra platoului.
- i** Când scoateți platoul, ridicați mai întâi covorașul, apoi ridicați ușor platoul drept în sus. Acest lucru previne deteriorarea în timpul transportului sau al mutării.

Atașarea și reglarea Contragreutatei (imagine E & F)

1. Țineți contragreutatea cu inelul numeric orientat spre dvs. și glisați-o pe capătul brațului de pick-up.
2. Setează Cadranul de forță de urmărire la 0.
3. Ridicați dispozitivul de blocare a brațului în sus și scoateți-l din drum pentru a debloca brațul.
4. Împingeți maneta pentru tac în spate pentru a ridica brațul de pick-up.
5. Deplasați cu grijă brațul de pick-up între suportul brațului de pick-up și platanul platanului.
6. Împingeți maneta cue în față pentru a coborî brațul de pick-up.

Brațul de pick-up nu va fi echilibrat.

7. Reglați contragreutatea până când brațul de pick-up este orizontal.
- ❶ Împingeți cu atenție brațul de pick-up în sus/jos pentru a testa alinierea. Brațul de pick-up ar trebui să revină automat la o poziție orizontală stabilă după împingerea în sus/jos.
8. Mutați brațul de ton în poziția de repaus.
9. Țineți Contragreutate stabilă și rotiți Cadrantul de forță de urmărire până când "0" se aliniază cu marcajul de pe braț.
10. Țineți contragreutate și cadranul de forță de urmărire împreună și rotiți-le în sensul invers acelor de ceasornic până când este setată forța de urmărire recomandată (3 grame).

Reglarea forței de antiderapare (imagine G)

NOTĂ

Risc de deteriorare a produsului:

- Nu reglați Brațul de pick-up sau Contragreutate în timp ce schimbați antiderapantul. Acest lucru previne deteriorarea acului stylus.

Atunci când un disc rulează, o forță mică trage brațul de ton spre centrul discului. Aceasta se numește patinare. Puteți regla această forță cu ajutorul greutateții anti-alunecare.

1. Glisați bucla firului de Greutate anti-alunecare peste butucul de reglare anti-alunecare.
2. Puneți bucla în canelura 3 pentru a seta forța antiderapantă corectă pentru cartușul montat din fabrică.
3. Trageți de fir pentru a strânge bucla și a fixa firul în canelură.
4. Treceți firul greutateții anti-alunecare prin suportul de sârmă. Greutatea trebuie să atârne liber de suport.

Instalarea capacului de protecție împotriva prafului (imagine H)

1. Introduceți balamalele capacului de protecție împotriva prafului în fantele pentru balamale de pe panoul din spate al platou.
2. Țineți capacul de protecție împotriva prafului și introduceți-l în balamale.

Conectarea difuzoarelor incluse

1. Conectați firele incluse pentru difuzoare la difuzoare:
 - a. Apăsați și țineți apăsat Conectorul difuzorului stâng și/sau drept al unui difuzor și introduceți firul metalic expus în conectorul difuzorului.
 - b. Eliberați Conectorii difuzorului stâng și/sau drept pentru a fixa cablul difuzorului.
- ❶ Asigurați-vă că conectați pozitiv (roșu) la pozitiv (roșu) și negativ (negru) la negativ (negru).

2. Conectați celălalt capăt al firelor Difuzorului la placa turnantă în același mod:
 - a. Țineți apăsat Conectorul difuzorului stâng și/sau drept al platinei și introduceți firul metalic expus în conectorul difuzorului.
 - b. Eliberați Conectorii difuzorului stâng și/sau drept pentru a fixa cablul difuzorului.
- ❶ Asigurați-vă că conectați un set de fire la conectorii difuzorului stâng și un set de fire la conectorii difuzorului din dreapta.
3. Poziționați difuzoarele la stânga și la dreapta, în funcție de firele conectate.

Alimentarea cu energie a produsului

1. Conectați conectorul de alimentare la intrarea de alimentare de pe produs.
2. Conectați celălalt capăt al adaptorului de alimentare la o priză.

Configurarea inițială

1. Apăsați Buton Power/menu pentru a porni produsul.
2. Urmați expertul de configurare de pe afișaj prima dată când porniți produsul, pentru a seta limba, ora, data și pentru a stabili o conexiune la rețeaua dvs. fără fir.

Selectarea unui mod de redare

1. Apăsați butonul Meniu în timpul redării.
2. Selectați "Meniu principal" și apăsați OK.
3. Alegeți modul de redare dorit.

Intrare phono (disc de vinil) (imagine I & J)

1. Apăsați butonul de pornire pentru a porni platanul.
2. Apăsați butonul Meniu.
3. Selectați "Meniu principal" și apăsați OK.
4. Selectați "PHONO IN" și apăsați OK.
5. Deschideți capacul de protecție împotriva prafului.
6. Înregistrați cadranul de viteză la viteza aplicabilă a discului de vinil (33 1/3 sau 45 RPM).
7. Așezați cu grijă un disc de vinil pe platan.
8. Scoateți cu grijă apărătoarea acului.
9. Trageți încuietoarea brațului de pick-up din drum pentru a debloca brațul de pick-up.
10. Împingeți maneta pentru tac în spate pentru a ridica brațul de pick-up.
11. Deplasați cu atenție brațul de pick-up peste discul de vinil.
12. Împingeți maneta înainte pentru a coborî brațul și a începe redarea discului de vinil.
13. Reglați volumul cu selectorul de volum.
- ❶ Pick-up-ul se oprește automat la sfârșitul înregistrării.

Opriti redarea unui disc de vinil

1. Înregistrați butonul de oprire pentru a opri redarea discului de vinil.
 2. Împingeți maneta pentru tac în spate pentru a ridica brațul de pick-up.
 3. Mutați brațul de ton în poziția de repaus.
 4. Împingeți maneta înainte pentru a sprijini brațul de ton.
 5. Blocați brațul de tonalitate în poziție cu dispozitivul de blocare a brațului de tonalitate.
 6. Apăsăți butonul de pornire pentru a opri platou.
- ⓘ Așezați cu atenție apărătoarea de stylus înapoi pe stylus atunci când nu utilizați produsul pentru o perioadă mai lungă de timp.

Reglarea vitezei platinei

Pentru a seta manual o viteză a platinei:

1. Țineți apăsat butonul Start/Stop/Set timp de 3 secunde pentru a intra în modul de reglare a vitezelor.

Viteza de pe afișajul cu LED începe să clipească.

2. Utilizați cadranul RPM pentru a micșora sau crește viteza platinei cu trepte de 0,1 RPM.
- ⓘ Pick-up-ul are nevoie de 3 - 5 rotații pentru a stoca viteza setată.
3. Apăsăți butonul Start/Stop/Set pentru a confirma viteza setată a platinei.

Viteza de pe afișajul cu LED nu mai clipește și Afișează valoarea setată.

Produsul recheamă automat viteza setată după oprire și pornire (în decurs de 3 - 5 rotații).

Radio pe internet și podcasturi

1. Apăsăți butonul Meniu.
2. Selectați "Radio Internet" sau "Podcasturi" și apăsați OK.
3. Alegeți din "Ultima ascultare, Lista posturilor/Podcasturilor, Căutare, Locație, Popular sau Descoperire".
4. Selectați un post sau un podcast și apăsați OK pentru a începe redarea.

Adăugarea posturilor de radio pe internet la favorite

1. Selectați un post sau un podcast și începeți redarea.
2. Apăsăți și mențineți apăsat Preset timp de aproximativ 3 secunde. "Salvare presetare" apare pe Afișaj.
3. Selectați un slot de memorie și apăsați OK. Sunt disponibile până la 40 de sloturi de memorie. Radioul pe internet și podcasturile împart locații de memorie. Presetările existente pot fi suprascrise.

Redarea posturilor de radio preferate de pe internet

1. Apăsăți Preset.
2. Selectați un post presetat.
3. Apăsăți pe OK.

Radio DAB

1. Apăsăți butonul Meniu.
 2. Selectați "DAB" și apăsați OK.
- ⓘ Atunci când modul DAB este selectat pentru prima dată, produsul începe imediat scanarea posturilor DAB disponibile. Posturile sunt salvate automat, iar lista de posturi este Afișată când căutarea s-a încheiat.
3. Selectați o stație din listă.
 4. Apăsăți OK pentru a începe redarea.
- Apăsăți butonul anterior sau următor pentru a schimba posturile.
- Apăsăți butonul sus sau jos pentru a selecta un post din lista de posturi.

Adăugarea posturilor de radio DAB la favorite

1. Selectați un post și începeți redarea.
2. Apăsăți și mențineți apăsat butonul Preset timp de 3 secunde. "Salvare presetare" apare pe Afișaj.
3. Selectați un slot de memorie și apăsați OK. Sunt disponibile până la 40 de sloturi de memorie. Locurile de memorie care au fost deja utilizate sunt marcate cu o frecvență radio și pot fi suprascrise

Redarea posturilor de radio DAB preferate

1. Apăsăți Preset.
2. Selectați un post presetat.
3. Apăsăți pe OK.

Meniu radio DAB

Apăsăți butonul meniu pentru a accesa meniul radio DAB.

În cadrul meniului radio DAB, puteți selecta următoarele opțiuni:

Lista stațiilor	Afișați o listă cu toate stațiile DAB disponibile
Scan	Căutați stațiile DAB disponibile
Manual tune	Căutați un post DAB pe o anumită frecvență.
Prune invalid	Ștergeți canalele inactice
RDC	Setați DRC la ridicat, scăzut sau oprit
Setări sistem	Mergeți la Setări de sistem
Meniu principal	Reveniți la meniul principal

Radio FM

1. Apăsăți butonul Meniu.
2. Selectați "FM" și apăsați OK.

1. Când modul FM este selectat pentru prima dată, trebuie să căutați posturile de radio disponibile.
3. Apăsați butonul Meniu.
4. Selectați "Scanare automată FM" și apăsați OK.
5. Selectați "Da" și apăsați OK pentru a începe scanarea pentru stațiile FM.

Toate posturile sunt salvate automat, iar prima listă de posturi găsită începe să fie redată după finalizarea căutării.

Apăsați butonul anterior sau următor pentru a schimba posturile.

Apăsați butonul sus sau jos pentru a selecta un post din lista de posturi.

Adăugarea posturilor de radio FM la favorite

1. Căutați un post de radio FM.
 - Apăsați butonul > pentru a crește frecvența cu +0,05MHz.
 - Apăsați butonul > pentru a crește frecvența cu +0,05MHz.
 - Apăsați și mențineți apăsat butonul < sau > pentru a căuta următorul / precedentul post disponibil.
 - Apăsați butonul OK pentru a opri căutarea.
 2. Apăsați și mențineți apăsat butonul Preset timp de 3 secunde. "Salvare presetare" apare pe Afîșaj.
 3. Selectați un slot de memorie și apăsați OK.
- Sunt disponibile până la 20 de sloturi de memorie. Locurile de memorie care au fost deja utilizate sunt marcate cu o frecvență radio și pot fi suprascrise.

Redarea posturilor de radio FM preferate

1. Apăsați Preset.
2. Selectați un post presetat.
3. Apăsați pe OK.

Meniu radio FM

Apăsați butonul meniu pentru a accesa meniul radio FM.

În cadrul meniului Radio FM, puteți selecta următoarele opțiuni:

Scan setting (Setare de scanare)	Activați scanarea numai pentru stațiile FM cu o recepție puternică
Audio setting (Setare audio)	Activați pentru recepție slabă sau ascultare în sunet mono.
Pre-setare automată	Căutați posturi FM.
Setări sistem	Mergeți la Setări de sistem
Meniu principal	Reveniți la meniul principal

Spotify

1. Conectați telefonul, tableta sau computerul la aceeași rețea.

2. Deschideți aplicația Spotify și selectați dispozitivul dvs. din Spotify Connect.
 - 1 Vizitați [spotify.com/connect](https://www.spotify.com/connect) pentru detalii.
 - 1 Software-ul Spotify se supune licențelor terților găsite aici: <https://www.spotify.com/connect/third-partylicenses>

CD player

1. Apăsați butonul Eject (Ejectare).
 2. Introduceți un CD cu eticheta orientată în sus.
 3. Închideți tava.
- Citire înregistrări începe automat.

Crearea unei cozi

1. Apăsați Stop.
 2. Apăsați Preset.
 3. Selectați o piesă și apăsați Preset pentru a confirma.
 4. Repetați pentru până la 20 de piese.
 5. Apăsați Citire înregistrări/Pauză pentru a începe redarea.
- 1 Apăsați Stop de două ori pentru a șterge coada.

Intrare AUX

Difuzoarele conectate pot fi utilizate pentru a reda audio de la o sursă audio externă:

1. Fișajul un cablu audio de 3,5 mm (nu este inclus) la intrarea Line a plăcii.
 2. Introduceți celălalt capăt al cablului în sursa audio externă.
 3. Apăsați Butonul pentru mod linie.
- Utilizați Butonul de reglare a volumului pentru a regla volumul, utilizați sursa audio externă pentru toate celelalte comenzi.

Bluetooth®

Produsul poate transmite fără fir muzică de la un dispozitiv conectat prin Bluetooth®.

1. Apăsați butonul de pornire pentru a porni platanul.
2. Activați modul de împerechere Bluetooth® pe smartphone sau tabletă.

Asigurați-vă că smartphone-ul sau tableta se află la mai puțin de un metru de placa turnantă.

Asigurați-vă că nu există alte dispozitive în modul de împerechere.

3. Apăsați Butonul pentru modul Bluetooth®.

- 1 LED-ul modului Bluetooth® clipește.
4. Pe smartphone sau tabletă, căutați și selectați "MC-760" sau "MC-860".
- 1 Indicatorul LED Bluetooth® se aprinde atunci când conexiunea este reușită.
5. Controlați muzica de pe smartphone sau tabletă.

Alarma

1. Apăsați butonul Meniu și selectați Alarmă, sau apăsați direct butonul Alarmă.
2. Selectați Alarmă 1 sau Alarmă 2 și confirmați cu OK.
3. Setări parametrii alarmei:
 - Activează: Oprit, Zilnic, O dată, În weekend sau În timpul săptămânii.
 - Timp: Reglați orele și minutele.
 - Mod: Alegeți Buzzer, Internet radio, DAB, FM sau CD.
 - Preset: Selectați Ultima ascultare sau un post salvat.
 - Durata: Alegeți 15-120 de minute.
 - Volum: Setări volumul alarmei.
4. Apăsați Salvare pentru a confirma.
5. Verificați pictograma ceas pentru a confirma activarea.

Când sună alarma, apăsați Power sau OK pentru a repeta alarma timp de 5 minute sau apăsați Alarmă pentru a o pri.

Înregistrare (USB)

1. Introduceți un stick USB (până la 32 GB, formatat FAT).
 2. Porniți redarea de pe CD, DAB, FM sau de la o altă sursă.
 3. Apăsați butonul Înregistrare pentru a începe înregistrarea pe stick-ul USB.
 4. Verificați dacă "REC" apare pe Afișaj.
 5. Apăsați din nou Înregistrare pentru a o pri înregistrarea.
- ❗ Înregistrarea poate fi oprită numai manual.
- ❗ Numele și informațiile despre piste nu sunt stocate.

Funcția de somn

1. Apăsați butonul Somn.
2. Selectați o durată a temporizatorului utilizând Butonul temporizator sau tastele de navigare.
3. Așteptați câteva secunde pentru confirmarea setării.
4. Verificați pictograma semilună de pe Afișaj. Produsul se oprește automat când se termină temporizatorul.

Oprirea produsului

- ❗ Asigurați-vă întotdeauna că brațul de pick-up este poziționat pe suportul pentru braț.
1. Apăsați butonul de pornire pentru a o pri platou.
- Pick-up-ul reține ultimul mod setat și ultimele setări.
- Dacă cablul electric este deconectat de la priză sau de la placa turnantă, setările vor fi resetate.
- ❗ Produsul trece automat în modul de așteptare după 20 de minute fără a reda muzică.

Setări sistem

1. Apăsați butonul Meniu.
2. Selectați Setări sistem și apăsați OK.
3. Alegeți din următoarele opțiuni:

Egalizator

Selectați o presetare a egalizatorului: Normal, Flat, Jazz, Rock, Movie, Classic, Pop, News sau selectați My EQ pentru a regla manual basul și treptele.

- ❗ Apăsați butonul EQ pentru a schimba modul de egalizare în orice moment.

Calitatea audio de streaming

Selectați Calitate scăzută, normală sau ridicată.

Rețea

Asistent rețea	Căutați și afișați rețelele disponibile.
Configurare PBC WLAN	Conectați-vă la rețeaua dvs. fără fir apăsând butonul WPS de pe router, apoi apăsați butonul OK.
Setări manuale	Căutați manual și introduceți detaliile rețelei dvs.
Vezi setările	Afișează informații despre conexiunea la rețea.
Profilul rețelei	Afișează rețeaua curentă conectată.
Ștergeți setările de rețea	Deconectați-vă de la rețea.
Mențineți rețeaua conectată	Alegeți dacă Setările de rețea sunt salvate sau uitate la închidere. Salvarea rețelei permite pornirea mai rapidă a redării radioului pe internet, dar cu un consum mai mare în standby.

Ora/data

Setați ora/data	Setați manual ora și data.
Actualizare automată	Selectați din ce sursă trebuie încărcate informațiile privind ora și data.
Setați formatul	Alegeți formatul 12 ore sau 24 de ore.
Setați fusul orar	Selectați fusul orar în funcție de locația dispozitivului.
Economisirea luminii de zi	Activați sau dezactivați ora de vară (+1 oră).

Limba

Selectați limba preferată pentru meniu.

Factory reset

Selectați Resetare fabrică și confirmați pentru a șterge toate setările.

Asistent configurare

Începeți configurarea ghidată.

Info

Vizualizați versiunea software.

Backlight

Reglați luminozitatea luminii de fundal în timpul utilizării și al stării de așteptare.

Selectați Timeout pentru a seta întârzierea atenuării pentru afișaj sau pentru a menține atenuarea oprită.

Precizări legale

Datorită dezvoltării constante a produselor noastre în ceea ce privește funcția și designul, ne rezervăm dreptul de a face modificări la produse fără notificare prealabilă. Toate logo-urile, mărcile și denumirile produselor sunt mărci comerciale sau mărci comerciale înregistrate ale deținătorilor lor respectivi și sunt recunoscute ca atare.

Eliminare



Acest simbol indică faptul că produsul electric relevant sau bateria nu trebuie eliminate ca deșeurii menajere generale în Europa. Pentru a asigura tratarea corectă a deșeurilor produsului și bateriei, vă rugăm să le eliminați în conformitate cu orice legislație locală aplicabilă privind cerințele de eliminare a echipamentelor electrice sau a bateriilor. În acest fel, veți contribui la conservarea resurselor naturale și la îmbunătățirea standardelor de protecție a mediului în tratarea și eliminarea deșeurilor electrice (Directiva privind deșeurile de echipamente electrice și electronice).

Declarație de conformitate

Prin prezenta, Commaxx B.V. declară că tipul de echipamente radio MC-760 / MC-860 este în conformitate cu Directiva 2014/53/UE. Textul integral al declarației UE de conformitate este disponibil la următoarea adresă internet:
doc.nedis.com/ro-ro/MC760BK
doc.nedis.com/ro-ro/MC860WDSI

Service

Pentru mai multe informații și asistență tehnică, vă rugăm să vizitați www.lenco.com
Commaxx B.V. Wiebachstraat 37, 6466 NG, Kerkrade, Țările de Jos.

Lühijuhend

HiFi-komplekt koos interneti, DAB+, FM-raadio, CD/MP3-mängija ja plaadimängijaga MC-760
MC-860



Lisateabe saamiseks skannige esilehel olevat QR-koodi, et näha laiendatud kasutusjuhendit.

Selle dokumendi kohta

Käesolev dokument on kasutusjuhend ja sisaldab

kogu teavet seadme korrektse, tõhusa ja ohutu kasutamise kohta.

Veenduge, et olete enne toote paigaldamist või kasutamist täielikult läbi lugenud ja mõistnud käesolevas dokumendis toodud juhiseid. Hoidke pakend ja käesolev dokument edaspidiseks kasutamiseks alles.

Kasutatud sümbolid

⚠ HOIATUS!

Märgusõna, mida kasutatakse potentsiaalselt ohtliku olukorra tähistamiseks, mis võib põhjustada surma või tõsiseid vigastusi, kui seda ei väldita.

⚠ ETTEVAATUST!

Märgusõna, mida kasutatakse potentsiaalselt ohtliku olukorra tähistamiseks, mille vältimata jätmine võib põhjustada kerge või mõõduka vigastuse.

MÄRKUS

Märgusõna, mida kasutatakse tavade käsitlemiseks, mis ei ole seotud füüsilise vigastusega.



Tähistab olulist teavet, mis ei ole otseselt seotud ohutusega.

Toote kirjeldus (pilt A)

- 1 Tolmukate
- 2 Plaadimängija plaat
- 3 Pöörlemismatt
- 4 LED-ekraan
- 5 Pöördaluse spindel
- 6 CD-ajam
- 7 Infrapunane vastuvõtja
- 8 USB sisend
- 9 AUX kõrvaklappide väljund
- 10 Toonaari tugi (ja lukk)
- 11 Vastukaalu
- 12 Jälgimisjõu valik
- 13 Käepide hoob
- 14 Tonearm (koos kassetiga)
- 15 33/45 rpm kiiruse valija
- 16 Kõlarid (2x)
- 17 Kaugjuhtimispuult
- 18 Negatiivne kõlaripesa
- 19 Positiivne kõlaripesa
- 20 Toitekaabel (EL)
- 21 Liiniväljund
- 22 AUX sisend
- 23 Õige kõlarite ühendused
- 24 Vasaku kõlari ühendused
- 25 FM raadio antenn
- 26 Võimsuse sisend

Täiendavad lisatud osad

- Toitekaabel (EL)
- Kõlarikaablid (2x)
- Objektiivilapp
- Anti-skate kaal

Ekraan ja nupud

Põhiseadme nupud (pilt B)

- 27 Toit/menüü nupp
- 28 Eelseadete valimise nupp
- 29 Salvestusnupp
- 30 Stopp nupp
- 31 Esituse/pausi nupp
- 32 CD väljastusnupp
- 33 Eelmine nupp
- 34 Järgmine nupp
- 35 Press: OK / Scan Scroll: Helitugevus/menüü navigeerimine

Nupud kaugjuhtimispuldil (pilt C)

- 1 Sisse-/väljalülitamise nupp
- 2 Menüü nupp
- 3 Eelseadistuse nupp
- 4 Eelmine nupp
- 5 Esituse/pausi nupp
- 6 EQ seadete nupp
- 7 Navigatsiooninupud
- 8 Helitugevuse vähendamise nupp
- 9 Numbrilised nupud
- 10 Infonupp
- 11 Mute nupp
- 12 Eject nupp
- 13 Salvestusnupp
- 14 Stopp nupp
- 15 Järgmine nupp
- 16 Häire nupp
- 17 Kinnitusnupp
- 18 Helitugevuse suurendamise nupp
- 19 Sleep nupp

Ettenähtud otstarve

See toode on mõeldud täielikult käsitsi juhitava plaadimängijana koos interneti, DAB+raadio, FM-raadio, CD-mängija, MP3-mängija, Bluetooth®-funktsiooni ja stereokõlaritega.

See toode on mõeldud ainult siseruumides kasutamiseks.

Kasutage toodet ainult käesolevas kasutusjuhendis kirjeldatud viisil.

See toode ei ole mõeldud kaubanduslikuks kasutamiseks.

Käesolev seade ei ole mõeldud kasutamiseks isikutele (sealhulgas lastele), kellel on vähenenud füüsilised, sensoorsed või vaimsed võimed või kellel puuduvad kogemused ja teadmised, välja arvatud juhul, kui nende ohutuse eest vastutav isik on neid seadme kasutamise osas juhendanud või juhendanud.

Ohutusnõuded

Veenduge, et olete enne toote paigaldamist või

Lenco | Quick start guide

kasutamist täielikult läbi lugenud ja mõistnud käesolevas dokumendis toodud juhiseid. Hoidke pakend ja käesolev dokument edaspidiseks kasutamiseks alles.

HOIATUS!

Hukkumisohht:

- Ärge laske lastel pakendimaterjaliga mängida. Pakendimaterjalid võivad põhjustada lämbumist ja lämbumist. Hoidke pakendimaterjal alati lastele kättesaamatus kohas.
- Kui patareipesa ei sulgu kindlalt, lõpetage toote kasutamine ja hoidke see laste eest eemal.

Elektriline oht:

- Ärge pange toodet kokku vee, vihma, niiskuse või kõrge õhuniiskusega.
- Ärge kasutage toodet niiskes keskkonnas, näiteks vannitoas või köögis.
- Ärge kunagi pange mingeid esemeid toote ventilatsiooniasse. Toode sisaldab elektrilisi komponente.
- Kasutage ainult kaasasolevat toitejuhet.
- Ühendage toitejuhe ainult kergesti ligipääsetavas pistikupesasse.
- Hoidke toode lemmikloomadest ja teistest loomadest eemal. Loomad võivad voolukaablit läbi hammustada ja saada elektrilöögi.
- Ärge avage toodet, selle sees ei ole kasutaja poolt hooldatavaid osi.
- Seda toodet tohib hooldada ainult kvalifitseeritud tehnik.

Tuleoht:

- Ärge kasutage toodet, kui mõni osa on kahjustatud või defektne. Vahetage kahjustatud või defektne toode alati kohe välja.
- Probleemide ilmnemisel ühendage toode vooluallikast ja teistest seadmetest lahti.
- Ärge katke ventilatsiooniasiasid. Jätke alati vähemalt 5 cm ruumi toote ümber.
- Ärge asetage toodet teiste elektriseadmete peale.
- Ärge kunagi kasutage toodet kahjustatud toitejuhtmega.

ETTEVAATUST!

Kuulmislanguse oht:

- Pikaajaline kokkupuude suure helitugevusega võib põhjustada kuulmislangust.

Silmakahjustuse oht:

- I klassi lasertoode. Ärge vaadake otse infrapunavalgusesse, et vältida nägemiskahjustusi.

MÄRKUS

Toote kahjustamise oht:

- Hoidke toode eemal soojusallikatest, nagu raadiaatorid, küttekehad, ahjud ja lahtine tuli.

- Hoidke toode eemal tugevatest magnetilistest esemetest.
- Hoidke toitejuhe ja toode alati eemal tavapärastest kõnniteedest.
- Kasutage ainult spetsifikatsioonimärgisel määratud toiteallikat. Kui te ei ole kindel, millist tüüpi toiteallikat teie kodus kasutatakse, pidage nõu oma edasimüüja või kohaliku elektriettevõtte juures.
- Ärge ühendage toodet kaablist tõmmates lahti. Võtke alati pistikut kinni ja tõmmake.
- Vältige toote käsitsemisel elektrostaatilist laengut. Elektrostaatiline laeng võib häirida toote normaalset toimimist.
- Kasutage toodet ainult mõõdukas kliimas. Vältige äärmiselt külma või kuuma keskkonda. Soovitatav töötemperatuur on vahemikus 0 °C kuni 35 °C.
- Kasutage ainult tootja pakutavaid tarvikuid.
- Ühendage toode piksetormide ajal või enne pikemat kasutamata jätmist vooluvõrgust välja.
- Kasutage toodet ainult käesolevas dokumendis kirjeldatud viisil.
- Ärge puudutage toonarihoidiku läätse.
- Ärge pillake seadet maha ja vältige põrutusi.
- Puhastage toote välispinda iga kuu pehme, niiske lapiga. Vältige abrasiivseid vahendeid, mis võivad pinda kahjustada.

Kontrollige pakendi sisu

Kontrollige, et kõik osad oleksid olemas ja et osadel ei oleks näha kahjustusi. Kui osad puuduvad või on kahjustatud, võtke ühendust Lenco B.V. teenindusosakonnaga veebilehe kaudu: www.lenco.com.

Plaadimängija plaadimängija ja matte paigaldamine (pilt D)

1. Eemaldage kaitsepakend.
 2. Asetage toode tasasele, stabiilsele ja madala resonantsiga pinnale, pistikupesa lähedale.
 3. Eemaldage kõik transpordilukud ja kleebised tootelt.
 4. Asetage plaat plaadimisplaadi keskel asuvale spindlile.
 5. Asetage plaadimatt taldriku peale.
- 1 Plaadid eemaldamisel tõstke kõigepealt matt ja seejärel tõstke plaat ettevaatlikult otse üles. See hoiab ära kahjustused transportimise või teisaldamise ajal.

Vastukaalu kinnitamine ja reguleerimine (pilt E & F)

1. Hoidke vastukaalu nii, et numbrirõngas on teie poole suunatud, ja libistage see toonarli otsa.
2. Seadke jälgimisjõu valik 0-le.

3. Tõmmake tonarilukk üles ja eemaldage see teelt, et tonarr lahti lukustada.
 4. Vajutage kii hooba tahapoole, et tõsta toonarr.
 5. Liigutage toonarti ettevaatlikult toonaritoe ja plaadimängija plaadimisplaadi vahele.
 6. Vajutage kii hooba ettepoole, et langetada toonarr.
- Toonarr on tasakaalust väljas.
7. Reguleerige vastukaalu, kuni toonarr on horisontaalne.
- 1 Lükake toonarti ettevaatlikult üles/alla, et katsetada joondamist. Pärast üles/alla lükkamist peaks toonarem automaatselt naasma püsivasse horisontaalsesse asendisse.
8. Liigutage toonarr puhkeasendisse.
 9. Hoidke vastukaalu kindlalt ja pöörake jälgimisjõu ketast, kuni "0" on joondatud toonari oleva märgiga.
 10. Hoidke nii vastukaalu kui ka jälgimisjõu ketast koos ja pöörake neid vastupäeva, kuni on seadistatud soovitud jälgimisjõud (3 grammi).

Libisemisvastase jõu reguleerimine (pilt G) MÄRKUS

Toote kahjustamise oht:

- Ärge seadistage toonarti ega vastukaalu, kui vahetate libisemisvastaseid seadmeid. See hoiab ära stylusnõela kahjustamise.

Kui plaat mängib, tõmbab väike jõud toonivarre plaadi keskkoha suunas. Seda nimetatakse uisutamiseks. Seda jõudu saab reguleerida libisemisvastase kaalu abil.

1. Lükake libisemisvastase raskuse traadi silmus üle libisemisvastase reguleerimistoru.
2. Asetage silmus soonesse 3, et seadistada õige uisutamistavastane jõud tehases paigaldatud padrunile.
3. Tõmmake traati, et silmus kinni tõmmata ja kinnitada traat soonesse.
4. Sisestage libisemisvastane raskuse niit läbi traaditoe. Raskus peaks vabalt toetusest rippuma.

Tolmukatte paigaldamine (pilt H)

1. Sisestage tolmukatte hinged pöörmeplaadi tagapaneelil olevatesse hingekestesse.
2. Hoidke tolmukatet ja sisestage see hingedele.

Kaasasolevate kõlarite ühendamine

1. Ühendage kaasasolevad kõlarite juhtmed kõlarite külge:
 - a. Vajutage ja hoidke kõlari vasaku ja/või parema kõlari pistikut kinni ning sisestage avatud metalljuhe kõlari pistikusse.
 - b. Vabastage vasaku ja/või parema kõlari pistik, et kõlarijuhet kinnitada.

- 1 Veenduge, et positiivne (punane) ühendatakse positiivse (punase) ja negatiivne (must) negatiivse (musta) külge.
- 2 Ühendage kõlarite juhtmete teine ots samamoodi plaadimängija külge:
 - a. Vajutage ja hoidke all plaadimängija vasaku ja/või parema kõlarite pistikut ja sisestage avatud metalljuhe kõlarite pistikusse.
 - b. Vabastage vasaku ja/või parema kõlari pistik, et kõlarijuhet kinnitada.
- 1 Veenduge, et ühendate ühe juhtmekomplekti vasaku kõlari pistikutega ja ühe juhtmekomplekti parema kõlari pistikutega.
- 3. Asetage kõlarid vasakule ja paremale poole vastavalt ühendatud juhtmetele.

Toote toiteallikas

- 1. Ühendage toitepistik toote toitepistikusse.
- 2. Ühendage toiteadapteri teine ots pistikupessa.

Esialgne seadistamine

- 1. Toote sisselülitamiseks vajutage nuppu Power/ menu.
- 2. Järgige seadistusviisikut, mis kuvatakse ekraanil toote esmakordsel sisselülitamisel, et seadistada keele kellaaeg ja kuupäev ning luua ühendus traadita võrguga.

Taasesitusrežiimi valimine

- 1. Vajutage taasesituse ajal nuppu Menu.
- 2. Valige "Peamenüü" ja vajutage OK.
- 3. Valige soovitud taasesitusrežiim.

Phono in (vinüülplaat) (pilt I & J)

- 1. Plaadimängija sisselülitamiseks vajutage toitenuppu.
- 2. Vajutage nuppu Menu.
- 3. Valige "Peamenüü" ja vajutage OK.
- 4. Valige 'PHONO IN' ja vajutage OK.
- 5. Avage tolmukate.
- 6. Seadistage kiiruse valimisnupp vinüülplaadi kiirusele (33 1/3 või 45 RPM).
- 7. Asetage vinüülplaat ettevaatlikult plaadimängija plaadimängija plaadiplaadile.
- 8. Eemaldage ettevaatlikult pliatsikaitse.
- 9. Tõmmake tonarilukust lahti, et tonarr lahti lukustada.
- 10. Vajutage kii hooba tahapoole, et tõsta toonarr.
- 11. Liigutage tonearmi ettevaatlikult üle vinüülplaadi.
- 12. Vajutage cue-hooba ettepoole, et langetada toonarr ja alustada vinüülplaadi mängimist.
- 13. Reguleerige helitugevust helitugevusregulaatoriga.
- 1 Plaadimängija peatub automaatselt plaadi lõpus.

Lõpeta vinüülplaadi mängimine

- 1. Vinüülplaadi mängimise lõpetamiseks vajutage nuppu stop.
- 2. Vajutage kii hooba tahapoole, et tõsta toonarr.
- 3. Liigutage toonarr puhkeasendisse.
- 4. Vajutage kii hooba ettepoole, et tooneaarm toetus.
- 5. Lukustage toonivarre lukuga.
- 6. Plaadimängija väljalülitamiseks vajutage toitenuppu.
- 1 Kui te toodet pikemat aega ei kasuta, asetage pliatsikaitse ettevaatlikult tagasi pliatsile.

Pöörlemissageduse reguleerimine

Pöörlemiskiiruse käsitsi seadistamine:

- 1. Vajutage ja hoidke 3 sekundit all nuppu start/ stop/set, et siseneda kiiruste reguleerimise režiimi.

LED-ekraanil olev kiirus hakkab vilkuma.

- 2. Kasutage pöörlemiskiiruse valikuklahvi, et vähendada või suurendada pöörlemiskiirust 0,1 pöörde võrra.

- 1 Pööraja vajab seadistatud kiiruse salvestamiseks 3-5 pöört.
- 3. Vajutage nuppu start/stop/set, et kinnitada seadistatud pöörlemiskiirus.

Kiirus LED-ekraanil lõpetab vilkumise ja kuvab seadistatud väärtuse.

Toode tuletab pärast väljalülitamist ja sisselülitamist (3-5 pöörde jooksul) seadistatud kiiruse automaatselt meelde.

Interneti-raadio ja podcastid

- 1. Vajutage nuppu Menu.
- 2. Valige "Interneti-raadio" või "Podcastid" ja vajutage OK.
- 3. Valige "Viimati kuulatud, Jaamade/Podcastide loend, Otsing, Asukoht, Populaarne või Avasta".
- 4. Valige jaam või podcast ja vajutage taasesituse alustamiseks OK.

Interneti-raadiojaamade lisamine lemmikute hulka

- 1. Valige jaam või podcast ja alustage taasesitust.
 - 2. Vajutage ja hoidke eelseadistust umbes 3 sekundit all. Ekraanile ilmub "Preset Save".
 - 3. Valige mälupeesa ja vajutage OK.
- Saadaval on kuni 40 mälupeesa. Interneti-raadio ja podcastid jagavad mälupunkte. Olemasolevaid eelseadistusi saab üle kirjutada.

Interneti lemmikraadiojaamade mängimine

- 1. Vajutage eelseadistust.
- 2. Valige eelseadistatud jaam.
- 3. Vajutage OK.

DAB-raadio

1. Vajutage nuppu Menu.
2. Valige "DAB" ja vajutage OK.
- i** Kui DAB-režiim valitakse esimest korda, hakkab toode kohe otsima saadaolevaid DAB-jaamu. Jaamad salvestatakse automaatselt ja jaamade loend kuvatakse, kui otsing on lõppenud.
3. Valige nimekirjast jaam.
4. Taasesituse alustamiseks vajutage OK. Jaamade vahetamiseks vajutage eelmist või järgmist nuppu. Vajutage üles- või allapoole nuppu, et valida jaamade nimekirjast jaam.

DAB-raadiojaamade lisamine lemmikute hulka

1. Valige jaam ja alustage taasesitust.
2. Vajutage ja hoidke 3 sekundit all nuppu Preset. Ekraanile ilmub "Preset Save".
3. Valige mälupeesa ja vajutage OK. Saadaval on kuni 40 mälupeesa. Juba kasutatud mälu kohad on tähistatud raadiosagedusega ja neid saab üle kirjutada.

Lemmik DAB raadiojaamade esitamine

1. Vajutage eelseadistust.
2. Valige eelseadistatud jaam.
3. Vajutage OK.

DAB-raadio menüü

DAB-raadio menüüsse pääsemiseks vajutage menüü nuppu.

DAB-raadio menüüs saate valida järgmised valikud:

Jaamade nimekirja	Näitab kõigi kättesaadavate DAB-jaamade nimekirja
Skaneeri	Vabade DAB-jaamade otsimine
Kätsiti häälestamine	Otsige DAB-jaama konkreetsel sagedusel.
Puudutatud kehtetu	Mitteaktiivsete kanalite kustutamine
DRC	Seadistage DRC kõrge, madal või väljalülitatud olekusse.
Süsteemi seaded	Mine süsteemi seadistustesse
Peamenüü	Tagasi peamenüüsse

FM-raadio

1. Vajutage nuppu Menu.
2. Valige "FM" ja vajutage OK.
- i** Kui FM-režiim valitakse esimest korda, peate otsima olemasolevaid raadiojaamu.
3. Vajutage nuppu Menu.
4. Valige "FM Auto Scan" ja vajutage OK.
5. Valige "Jah" ja vajutage OK, et alustada FM-jaamade otsimist.

Kõik jaamad salvestatakse automaatselt ja esimene leitud jaamade loend hakkab mängima, kui otsing on lõppenud.

Jaamade vahetamiseks vajutage eelmist või järgmist nuppu.

Vajutage üles- või allapoole nuppu, et valida jaamade nimekirjast jaam.

FM-raadiojaamade lisamine lemmikute hulka

1. Otsige FM-raadiojaama.
 - Vajutage nuppu >, et suurendada sagedust + 0,05MHz.
 - Vajutage nuppu >, et suurendada sagedust + 0,05MHz.
 - Vajutage ja hoidke nuppu < või >, et otsida järgmist/eelmist vaba jaama.
 - Otsingu lõpetamiseks vajutage nuppu OK.
2. Vajutage ja hoidke 3 sekundit all nuppu Preset. Ekraanile ilmub "Preset Save".
3. Valige mälupeesa ja vajutage OK. Saadaval on kuni 20 mälupeesa. Juba kasutatud mälu kohad on märgistatud raadiosagedusega ja neid saab üle kirjutada.

Lemmik FM raadiojaamade mängimine

1. Vajutage eelseadistust.
2. Valige eelseadistatud jaam.
3. Vajutage OK.

FM-raadio menüü

FM-raadio menüüsse pääsemiseks vajutage menüü nuppu.

FM-raadio menüüs saate valida järgmised valikud:

Skaneerimise seadistus	Võimaldab ainult tugeva vastuvõtuga FM-jaamade otsimise
Heliseadistus	Võimaldab nõrga vastuvõtu või monoheli kuulamise korral.
Automaatne eelseadistus	Otsige FM-jaamu.
Süsteemi seaded	Mine süsteemi seadistustesse
Peamenüü	Tagasi peamenüüsse

Spotify

1. Ühendage oma telefon, tahvelarvuti või arvuti samasse võrku.
2. Avage rakendus Spotify ja valige oma seade Spotify Connectist.
- i** Üksikasjalikum teavet leiate veebilehelt spotify.com/connect.
- i** Spotify tarkvara suhtes kehtivad kolmandate osapoolte litsentsid, mis on leitavad siit: <https://www.spotify.com/connect/third-partylicenses>

CD-mängija

1. Vajutage nuppu Eject.

2. Sisestage CD silt üllespoole
 3. Sulgege salv.
- Taasesitus algab automaatselt.

Järjekorra loomine

1. Vajutage Stopp.
 2. Vajutage eelseadistust.
 3. Valige lugu ja vajutage kinnitamiseks nuppu Preset.
 4. Korrake kuni 20 lugu.
 5. Taasesituse alustamiseks vajutage Play/Pause.
- i** Vajutage järjekorra tühjendamiseks kaks korda Stop.

AUX sisse

Ühendatud kõlareid saab kasutada välise heliallika heli esitamiseks:

1. Ühendage 3,5 mm audiokaabel (ei kuulu komplekti) plaadimängija Line-sisendisse.
 2. Ühendage kaabli teine ots oma välisesse heliallikasse.
 3. Vajutage nuppu Line mode.
- Helitugevuse reguleerimiseks kasutage helitugevuse valimisnuppu, kõigi muude juhtnööride jaoks kasutage oma välist helialliikat.

Bluetooth®

Toode võimaldab Bluetooth®-ühendusega seadme muusikat juhtmevabalt voogesitada.

1. Plaadimängija sisselülitamiseks vajutage toitenuppu.
 2. Aktiveerige nutitefonis või tahvelarvutis Bluetooth®-ühenduse režiim.
- Veenduge, et teie nutitefon või tahvelarvuti on pöördalust ühe meetri kaugusel.
- Veenduge, et ükski teine seade ei ole sidumisrežiimis.
3. Vajutage Bluetooth®-režiimi nuppu.
- i** Bluetooth®-režiimi LED vilgub.
4. Otsige oma nutitefonis või tahvelarvutis "MC-760" või "MC-860" ja valige see.
- i** Bluetooth® LED-indikaator süttib, kui ühendus on edukas.
5. Muusika juhtimine nutitefonis või tahvelarvutis.

Häire

1. Vajutage nuppu Menu ja valige Alarm või vajutage otse nuppu Alarm.
2. Valige Häire 1 või Häire 2 ja kinnitage OK.
3. Seadistage häire parameetrid:
 - Võimaldab: Väljas, Igapäev, Üks kord, Nädalavahetused või Tööpäevad.
 - Aeg: reguleerida tundi ja minutit.
 - Režiim: Valige helisignaali, Interneti-raadio, DAB, FM või CD.

- Eelseadistatud: Valige viimati kuulatud või salvestatud jaam.
 - Kestus: Valige 15-120 minutit.
 - Maht: Seadistage alarmi helitugevus.
4. Kinnitamiseks vajutage Save (Salvesta).
 5. Kontrollige aktiveerimise kinnitamiseks kella ikooni.

Kui äratussignaal heliseb, vajutage 5 minutiks torketundide tegemiseks Power või OK või lõpetamiseks vajutage Alarm.

Salvestamine (USB)

1. Sisestage USB-pulk (kuni 32 GB, FAT-formaadis).
 2. Alustage CD, DAB, FM või mõne muu allika taasesitust.
 3. USB-pulgale salvestamise alustamiseks vajutage nuppu Salvesta.
 4. Kontrollige, et ekraanile ilmuks "REC".
 5. Salvestamise peatamiseks vajutage uuesti nuppu Record.
- i** Salvestamist saab peatada ainult käsitsi.
- i** Raja nimesid ja teavet ei salvestata.

Une funktsioon

1. Vajutage nuppu Sleep.
 2. Valige taimer kestus, kasutades nuppu Sleep või navigatsiooniklahve.
 3. Oodake paar sekundit, kuni seade kinnitatakse.
 4. Kontrollige ekraanil poolkuu ikooni.
- Toode lülitub automaatselt välja, kui taimer lõpeb.

Toote väljalülitamine

- i** Veenduge alati, et toonar on asetatud toonaritoele.
1. Plaadimängija väljalülitamiseks vajutage toitenuppu.
- Plaadimängija jätab meelde viimati seadistatud režiimi ja seaded.
- Kui toitejuhe on pistikupesast või plaadimängijast välja tõmmatud, siis seaded lähtestatakse.
- i** Toode lülitub automaatselt ooterežiimi pärast 20 minutit ilma muusikata.

Süsteemi seaded

1. Vajutage nuppu Menu.
2. Valige Süsteemi seaded ja vajutage OK.
3. Valige järgmiste võimaluste vahel:

Ekvalaiser

Valige ekvalaiseri eelseadistus: või valige My EQ, et käsitsi reguleerida bassi ja kõrgusi.

- i** Ekvalaiseri režiimi muutmiseks vajutage igal ajal nuppu EQ.

Streaming Audio kvaliteet

Valige madal, tavaline või kõrge kvaliteet.

Võrk

Võrguvõlur	Otsi ja näita olemasolevaid võrke.
PBC WLAN-i seadistamine	Ühendage oma traadita võrku, vajutades ruuteri WPS-nuppu ja seejärel vajutage nuppu OK.
Käsitsi seaded	Otsige ja sisestage oma võrgu andmed käsitsi.
Vaata seadistust	Näitab teavet võrguühenduse kohta.
Võrguprofiil	Näitab praegust ühendatud võrku.
Tühjendage võrgu seaded	Ühendage võrk lahti.
Hoidke võrk ühendatud	Valige, kas võrgu seaded salvestatakse või unustatakse väljalülitamisel. Võrgu säästmine võimaldab internetiradio taasesituse kiiremat käivitamist, kuid suurema ooterežiimi tarbimisega.

Kellaeg/kuupäev

Määrake aeg/kuupäev	Seadistage kellaeg ja kuupäev käsitsi.
Automaatne uuendamine	Valige, millisest allikast kellaaja ja kuupäeva andmed laaditakse.
Määra formaat	Valige 12-tunnine või 24-tunnine formaat.
Ajavööndi määramine	Valige ajavöönd vastavalt seadme asukohale.
Suvine päevalgus	Lülita sisse või välja suveaeg (+1 tund).

Keel

Valige eelistatud menüükeel.

Tehase lähtestamine

Kõikide seadete kustutamiseks valige tehase lähtestamine ja kinnitage.

Setup Wizard

Alusta juhendatud konfigurereerimist.

Info

Tarkvara versiooni vaatamine.

Taustavalgus

Reguleerige taustavalgustuse heledust kasutamise ja ooterežiimi ajal.

Valige Timeout, et määrata ekraani hämardamise viivitus või hoida hämardamine välja lülitatud.

Vastutusnõue

Tulenevalt meie toodete pidevast funktsionaalsest ja disainilisest arengust, jätame endale õiguse teha tootemuudatusi ilma ette teatamata. Kõik

logod, kaubamärgid ja tootenimed on nende vastavate omanike kaubamärgid või registreeritud kaubamärgid ja neid tunnustatakse käesolevaga.

Kõrvaldamine



See sümbol näitab, et asjaomast elektritoodet või akut ei tohi Euroopas visata üldiste olmejäätmetena. Et tagada toote ja aku nõuetekohane jäätmekäitlus, kõrvaldage need vastavalt kohalikele seadustele, mis kehtivad elektriseadmete või akude kõrvaldamise nõuete kohta. Sellega aitate säästa loodusvarasid ja parandada keskkonnakaitsestandardeid elektrijäätmete käitlemisel ja kõrvaldamisel (elektri- ja elektroonikaseadmete jäätmete direktiiv).

Vastavusdeklaratsioon

Käesolevaga deklareerib Commaxx B.V., et käesolev raadioseadme tüüp MC-760 / MC-860 vastab direktiivi 2014/53/EL nõuetele. Eli vastavusdeklaratsiooni täielik tekst on kättesaadav järgmisel internetiaadressil: doc.nedis.com/en-us/MC760BK
doc.nedis.com/en-us/MC860WDSI

Teenus

Lisateavet ja kasutajatuge leiate veebilehelt www.lenco.com.

Commaxx B.V. Wiebachstraat 37, 6466 NG, Kerkrade, Madalmaad.

LV Ätrās palaišanas ceļvedis

HiFi komplekts ar internetu, DAB+, FM radio, CD/MP3 atskaņotāju un Vinilplašu atskaņotāju

MC-760

MC-860



Lai uzinātu vairāk informācijās, noskenējiet QR kodu priekšējā lapā, lai skatītu paplašināto rokasgrāmatu.

Par šo dokumentu

Šis dokuments ir lietotāja rokasgrāmata, un tajā ir iekļauta visa informācija pareizai, efektīvai un drošai produkta lietošanai. Pirms produkta uzstādīšanas vai lietošanas pārlicinieties, ka esat pilnībā izlasījis un sapratis šajā dokumentā sniegtos norādījumus. Saglabājiet iepakojumu un šo dokumentu turpmāki lietošanai.

Izmantotie simboli

▲ BRĪDINĀJUMS!

Signālvārds, ko lieto, lai norādītu uz potenciāli bīstamu situāciju, kas var izraisīt nāvi vai nopietnus ievainojumus, ja no tās netiek novērsta.

⚠ UZMANĪBU!

Signālvārds, ko lieto, lai norādītu uz potenciāli bīstamu situāciju, kas, ja no tās neizvairās, var radīt vieglus vai vidēji smagus ievainojumus.

PIEZĪME

Signālvārds, ko izmanto, lai aprakstītu darbības, kas nav saistītas ar fizisku ievainojumu.

1

Norāda svarīgu informāciju, kas nav tieši saistīta ar drošību.

Produkta apraksts (attēls A)

- 1 Putekļu vāks
- 2 Vinilplašu plāte
- 3 Vinilplašu paklājs
- 4 LED displejs
- 5 Vinilplašu vārpsta
- 6 CD disks
- 7 Infrasarkanā staru uztvērējs
- 8 USB ieeja
- 9 AUX austiņu izeja
- 10 Vinilplašu balsts (un fiksators)
- 11 Pretsvars
- 12 Izsekošanas spēka ciparnīca
- 13 Cue svira
- 14 Vinilplašu mehānisms (ar kasetni)
- 15 33/45 apgr./min ātruma selektors
- 16 Skatļruņi (2x)
- 17 Tālvadības pults
- 18 Negatīvais skatļruņa savienotājs
- 19 Pozitīvais skatļruņa savienotājs
- 20 Barošanas kabelis (ES)
- 21 Līnijas izeja
- 22 AUX ieeja
- 23 Labo skatļruņu savienotāji
- 24 Kreisā skatļruņa savienotāji
- 25 FM radio antena
- 26 Enerģijas ievade

Papildu iekļautās daļas

- Barošanas kabelis (ES)
- Skatļruņu kabēji (2x)
- Objektīva lupatiņa
- Pretslīdēšanas svars

Displejs un pogas

Pogas uz galvenā bloka (attēls B)

- 27 Barošanas/menu poga
- 28 Iepriekš iestatītas izvēles poga
- 29 Ierakstīšanas poga
- 30 Stop poga
- 31 Atskaņošanas/pauzes poga
- 32 CD izstumšanas poga
- 33 Iepriekšējā poga
- 34 Nākamā poga

- 35 Prese: Nospiediet: OK / Skenēt Ritiniet: Skaļuma/menu navigācija

Tālvadības pults pogas (attēls C)

- 1 Ieslēgšanas/izslēgšanas poga
- 2 Izvēlnes poga
- 3 Iepriekš iestatīta poga
- 4 Iepriekšējā poga
- 5 Atskaņošanas/pauzes poga
- 6 Ekvalaizera iestatījumu poga
- 7 Navigācijas pogas
- 8 Skaļuma samazināšanas poga
- 9 Skaitliskās pogas
- 10 Informācijas poga
- 11 Poga "Izslēgt skaņu"
- 12 Izstumšanas poga
- 13 Ierakstīšanas poga
- 14 Stop poga
- 15 Nākamā poga
- 16 Trauksmes poga
- 17 Apstiprināšanas poga
- 18 Skaļuma palielināšanas poga
- 19 Miega poga

Paredzētais lietojums

Šis izstrādājums ir paredzēts kā pilnībā manuāli vadāms atskaņotājs ar interneta, DAB+radio, FM radio, CD atskaņotāju, MP3 atskaņotāju, Bluetooth® funkcionalitāti un stereo skatļruņiem.

Šis izstrādājums ir paredzēts lietošanai tikai telpās. Izmantojiet izstrādājumu tikai tā, kā aprakstīts šajā lietošanas pamācībā.

Šis produkts nav paredzēts komerciālai lietošanai. Šo ierīci nav paredzēts lietot personām (tostarp bērniem) ar ierobežotām fiziskajām, maņu vai garīgajām spējām vai bez pieredzes un zināšanām, ja vien par viņu drošību atbildīgā persona nav nodrošinājusi ierīces lietošanas uzraudzību vai sniegusi norādījumus par ierīces lietošanu.

Drošības instrukcijas

Pirms produkta uzstādīšanas vai lietošanas pārlicinieties, ka esat pilnībā izlasījis un sapratījis šajā dokumentā sniegtos norādījumus. Saglabājiet iepakojumu un šo dokumentu turpmākai lietošanai.

⚠ BRĪDINĀJUMS!

Aizrīšanās risks:

- Neļaujiet bērniem spēlēties ar iepakojuma materiālu. Iepakojuma materiāli var izraisīt aizrīšanos un nosmakšanu. Vienmēr glabājiet iepakojuma materiālu bērniem nepieejamā vietā.
- Ja akumulatora nodalījums nav droši aizvērts, pārtrauciet lietot izstrādājumu un turiet to bērniem nepieejamā vietā.

Elektriskās strāvas briesmas:

- Nepakļaujiet izstrādājumu ūdens, lietus, mitruma vai augsta mitruma iedarbībai.
- Nelietojiet izstrādājumu mitrā vidē, piemēram, vannas istabā vai virtuvē.
- Nekādā gadījumā neievietojiet nekādas priekšmetus izstrādājuma ventilācijas atverē. Izstrādājumā ir elektriskās sastāvdaļas.
- Izmantojiet tikai komplektā iekļauto barošanas kabeli.
- Pieslēdziet strāvas kabeli tikai viegli pieejamā kontaktligzdā.
- Uzglabāt produktu prom no mājdzīvniekiem un citiem dzīvniekiem. Dzīvnieki var pārķēst strāvas kabeli un ciest no elektriskās strāvas trieciena.
- Neatveriet izstrādājumu, jo iekšpusē nav lietotājam lietojamu detaļu.
- Šī izstrādājuma apkopi drīkst veikt tikai kvalificēts tehniķis.

Ugunsbīstamība:

- Neizmantojiet izstrādājumu, ja kāda daļa ir bojāta vai bojāta. Vienmēr nekavējoties nomainiet bojātu vai bojātu izstrādājumu.
- Ja rodas problēmas, atvienojiet izstrādājumu no strāvas avota un citām iekārtām.
- Neaizsedziet ventilācijas atveres. Vienmēr atstājiet vismaz 5 cm brīvu vietu ap izstrādājumu.
- Nenovietojiet izstrādājumu uz citām elektroiekārtām.
- Nekad nelietojiet izstrādājumu ar bojātu barošanas kabeli.

⚠ UZMANĪBU!

Dzirdes zuduma risks:

- Ilgstoša augsta skaļuma skaļuma iedarbība var izraisīt dzirdes zudumu.

Acu bojājumu risks:

- I klases lāzera produkts. Neskatieties tieši infrasarkanajā gaismā, lai izvairītos no redzes bojājumiem.

PIEZĪME

Produkta bojājumu risks:

- Uzglabāt izstrādājumu tālu no karstuma avotiem, piemēram, radiatoriem, sildītājiem, krāsnīm un atklātas liesmas.
- Uzglabājiet izstrādājumu prom no spēcīgiem magnētiskiem objektiem.
- Vienmēr turiet strāvas kabeli un izstrādājumu tālāk no parastiem gājēju celiņiem.
- Izmantojiet tikai tādu barošanas avotu, kāds norādīts specifikācijas marķējumā. Ja neesat pārliecināts par jūsu mājoklī izmantoto barošanas avota tipu, konsultējieties ar izplatītāju vai vietējo elektroapgādes uzņēmumu.

- Neatvienojiet izstrādājumu, velkot par kabeli. Vienmēr satveriet savienotāju un velciet.
- Izvairieties no elektrostatiskās izlādes, strādājot ar izstrādājumu. Elektrostatiskā izlāde var traucēt normālu izstrādājuma darbību.
- Lietojiet produktu tikai mērenā klimatā. Izvairieties no ļoti aukstas vai karstas vides. Ieteicamā darba temperatūra ir no 0°C līdz 35°C.
- Izmantojiet tikai ražotāja nodrošinātos piederumus.
- Zibens vētras laikā vai pirms ilgstošas nelietošanas atvienojiet izstrādājumu no strāvas kontaktligzdas.
- Izmantojiet izstrādājumu tikai tā, kā aprakstīts šajā dokumentā.
- Nepieskarieties skaļruņa lēcai.
- Nenometiet izstrādājumu un izvairieties no triecieniem.
- Katru mēnesi notīriet izstrādājuma ārpusi ar mīkstu, mitru drānu. Izvairieties no abrazīviem līdzekļiem, kas var sabojāt virsmu.

Pārbaudiet iepakojuma saturu

Pārbaudiet, vai ir visas detaļas un vai uz tām nav redzami bojājumi. Ja trūkst detaļu vai tās ir bojātas, sazinieties ar Lenco B.V. servisa dienestu, izmantojot tīmekļa vietni: www.lenco.com.

Vinilplašu plates un paliktna uzstādīšana (attēls D)

1. Noņemiet aizsargapvalku.
 2. Novietojiet izstrādājumu uz līdzenas, stabilas un zemas rezonanses virsmas, tuvu strāvas kontaktligzdai.
 3. Noņemiet no izstrādājuma visas transportēšanas slēdzenes un uzlīmes.
 4. Uzlieciet šķīvi uz vārpstas rotācijas galda centrā.
 5. Uzlieciet uz šķīva virspuses grozāmā galda paklājiņu.
- i** Noņemot šķīvi, vispirms paceliet paliktni, pēc tam uzmanīgi paceliet šķīvi taisni uz augšu. Tas novērš bojājumus pārvadāšanas vai pārvietošanas laikā.

Pretsvara piestiprināšana un regulēšana (attēls E & F)

1. Turiet pretsvaru tā, lai ciparu gredzens būtu vērstas pret jums, un uzvelciet to uz skaņrata gala.
2. Iestatiet sekošanas spēka slēdzi uz 0.
3. Lai atbloķētu skaļruni, pavelciet skaļruņa fiksatoru uz augšu un nostiepiet to no ceļa.
4. Nospiediet taustiņa sviru atpakaļ, lai paceltu ramu.
5. Uzmanīgi pārvietojiet skaļruni starp skaļruņa paliktni un Vinilplašu šķīvi.

6. Nospiediet uz priekšu taustiņa sviru, lai nolaistu ramu.

Tronermināls nebūs sabalansēts.

7. Noregulējiet pretsvaru, līdz skaņotājs ir horizontālā stāvoklī.
i Lai pārbaudītu izlīdzināšanu, uzmanīgi nospiediet skaļruni uz augšu/uz leju. Pēc nospiešanas uz augšu/uz leju ramenim automātiski jāatgriežas stabilā horizontālā stāvoklī.
8. Pārvietojiet skaļruni uz atpūtas pozīciju.
9. Turiet pretsvaru nekustīgi un pagrieziet sekošanas spēka regulēšanas slēdzi, līdz "0" sakrīt ar atzīmi uz skaņrata.
10. Turiet pretsvaru un sekošanas spēka ciparnīcu kopā un pagrieziet tos pretēji pulksteņrādītāja virzienam, līdz tiek iestatīts ieteicamais sekošanas spēks (3 grami).

Pretslīdēšanas spēka regulēšana (attēls G)

PIEZĪME

Produkta bojājumu risks:

- Noregulējiet skaļruni vai pretsvaru, kamēr tiek mainīts pretslīdēšanas mehānisms. Tas pasargā no stilusa adatas bojājumiem.

Atskaņojot ierakstu, neliels spēks pavelk skaņuplati plates centra virzienā. To sauc par slīdēšanu. Šo spēku var regulēt ar pretslīdēšanas atsvaru.

1. Uzvelciet pretslīdēšanas atsvara stieples cilpu virs pretslīdēšanas regulēšanas tapas.
2. Ievietojiet cilpu 3. gropē, lai iestatītu pareizo pretslīdēšanas spēku rūpnīcā uzstādītajam kārtīdžam.
3. Velciet stiepli, lai savilkto cilpu un nostiprinātu stiepli gropē.
4. Ievelciet pretslīdēšanas atsvara diegu caur stieples balstu. Svaram ir brīvi karājas no balsta.

Putekļu vāka uzstādīšana (attēls H)

1. Ievietojiet putekļu vāka eņģes eņģēs uz atskaņotāja aizmugurējā paneļa eņģēs.
2. Turiet putekļu vāku un ievietojiet to eņģēs.

Iekļauto skaļruņu savienošana

1. Pievienojiet komplektā iekļautos skaļruņu vadus skaļruņiem:
 - a. Nospiediet un turiet skaļruņa kreisā un/vai labā skaļruņa savienotāju un ievietojiet atsegto metāla vadu skaļruņa savienotājā.
 - b. Atbloķējiet kreisā un/vai labā skaļruņa savienotāju, lai nostiprinātu skaļruņa vadu.**i** Pārļiecinieties, ka pozitīvais (sarkanais) savienots ar pozitīvo (sarkano) un negatīvais (melns) – ar negatīvo (melno).
2. Tādā pašā veidā savienojiet skaļruņu vadu otru galu ar atskaņotāju.

- a. Nospiediet un turiet iespiestu skaļruņa kreisā un/vai labā skaļruņa savienotāju un ievietojiet atsegto metāla vadu skaļruņa savienotājā.
- b. Atbloķējiet kreisā un/vai labā skaļruņa savienotāju, lai nostiprinātu skaļruņa vadu.

- i** Pārļiecinieties, ka viens vadu komplekts ir savienots ar kreisā skaļruņa savienotājiem un viens vadu komplekts – ar labā skaļruņa savienotājiem.
3. Novietojiet skaļruņus kreisajā un labajā pusē atbilstoši pievienotajiem vadiem.

Produkta barošanas nodrošināšana

1. Iespraudiet strāvas savienotāju izstrādājuma strāvas ievadei.
2. Savienojiet strāvas adaptera otru galu ar strāvas kontaktligzdu.

Sākotnējā iestatīšana

1. Nospiediet ieslēgšanas/izvēles pogu, lai ieslēgtu ierīci.
2. Lai iestatītu valodas laiku, datumu un izveidotu savienojumu ar bezzvadu tīklu, sekojiet iestatīšanas vednim, kas parādās displejā, kad pirmo reizi ieslēdzat ierīci.

Atskaņošanas režīma izvēle

1. Atskaņošanas laikā nospiediet pogu izvēlne.
2. Izvēlieties "Main menu" un nospiediet OK.
3. Izvēlieties vēlamo atskaņošanas režīmu.

Phono in (vinila plate) (attēls I & J)

1. Nospiediet ieslēgšanas pogu, lai ieslēgtu atskaņotāju.
2. Nospiediet pogu Izvēlne poga.
3. Izvēlieties "Galvenā izvēlne" un nospiediet OK.
4. Izvēlieties "PHONO IN" un nospiediet OK.
5. Atveriet putekļu vāku.
6. Iestatiet ātruma regulēšanas slēdzi uz piemēroto vinila plates ātrumu (33 1/3 vai 45 RPM).
7. Uzmanīgi novietojiet vinila plašu uz atskaņotāja plates.
8. Uzmanīgi noņemiet pildspalvas aizsargu.
9. Lai atbloķētu skaļruni, izvelciet no tā bloķēšanas mehānismu.
10. Nospiediet taustiņa sviru atpakaļ, lai paceltu ramu.
11. Uzmanīgi pārvietojiet skaņragu virs vinila plates.
12. Nospiediet cue sviru uz priekšu, lai nolaistu skaņotāju un sāktu atskaņot vinila plašu.
13. Regulējiet skaļumu ar skaļuma regulēšanas slēdzi.
i Vinilplašu gals automātiski pārtrauc griešanas ieraksta beigās.

Pārtrauciet atskaņot vinila plašu

1. Nospiediet stop pogu, lai pārtrauktu vinila plates atskaņošanu.
 2. Nospiediet taustiņa sviru atpakaļ, lai paceltu ramu.
 3. Pārvietojiet skaļruni uz atpūtas pozīciju.
 4. Nospiediet taustiņa sviru uz priekšu, lai atbalstītu ramu.
 5. Nostipriniet skaļruni vietā ar skaļruņa fiksatoru.
 6. Nospiediet ieslēgšanas pogu, lai izslēgtu Vinilplašu.
- i** Ja ilgāku laiku nelietojat izstrādājumu, uzmanīgi uzlieciet pildspalvas aizsargu atpakaļ uz pildspalvas.

Vinilplasta ātruma regulēšana

Lai manuāli iestatītu griezuļa ātrumu:

1. Nospiediet un 3 sekundes turiet ieslēgšanas/izslēgšanas/iestatīšanas pogu, lai pārslēgtos ātruma regulēšanas režīmā.

Ātrums LED displejā sāk mirgot.

2. Izmantojiet apgriezīnu rādītāju RPM, lai samazinātu vai palielinātu griezuļa apgriezīnu skaitu ar 0,1 apgrieziena minūtē soli.

i Lai saglabātu iestatīto ātrumu, griezumam ir nepieciešami 3 - 5 apgriezieni.

3. Lai apstiprinātu iestatīto griezuļa ātrumu, nospiediet sākuma/apstāšanās/nosacījumu pogu.

Ātrums LED displejā pārtrauc mirgot un tiek parādīta iestatītā vērtība.

Pēc izslēgšanas un ieslēgšanas (3 - 5 apgriezīnu laikā) izstrādājums automātiski atgūst iestatīto ātrumu.

Radio un podkāsti internetā

1. Nospiediet pogu Izvēlnes poga.
2. Izvēlieties "Internet radio" vai "Podkāsti" un nospiediet OK.
3. Izvēlieties no "Pēdējo reizi klausīts, Staciju/raidījumu saraksts, Meklēšana, Atrašanās vieta, Populāri vai Atklājiet".
4. Izvēlieties staciju vai podkāstu un nospiediet OK, lai sāktu atskaņošanu.

Interneta radio staciju pievienošana izlasei

1. Izvēlieties staciju vai podkāstu un sāciet atskaņošanu.
 2. Nospiediet un aptuveni 3 sekundes turiet nospiešu Preset. Displejā parādās "Preset Save".
 3. Izvēlieties atmiņas slotu un nospiediet OK. Ir pieejami līdz pat 40 atmiņas slots.
- Interneta radio un podkāstiem ir kopīgas atmiņas vietas. Esošos iestatījumus var pārrakstīt.

Iecienītāko interneta radio staciju atskaņošana

1. Nospiediet iepriekš iestatīts.
2. Izvēlieties iepriekš iestatītu staciju.
3. Nospiediet OK.

DAB radio

1. Nospiediet pogu Izvēlnes poga.
 2. Izvēlieties "DAB" un nospiediet OK.
- i** Pirmo reizi izvēloties DAB režīmu, ierīce nekavējoties sāk skenēt pieejamās DAB stacijas. Stacijas tiek automātiski saglabātas, un, kad meklēšana ir pabeigta, tiek parādīts staciju saraksts.
3. Sarakstā atlasiet staciju.
 4. Nospiediet OK, lai sāktu atskaņošanu.
- Nospiediet iepriekšējo vai nākamo pogu, lai pārslēgtu stacijas.
- Nospiediet pogu uz augšu vai uz leju, lai atlasītu staciju no staciju saraksta.

DAB radio staciju pievienošana izlasei

1. Izvēlieties staciju un sāciet atskaņošanu.
 2. Nospiediet un 3 sekundes turiet nospiešu iestatīšanas pogu. Displejā tiek parādīts "Preset Save".
 3. Izvēlieties atmiņas slotu un nospiediet OK.
- Ir pieejami līdz pat 40 atmiņas slots. Jau izmantotās atmiņas vietas ir marķētas ar radio frekvenci, un tās var pārrakstīt.

Iecienītāko DAB radio staciju atskaņošana

1. Nospiediet iepriekš iestatīts.
2. Izvēlieties iepriekš iestatītu staciju.
3. Nospiediet OK.

DAB radio izvēlne

Nospiediet izvēlnes pogu, lai atvērtu DAB radio izvēlni.

DAB radio izvēlnē varat izvēlēties šādas opcijas:

Staciju saraksts	Rādīt visu pieejamo DAB staciju sarakstu
Skenēt	Pieejamo DAB staciju meklēšana
Manuāli regulēšana	DAB stacijas meklēšana noteiktā frekvencē.
Nederīgu koku izgriešana	Neaktīvo kanālu dzēšana
DRC	DRC iestatiet uz High, Low vai Off.
Sistēmas iestatījumi	Dodieties uz sistēmas iestatījumiem
Galvenā izvēlne	Atgriešanās galvenajā izvēlnē

FM radio

1. Nospiediet pogu Izvēlnes poga.
 2. Izvēlieties "FM" un nospiediet OK.
- i** Kad FM režīms ir izvēlēts pirmo reizi, ir jāmeklē pieejamās radiostacijas.

3. Nospiediet pogu Izvēlnes poga.
4. Izvēlieties "FM Auto Scan" un nospiediet OK.
5. Izvēlieties "Jā" un nospiediet OK, lai sāktu FM stacijas skenēšanu.

Vīsas stacijas tiek automātiski saglabātas, un, kad meklēšana ir pabeigta, tiek sākts atskaņot pirmās atrastās stacijas saraksts.

Nospiediet iepriekšējo vai nākamo pogu, lai pārslēgtu stacijas.

Nospiediet pogu uz augšu vai uz leju, lai atlasītu staciju no staciju saraksta.

FM radio staciju pievienošana izlasei

1. Meklēt FM radiostaciju.
 - Nospiediet pogu >, lai palielinātu frekvenci ar + 0,05 MHz.
 - Nospiediet pogu >, lai palielinātu frekvenci ar + 0,05 MHz.
 - Nospiediet un nospiediet pogu < vai >, lai meklētu nākamo / iepriekšējo pieejamo staciju.
 - Nospiediet pogu OK, lai pārtrauktu meklēšanu.
2. Nospiediet un 3 sekundes turiet nospiestu iestatīšanas pogu. Displejā tiek parādīts "Preset Save".
3. Izvēlieties atmiņas slotu un nospiediet OK. Ir pieejami līdz 20 atmiņas slots. Jau izmantotās atmiņas vietas ir marķētas ar radio frekvenci, un tās var pārrakstīt.

Iecienītāko FM radio staciju atskaņošana

1. Nospiediet Iepriekš iestatīts.
2. Izvēlieties iepriekš iestatītu staciju.
3. Nospiediet OK.

FM radio izvēlne

Nospiediet izvēlnes pogu, lai atvērtu FM radio izvēlni.

FM radio izvēlnē varat izvēlēties šādas opcijas:

Skenēšanas iestatījums	Iespēja skenēt tikai FM stacijas ar spēcīgu uztveršanu
Audio iestatījumi	Iespējams ieslēgt vājas uztveršanas gadījumā vai klausoties mono skaņu.
Automātiska iepriekšēja iestatīšana	FM staciju meklēšana.
Sistēmas iestatījumi	Dodieties uz sistēmas iestatījumiem
Galvenā izvēlne	Atgriešanās galvenajā izvēlnē

Spotify

1. Savienojiet tālruni, planšetdatoru vai datoru ar to pašu tīklu.
 2. Atveriet Spotify programmu un izvēlieties ierīci no Spotify Connect.
- i** Lai uzzinātu vairāk, apmeklējiet spotify.com/connect.

- i** Uz Spotify programmatūru attiecas trešo pušu licences, kas atrodamas šeit: <https://www.spotify.com/connect/third-partylicences>

CD atskaņotājs

1. Nospiediet izstumšanas pogu.
 2. Ievietojiet kompaktdisku ar uzlīmi uz augšu
 3. Aizveriet paplāti.
- Atskaņošana sākas automātiski.

Rindas izveide

1. Nospiediet Stop.
 2. Nospiediet Iepriekš iestatīts.
 3. Izvēlieties dziesmu un nospiediet Preset, lai apstiprinātu.
 4. Atkārtojiet līdz 20 dziesmām.
 5. Nospiediet Atskaņot/Pauzēt, lai sāktu atskaņošana.
- i** Divreiz nospiediet Stop, lai izdzēstu rindu.

AUX in

Savienotos skaļruņus var izmantot, lai atskaņotu audio no ārēja audio avota:

1. Iespraudiet 3,5 mm audio kabeļa kabeli (nav iekļauts komplektā) Vinilplasta Line ieejā.
2. Pievienojiet otru kabeļa galu ārējam audio avotam.
3. Nospiediet līnijas režīma pogu.

Lai regulētu skaļumu, izmantojiet skaļuma regulēšanas slēdzi, bet visiem pārējiem vadības elementiem izmantojiet ārējo audio avotu.

Bluetooth®

Produkts var bezvadu režīmā straumēt mūziku no Bluetooth® savienotas ierīces.

1. Nospiediet ieslēgšanas pogu, lai ieslēgtu atskaņotāju.
 2. Aktivizējiet Bluetooth® savienošanas režīmu savā viedtālrunī vai planšetdatorā. Pārlicinieties, ka viedtālrunis vai planšetdators atrodas viena metra attālumā no atskaņotāja. Pārlicinieties, vai pārī savienošanas režīmā nav ieslēgtas citas ierīces.
 3. Nospiediet Bluetooth® režīma pogu.
- i** Bluetooth® režīma LED mirgo.
4. Viedtālrunī vai planšetdatorā sameklē un izvēlies "MC-760" vai "MC-860".
 - i** Bluetooth® LED indikatoris iedegas, kad savienojums ir veiksmīgs.
 5. Pārvaldiet mūziku viedtālrunī vai planšetdatorā.

Trauksmes signāls

1. Nospiediet pogu Izvēlnes un izvēlieties Alarm vai tieši nospiediet pogu Alarm.
2. Izvēlieties Alarm 1 vai Alarm 2 un apstipriniet ar OK.
3. Iestatiet trauksmes parametrus:

- Iespēja: Izslēgts, katru dienu, vienreiz, nedēļas nogalēs vai darba dienās.
 - Laiks: pielāgojiet stundas un minūtes.
 - Režīms: Izvēlieties skaņas signālu, interneta radio, DAB, FM vai CD.
 - Iepriekš iestatīts: Izvēlieties pēdējo klausīto vai saglabāto staciju.
 - Ilgums: Izvēlieties 15-120 minūtes.
 - Tīlpums: Iestatiet trauksmes signāla skaļumu.
4. Lai apstiprinātu, nospiediet Saglabāt.
 5. Pārbaudiet, vai nav parādījusies pulksteņa ikona, lai apstiprinātu aktivizēšanu.

Kad modinātājs zvana, nospiediet ieslēgšanas taustiņu vai taustiņu Labi, lai uz 5 minūtēm atliktu modinātāju, vai nospiediet Alarm, lai to pārtrauktu.

Ierakstīšana (USB)

1. Ievietojiet USB zibatmiņu (līdz 32 GB, formatētu FAT formātā).
2. Sāciet atskaņošanu no CD, DAB, FM vai cita avota.
3. Nospiediet pogu Ierakstīt, lai sāktu ierakstīšanu USB atmiņā.
4. Pārbaudiet, vai displejā parādās "REC".
5. Vēlreiz nospiediet Ierakstīt, lai pārtrauktu ierakstīšanu.

- ⓘ Ierakstīšanu var apturēt tikai manuāli.
- ⓘ Dziesmu nosaukumi un informācija netiek saglabāti.

Miega funkcija

1. Nospiediet pogu Miega režīms.
 2. Izvēlieties taimera ilgumu, izmantojot miega režīma pogu vai navigācijas taustiņus.
 3. Pagaidiet dažas sekundes, lai apstiprinātu iestatījumu.
 4. Pārbaudiet pusmēness ikonu displejā.
- Produkts automātiski izslēdzas, kad beidzas taimeris.

Produkta izslēgšana

- ⓘ Vienmēr pārliecinieties, ka skaļruniņš ir novietots uz skaļruņa balsta.
- 1. Nospiediet ieslēgšanas pogu, lai izslēgtu Vinilplašu.

Vinilplašu atskaņotājs atceras pēdējo iestatīto režīmu un iestatījumus.

Ja strāvas kabelis tiek atvienots no kontaktligzdas vai no atskaņotāja, iestatījumi tiek atiestatīti.

- ⓘ Pēc 20 minūtēm bez mūzikas atskaņošanas izstrādājums automātiski pārslēdzas gaidīšanas režīmā.

Sistēmas iestatījumi

1. Nospiediet pogu Izvēlnes poga.
2. Izvēlieties Sistēmas iestatījumi un nospiediet OK.

3. Izvēlieties kādu no šādām iespējām:

Ekvalaizeris

Izvēlieties iepriekš iestatītu līdzinātāju: Lai manuāli pielāgotu basus un augstos toņus, izvēlieties Normal, Flat, Jazz, Rock, Movie, Classic, Pop, News vai izvēlieties My EQ.

- ⓘ Nospiediet EQ pogu, lai jebkurā laikā mainītu līdzinātāja režīmu.

Straumēšanas audio kvalitāte

Izvēlieties zemu, normālu vai augstu kvalitāti.

Tīkls

Tīkla vednis	Meklēt un parādīt pieejamos tīklus.
PBC WLAN iestatīšana	Savienojieties ar bezvadu tīklu, nospiežot WPS pogu uz maršrutētāja, un pēc tam nospiediet pogu OK.
Manuālie iestatījumi	Manuāli meklējiet un ievadiet tīkla informāciju.
Skatīt iestatījumu	Parādīti informāciju par tīkla savienojumu.
Tīkla profils	Rādīt pašreizējo savienoto tīklu.
Tīkla iestatījumu dzēšana	Atvienojiet no tīkla.
Tīkla savienojuma uzturēšana	Izvēlieties, vai tīkla iestatījumi tiek saglabāti vai aizmirsti, kad ierīce tiek izslēgta. Tīkla saglabāšana ļauj ātrāk uzsākt interneta radio atskaņošanu, taču rada lielāku gaidīšanas režīma patēriņu.

Laiks/Datums

Iestatīt laiku/datumu	Manuāli iestatiet laiku un datumu.
Automātiska atjaunināšana	Izvēlieties, no kura avota ielādēt informāciju par laiku un datumu.
Iestatiet formātu	Izvēlieties 12 vai 24 stundu formātu.
Iestatīt laika joslu	Izvēlieties laika zonu, pamatojoties uz ierīces atrašanās vietu.
Dienasgaismas taupīšana	Ieslēgt vai izslēgt vasaras laiku (+1 stunda).

Valoda

Izvēlieties vēlamu izvēlnes valodu.

Rūpnīcas atiestatīšana

Lai dzēstu visus iestatījumus, izvēlieties Factory reset un apstipriniet.

Iestatīšanas vednis

Sākt vadītu konfigurēšanu.

Informācija

Skatīt programmatūras versiju.

Fona apgaismojums

Pielāgojiet fona apgaismojuma spilgtumu lietošanas un gaidīšanas režīmā.

Izvēlieties Timeout, lai iestatītu displeja aptumšošanas aizkavi vai saglabātu aptumšošanu izslēgtu.

Atruna

Sakarā ar mūsu izstrādājumu pastāvīgu funkciju un dizaina attīstību mēs paturam tiesības veikt izmaiņas izstrādājumā bez iepriekšēja brīdinājuma. Visi logotipi, zīmoli un produktu nosaukumi ir attiecīgo īpašnieku preču zīmes vai reģistrētas preču zīmes, un ar šo tie tiek atzīti par tādiem.

Izmešana



Šis simbols norāda, ka attiecīgais elektropreces vai baterijas nedrīkst izmest kā sadzīves atkritumus Eiropā. Lai nodrošinātu pareizu izstrādājuma un baterijas atkritumu apsaimniekošanu, atbrīvojieties no tiem saskaņā ar spēkā esošajiem vietējiem tiesību aktiem par elektroiekārtu vai bateriju apglabāšanu. Šādi rīkojoties, jūs palīdzēsiet saudzēt dabas resursus un uzlabot vides aizsardzības standartus elektrisko atkritumu apstrādē un apglabāšanā (Elektrisko un elektronisko iekārtu atkritumu direktīva).

Atbilstības deklarācija

Ar šo Commaxx B.V. deklarē, ka radioiekārta MC-760 / MC-860 atbilst Direktīvai 2014/53/ES. Pilns ES atbilstības deklarācijas teksts ir pieejams šādā interneta vietnē:

doc.nedis.com/en-us/MC760BK

doc.nedis.com/en-us/MC860WDSI

Pakalpojums

Lai iegūtu vairāk informācijas un palīdzības dienesta atbalstu, lūdzu, apmeklējiet www.lenco.com.

Commaxx B.V. Wiebachstraat 37, 6466 NG, Kerkrade, Nederlande.

LT Greitasis pradžios vadovas

"HiFi" komplektas su internetu, DAB+, FM radiju, CD/MP3 grotuvu ir patefonu

MC-760

MC-860



Jei norite gauti daugiau informācijas, nuskaitykite tituliniam puslapyje esantį QR kodą ir peržiūrėkite išplėstinį vadovą.

Apie šį dokumentą

Šis dokumentas yra naudotojo vadovas, kuriame pateikiama visa informacija, reikalinga teisingam,

veiksmingam ir saugiam gaminio naudojimui. Prieš montuodami arba naudodami gaminį įsitikinkite, kad visiškai perskaitėte ir supratote šiame dokumente pateiktas instrukcijas. Saugokite pakuotę ir šį dokumentą, kad galėtumėte su juo susipažinti ateityje.

Naudojami simboliai

▲ ĮSPĖJIMAS!

Signalinis žodis, naudojamas potencialiai pavojingai situacijai, kuri, jei jos nebus išvengta, gali baigtis mirtimi arba rimtu sužalojimu, nurodyti.

▲ DĖMESIO!

Signalinis žodis, naudojamas potencialiai pavojingai situacijai, kuri, jei jos nebus išvengta, gali sukelti lengvą ar vidutinio sunkumo sužalojimą, nurodyti.

PASTABA

Signalinis žodis, naudojamas kalbant apie veiksmus, nesusijusius su fiziniu sužalojimu.

1

Nurodoma svarbi informacija, kuri nėra tiesiogiai susijusi su sauga.

Produkto aprašymas (paveikslėlis A)

- 1 Dulkų dangtelis
- 2 Gramofono lėkštė
- 3 Gramofono kilimėlis
- 4 LED ekranas
- 5 Pasukamojo stovo suklys
- 6 CD įrenginys
- 7 Infraraudonųjų spindulių imtuvas
- 8 USB įvestis
- 9 AUX ausinių išvestis
- 10 Strypo laikiklis (ir fiksatorius)
- 11 Atsvaras
- 12 Sekimo jėgos rinkiklis
- 13 Cue svirtis
- 14 Strypas (su kasete)
- 15 33/45 apskūk per minutę greičio parinkiklis
- 16 Garsiakalbiai (2x)
- 17 Nuotolinio valdymo pultas
- 18 Neigiama garsiakalbio jungtis
- 19 Teigiama garsiakalbio jungtis
- 20 Maitinimo kabelis (ES)
- 21 Linijinis išėjimas
- 22 AUX įvestis
- 23 Dešiniojo garsiakalbio jungtis
- 24 Kairiojo garsiakalbio jungtis
- 25 FM radijo antena
- 26 Maitinimo įvestis

Papildomai įtrauktos dalys

- Maitinimo kabelis (ES)
- Garsiakalbių kabeliai (2x)
- Objektivo šluostė
- Svoris nuo slydimo

Perforuotas kepimo padėklas ir mygtukai

Pagrindinio įrenginio mygtukai (paveikslėlis B)

- 27 Maitinimo / meniu mygtukas
- 28 Išankstinių nustatymų pasirinkimo mygtukas
- 29 Įrašymo mygtukas
- 30 Stabdymo mygtukas
- 31 Grojimo / pauzės mygtukas
- 32 CD išstūmimo mygtukas
- 33 Ankstesnis mygtukas
- 34 Kitas mygtukas
- 35 Spauda: Paspauskite: OK / Skenuoti Slinkite: Tūrio / meniu naršymas

Nuotolinio valdymo pulto mygtukai (vaizdas C)

- 1 Įjungimo / išjungimo mygtukas
- 2 Meniu mygtukas
- 3 Išankstinio nustatymo mygtukas
- 4 Ankstesnis mygtukas
- 5 Grojimo / pauzės mygtukas
- 6 Ekvalaizerio nustatymų mygtukas
- 7 Navigacijos mygtukai
- 8 Garsumo mažinimo mygtukas
- 9 Skaitmeniniai mygtukai
- 10 Informacijos mygtukas
- 11 Nutildymo mygtukas
- 12 Išstūmimo mygtukas
- 13 Įrašymo mygtukas
- 14 Stabdymo mygtukas
- 15 Kitas mygtukas
- 16 Pavojaus mygtukas
- 17 Patvirtinimo mygtukas
- 18 Garsumo didinimo mygtukas
- 19 Miego mygtukas

Numatomas naudojimas

Šis gaminys yra visiškai rankinis patefonas su internetu, DAB+ radijo, FM radijo, CD grotuvo, MP3 grotuvo, "Bluetooth®" funkcija ir stereofoniniais garsiakalbiais.

Šis gaminys skirtas naudoti tik patalpose.

Gaminį naudokite tik taip, kaip aprašyta šiame naudotojo vadove.

Šis gaminys nėra skirtas komerciniam naudojimui.

Šis prietaisas neskirtas naudoti asmenims (įskaitant vaikus), kurių fizinės, jutiminės ar protinės galimybės yra ribotos arba kuriems trūksta patirties ir žinių, nebent už jų saugą atsakingas asmuo juos prižiūrėtų arba instruktuoję, kaip naudotis prietaisu.

Saugos instrukcijos

Prieš montuodami arba naudodami gaminį įsitikinkite, kad visiškai perskaitėte ir supratote šiame dokumente pateiktas instrukcijas. Saugokite pakuotę ir šį dokumentą, kad galėtumėte su juo susipažinti ateityje.

⚠ ĮSPĖJIMAS!

Užspringimo pavojus:

- Neleiskite vaikams žaisti su pakuotės medžiaga. Pakuotės medžiagos gali sukelti užspringimą ir uždušimą. Visada laikykite pakavimo medžiagą vaikams nepasiekiamoje vietoje.
- Jei akumulatoriaus skyrius neužsidaro saugiai, nustokite naudoti gaminį ir laikykite jį atokiau nuo vaikų.

Elektros pavojus:

- Nelaikykite gaminio vandenyje, lietuje, drėgmėje ar didelėje drėgmėje.
- Nenaudokite gaminio drėgnoje aplinkoje, pavyzdžiui, vonios kambaryje ar virtuvėje.
- Niekada neįkiškite jokio daikto į gaminio ventilacijos angą. Gaminyje yra elektrinių komponentų.
- Naudokite tik pateiktą maitinimo kabelį.
- Maitinimo laidą įjunkite tik į lengvai pasiekiamą elektros lizdą.
- Laikykite produktą atokiau nuo naminių gyvūnų ir kitų gyvūnų. Gyvūnai gali perkąsti maitinimo laidą ir patirti elektros smūgį.
- Neatidarykite gaminio, viduje nėra naudotojo aptarnaujamų dalių.
- Šio gaminio techninę priežiūrą gali atlikti tik kvalifikuotas specialistas.

Gaisro pavojus:

- Nenaudokite gaminio, jei dalis yra pažeista arba sugedusi. Visada nedelsdami pakeiskite pažeistą ar sugedusį gaminį.
- Jei kyla problemų, atjunkite gaminį nuo maitinimo šaltinio ir kitos įrangos.
- Neuždenkite vėdinimo angų. Aplink gaminį visada palikite ne mažiau kaip 5 cm tarpą.
- Nedėkite gaminio ant kitų elektros įrenginių.
- Niekada nenaudokite gaminio su pažeistu maitinimo kabeliu.

⚠ DĖMESIO!

Klausos praradimo rizika:

- Ilgalaikis didelio garsumo garsų poveikis gali sukelti klausos praradimą.

Akių pažeidimo rizika:

- I klasės lazerinis gaminys. Nežiūrėkite tiesiai į infraraudonąją šviesą, kad nepakenktumėte regėjimui.

PASTABA

Produkto sugadinimo rizika:

- Laikykite gaminį atokiau nuo šilumos šaltinių, pavyzdžiui, radiatorių, šildytuvų, viryklių ir atviros liepsnos.
- Laikykite gaminį atokiau nuo stiprių magnetinių objektų.
- Maitinimo kabelį ir gaminį visada laikykite atokiau nuo įprastų pėsčiųjų takų.

- Naudokite tik tokį maitinimo šaltinį, koks nurodytas specifikacijos etiketėje. Jei nesate tikri, kokio tipo maitinimo šaltinis naudojamas jūsų namuose, kreipkitės į pardavėją arba vietinę elektros energijos tiekimo įmonę.
- Neatjunkite gaminio traukdami už kabelio. Visada suimkite jungtį ir traukite.
- Dirbdami su gaminiu venkite elektrostatinės iškrovis. Elektrostatinė iškrova gali sutrikdyti normalų gaminio veikimą.
- Produktą naudokite tik vidutinio klimato sąlygomis. Venkite itin šaltos ar karštos aplinkos. Rekomenduojama darbinė temperatūra yra nuo 0 °C iki 35 °C.
- Naudokite tik gamintojo pateiktus priedus.
- Žaibų audrų metu arba prieš ilgesnį nenaudojimo laikotarpį atjunkite gaminį nuo elektros lizdo.
- Gaminį naudokite tik taip, kaip aprašyta šiame dokumente.
- Nelieskite lėkštės lęšio.
- Nenuleiskite gaminio ir venkite smūgių.
- Kiekvieną mėnesį gaminio išorę valykite minkšta, drėgna šluoste. Venkite abrazyvinių medžiagų, kurios gali pažeisti paviršius.

Patikrinkite pakuotės turinį

Patikrinkite, ar yra visos dalys ir ar ant jų nematyti pažeidimų. Jei dalių trūksta arba jos pažeistos, kreipkitės į "Lenco B.V." aptarnavimo tarnybą interneto svetainėje www.lenco.com.

Patefono lėkštės ir kilimėlio montavimas (paveikslėlis D)

1. Nuimkite apsauginę pakuotę.
 2. Padėkite gaminį ant lygaus, stabilaus ir mažai rezonuojančio paviršiaus, netoli elektros lizdo.
 3. Nuo gaminio nuimkite visus transportavimo užraktus ir lipdukus.
 4. Uždėkite lėkštę ant suklio, esančio patefono centre.
 5. Ant lėkštės uždėkite patefono kilimėlį.
- i** Naudami lėkštę pirmiausia pakelkite kilimėlį, tada atsargiai pakelkite lėkštę tiesiai į viršų. Taip išvengsite pažeidimų gabenant ar perkeliant.

Atsvaro tvirtinimas ir reguliavimas (vaizdas E & F)

1. Laikykite atsvarą numerio žiedu į save ir užmaukite jį ant ragelio galo.
2. Nustatykite sekimo jėgos ratuką į 0.
3. Patraukite garsiakalbio užraktą aukštyn ir ištraukite jį iš kelio, kad atrinktumėte garsiakalbį.
4. Norėdami pakelti garsiakalbio lėkštę, pastumkite garsiakalbio svirtį atgal.

5. Atsargiai perkelkite garsiakalbį tarp garsiakalbio atramos ir patefono lėkštės.
 6. Norėdami nuleisti garsiakalbį lėkštę, pastumkite garsiakalbio svirtį į priekį. Garso kolonėlė bus išbalansuota.
 7. Sureguliuokite atsvarą, kol garsiakalbis bus horizontalioje padėtyje.
- i** Atsargiai stumkite garsiakalbį aukštyn/žemyn, kad patikrintumėte, ar jis suderintas. Paspaudus aukštyn/žemyn, ramentas turėtų automatiškai grįžti į stabilią horizontalią padėtį.
8. Perkelkite garsiakalbį į ramybės padėtį.
 9. Laikykite atsvarą stabiliai ir sukite sekimo jėgos ratuką, kol "0" sutaps su žyme ant garsiakalbio.
 10. Laikydami kartu ir atsvarą, ir sekimo jėgos ratuką, sukite juos prieš laikrodžio rodyklę, kol nustatysite rekomenduojamą sekimo jėgą (3 g).

Apsaugos nuo slydimo jėgos reguliavimas (vaizdas G)

PASTABA

Produkto sugadinimo rizika:

- Keisdami apsauginį ratuką nuo slydimo, nereguliuokite garsiakalbio ar atsvaro. Taip išvengsite plunksninės adatos pažeidimų.

Kai plokštelė groja, nedidelė jėga traukia garsiakalbį į plokštelės centrą. Tai vadinama čiuožimu. Šią jėgą galite reguliuoti naudodami nuo slydimo apsaugantį svarmenį.

1. Užmaukite nuo slydimo apsaugančio svorio vielos kilpą ant nuo slydimo apsaugančio reguliavimo strypo.
2. Įkiškite kilpą į griovelį 3, kad nustatytumėte tinkamą gamykoje sumontuotos kasetės stabdymo jėgą.
3. Patraukite vielą, kad užveržtumėte kilpą ir pritvirtintumėte vielą griovelyje.
4. Per vielos atramą įkiškite nuo slydimo apsaugančio svorio siūlą. Svoris turi laisvai kabėti ant atramos.

Dulkių dangtelio montavimas (vaizdas H)

1. Įstatykite dulkių dangtelio vyrius į vyrių lizdus patefono galiniame skydelyje.
2. Laikykite dulkių dangtelį į įstatykite jį į vyrius.

Pridėtų garsiakalbių prijungimas

1. Prijunkite prie garsiakalbių pridėdamus laidus:
 - a. Paspauskite ir palaikykite kairiojo ir (arba) dešiniojo garsiakalbio kairiojo ir (arba) dešiniojo garsiakalbio jungtį ir įkiškite atvirą metalinį laidą į garsiakalbio jungtį.
 - b. Atlaisvinkite kairiojo ir (arba) dešiniojo garsiakalbio jungtį, kad pritvirtintumėte garsiakalbio laidą.

i Įsitinkite, kad teigiamas (raudonas)

- jungiamas prie teigiamo (raudono), o neigiamas (juodas) – prie neigiamo (juodo).
- Kitą garsiakalbio laidų galą tokiu pat būdu prijunkite prie patefono:
 - Paspauskite ir palaikykite patefono kairiojo ir (arba) dešiniojo garsiakalbio jungtį ir įkiškite atvirą metalinį laidą į garsiakalbio jungtį.
 - Atlaisvinkite kairiojo ir (arba) dešiniojo garsiakalbio jungtį, kad pritvirtintumėte garsiakalbio laidą.
- i** Įsitikinkite, kad vieną laidų rinkinį prijungėte prie kairiojo garsiakalbio jungčių, o kitą – prie dešiniojo garsiakalbio jungčių.
- Nustatykite garsiakalbius į kairę ir į dešinę pusę pagal prijungtus laidus.

Produkto maitinimas

- Prijunkite maitinimo jungtį prie gaminio maitinimo įvesties.
- Kitą maitinimo adapterio galą įjunkite į elektros lizdą.

Pradinė sąranka

- Paspauskite maitinimo / meniu mygtuką, kad įjungtumėte gaminį.
- Pirmą kartą įjungę gaminį, vykdykite ekrane rodomą sąrankos vedlį, kad nustatytumėte kalbos laiką, datą ir užmegztumėte ryšį su belaidžiu tinklu.

Atkūrimo režimo pasirinkimas

- Atkūrimo metu paspauskite mygtuką Meniu.
- Pasirinkite "Pagrindinis meniu" ir paspauskite OK.
- Pasirinkite norimą atkūrimo režimą.

Foninė įvestis (vinilinė plokštelė) (vaizdas I & J)

- Paspauskite įjungimo mygtuką, kad įjungtumėte patefoną.
- Paspauskite mygtuką Meniu.
- Pasirinkite "Pagrindinis meniu" ir paspauskite OK.
- Pasirinkite "PHONO IN" ir paspauskite OK.
- Atidarykite dulkių dangtelį.
- Nustatykite greičio pasirinkimo ratuką į reikiamą vinilinės plokštelės greitį (33 1/3 arba 45 RPM).
- Atsargiai uždėkite vinilinę plokštelę ant patefono lėkštės.
- Atsargiai nuimkite rašiklio apsaugą.
- Patraukite garsiakalbio užraktą, kad atrakintumėte garsiakalbį.
- Norėdami pakelti garsiakalbio lėkštę, pastumkite garsiakalbio svirtį atgal.
- Atsargiai perkelkite barzdaskutę virš vinilinės plokštelės.
- Paspauskite cue svirtelę į priekį, kad

nuleistumėte garsiakalbį ir pradėtumėte groti vinilinę plokštelę.

- Garsumą reguliuokite garsumo ratuku.
- i** Pasibaigus plokštei patefonas automatiškai nustoja sukstis.

Nustokite groti vinilinę plokštelę

- Norėdami sustabdyti vinilinės plokštelės atkūrimą, paspauskite mygtuką Stop.
 - Norėdami pakelti garsiakalbio lėkštę, pastumkite garsiakalbio svirtį atgal.
 - Perkelkite garsiakalbį į ramybės padėtį.
 - Pastumkite lazdos svirtį į priekį, kad lėkštė atsistotų.
 - Užfiksuokite garsiakalbio svirtelę vietoje naudodami garsiakalbio fiksatorių.
 - Paspauskite įjungimo mygtuką, kad išjungtumėte patefoną.
- i** Ilgesnį laiką nenaudodami gaminio atsargiai uždėkite rašiklio apsaugą atgal ant rašiklio.

Patefono greičio reguliavimas

Rankinis patefono greičio nustatymas:

- Paspauskite ir 3 sekundes palaikykite pradžios / sustabdymo / nustatymo mygtuką, kad pereitumėte į greičio reguliavimo režimą. Greitis LED ekrane pradeda mirksėti.
 - Sukamojo stalo greitį mažinkite arba didinkite 0,1 apskukų per minutę tikslumu, naudodami sukamojo stalo sukimosi dažnio ratuką.
- i** Norint išsaugoti nustatytą greitį, reikia 3-5 pasukimų.
- Paspauskite paleidimo / sustabdymo / nustatymo mygtuką, kad patvirtintumėte nustatytą patefono greitį. Greitis LED ekrane nustoja mirksėti ir rodoma nustatyta vertė. Išjungus ir įjungus gaminį (per 3-5 apsisukimus) automatiškai atkuriamas nustatytas greitis.

Interneto radijas ir podkastai

- Paspauskite mygtuką Meniu.
- Pasirinkite "Internet radio" arba "Podcasts" ir paspauskite OK.
- Pasirinkite iš "Paskutinį kartą klausytas, stočių ir (arba) laidų sąrašas, paieška, vieta, populiarus arba atrasti".
- Pasirinkite stotį arba podkastą ir paspauskite OK, kad pradėtumėte atkurti.

Interneto radijo stočių įtraukimas į mėgstamiausias

- Pasirinkite stotį arba podkastą ir pradėkite atkurti.
- Paspauskite ir maždaug 3 sekundes palaikykite nuspaudę Preset. Ekrane pasirodo "Preset Save" (iš anksto nustatytas išsaugojimas).

3. Pasirinkite atminties lizdą ir paspauskite OK. Galima naudoti iki 40 atminties lizdų. Internetinis radijas ir podcast'ai dalijasi atminties vietomis. Esamus išankstinius nustatymus galima perrašyti.

Mėgstamų interneto radijo stočių grojimas

1. Paspauskite Preset.
2. Pasirinkite iš anksto nustatytą stotį.
3. Paspauskite OK.

DAB radijas

1. Paspauskite mygtuką Meniu.
2. Pasirinkite "DAB" ir paspauskite OK.
3. Kai DAB režimas pasirenkamas pirmą kartą, gaminys iš karto pradeda ieškoti galimų DAB stočių. Stotys automatiškai išsaugomos, o baigus paiešką rodomas stočių sąrašas.
3. Iš sąrašo pasirinkite stotį.
4. Paspauskite OK, kad pradėtumėte atkūrimą. Norėdami perjungti stotis, paspauskite ankstesnį arba kitą mygtuką. Paspauskite mygtuką aukštyn arba žemyn, kad pasirinktumėte stotį iš stočių sąrašo.

DAB radijo stočių įtraukimas į mėgstamiausias

1. Pasirinkite stotį ir pradėkite atkūrimą.
2. Paspauskite ir 3 sekundes palaikykite nusistatymo mygtuką. Ekrane pasirodo "Preset Save" (iš anksto nustatytas išsaugojimas).
3. Pasirinkite atminties lizdą ir paspauskite OK. Galima naudoti iki 40 atminties lizdų. Jau panaudotos atminties vietos yra pažymėtos radijo dažniu ir gali būti perrašytos.

Mėgstamų DAB radijo stočių grojimas

1. Paspauskite Preset.
2. Pasirinkite iš anksto nustatytą stotį.
3. Paspauskite OK.

DAB radijo meniu

Paspauskite meniu mygtuką, kad patektumėte į DAB radijo meniu. DAB radijo meniu galite pasirinkti šias parinktis:

Stočių sąrašas	Rodyti visų galimų DAB stočių sąrašą
Skenuoti	Galimų DAB stočių paieška
Rankinis derinimas	Ieškoti DAB stoties tam tikru dažniu.
Nereikalingų vaizių genėjimas	Ištrinti neaktyvius kanalus
KDR	Nustatykite DRC parametą High (didelis), Low (mažas) arba Off (išjungtas)

Sistemos nustatymai	Eikite į sistemos nustatymus
Pagrindinis meniu	Grįžti į pagrindinį meniu

FM radijas

1. Paspauskite mygtuką Meniu.
2. Pasirinkite "FM" ir paspauskite OK.
3. Pirmą kartą pasirinkus FM režimą, reikia ieškoti galimų radijo stočių.
3. Paspauskite mygtuką Meniu.
4. Pasirinkite "FM Auto Scan" ir paspauskite OK.
5. Pasirinkite "Yes" ir paspauskite OK, kad pradėtumėte FM stočių paiešką.

Visos stotys automatiškai išsaugomos, o pasibaigus paieškai pradėdamas groti pirmasis rastas stočių sąrašas.

Norėdami perjungti stotis, paspauskite ankstesnį arba kitą mygtuką.

Paspauskite mygtuką aukštyn arba žemyn, kad pasirinktumėte stotį iš stočių sąrašo.

FM radijo stočių įtraukimas į mėgstamiausias

1. Ieškoti FM radijo stoties.
 - Paspauskite mygtuką >, kad padidintumėte dažnį + 0,05 MHz.
 - Paspauskite mygtuką >, kad padidintumėte dažnį + 0,05 MHz.
 - Paspauskite ir laikykite < arba > mygtuką, kad ieškotumėte kitos / ankstesnės prieinamos stoties.
 - Paspauskite mygtuką OK, kad sustabdytumėte paiešką.
2. Paspauskite ir 3 sekundes palaikykite nusistatymo mygtuką. Ekrane pasirodo "Preset Save" (iš anksto nustatytas išsaugojimas).
3. Pasirinkite atminties lizdą ir paspauskite OK. Galima naudoti iki 20 atminties lizdų. Jau panaudotos atminties vietos yra pažymėtos radijo dažniu ir jas galima perrašyti.

Mėgstamų FM radijo stočių grojimas

1. Paspauskite Preset.
2. Pasirinkite iš anksto nustatytą stotį.
3. Paspauskite OK.

FM radijo meniu

Paspauskite meniu mygtuką, kad patektumėte į FM radijo meniu.

FM radijo meniu galite pasirinkti šias parinktis:

Skenavimo nustatymas	Igalinti nuskaityti tik tas FM stotis, kurios turi stiprų priėmimą
Garso nustatymas	Ijunkite, jei signalas priimamas silpnai arba klausomasi monofoninio garso.

Automatinis išankstinis nustatymas	FM stočių paieška.
Sistemos nustatymai	Eikite į sistemos nustatymus
Pagrindinis meniu	Grįžti į pagrindinį meniu

"Spotify"

1. Prijunkite telefoną, planšetinį kompiuterį arba kompiuterį prie to paties tinklo.
2. Atidarykite "Spotify" programą ir pasirinkite savo įrenginį iš "Spotify Connect".
- 1 Išsamesnės informacijos ieškote svetainėje spotify.com/connect.
- 1 "Spotify" programinei įrangai taikomos trečiųjų šalių licencijos, kurias rasite čia: <https://www.spotify.com/connect/third-partylicenses>

CD grotuvas

1. Paspauskite išstūmimo mygtuką.
 2. Įdėkite kompaktinį diską etikete į viršų
 3. Uždarykite dėklą.
- Atkūrimas pradedamas automatiškai.

Eilės kūrimas

1. Paspauskite Stop.
2. Paspauskite Preset.
3. Pasirinkite kūrinį ir paspauskite Preset, kad patvirtintumėte.
4. Pakartokite iki 20 takelių.
5. Paspauskite Play/Pause, kad pradėtumėte atkurti.
- 1 Du kartus paspauskite Stop, kad išvalytumėte eilę.

AUX įvestis

Prijungtais garsiakalbiais galima atkurti garsą iš išorinio garso šaltinio:

1. Prijunkite 3,5 mm garso kabelio laidą (į komplektą neįeina) prie patefono linijinės įvesties.
2. Kitą laidą galą prijunkite prie išorinio garso šaltinio.
3. Paspauskite linijos režimo mygtuką. Garsumo ratuką naudokite garsumui reguliuoti, o visus kitus valdiklius naudokite iš išorinio garso šaltinio.

"Bluetooth"

Šis gaminytis gali belaidžiu ryšiu transliuoti muziką iš "Bluetooth®" prijungto įrenginio.

1. Paspauskite įjungimo mygtuką, kad įjungtumėte patefoną.
2. Išmaniajame telefone arba planšetiniame kompiuteryje įjunkite "Bluetooth®" susiejimo režimą.

Įsitinkinkite, kad išmanusis telefonas arba planšetinis kompiuteris yra ne toliau kaip 1 metro atstumu nuo patefono.

Įsitinkinkite, kad jokie kiti prietaisai nėra įjungti porinio ryšio režimu.

3. Paspauskite "Bluetooth®" režimo mygtuką.
- 1 Mirksi "Bluetooth®" režimo šviesos diodas.
4. Išmaniajame telefone arba planšetiniame kompiuteryje raskite ir pasirinkite "MC-760" arba "MC-860".
- 1 Sėkmingai užmezgus ryšį užsidega "Bluetooth®" LED indikatorius.
5. Muziką valdykite išmaniuoju telefonu arba planšetiniu kompiuteriu.

Signalizacija

1. Paspauskite mygtuką Meniu ir pasirinkite Žadintuvus arba tiesiogiai paspauskite mygtuką Žadintuvus.
2. Pasirinkite Alarm 1 arba Alarm 2 ir patvirtinkite OK.
3. Nustatykite pavojaus signalo parametrus:
 - Įgalinti: Išjungta, Kasdien, Vieną kartą, Savaitgaliais arba Darbo dienomis.
 - Laikas: nustatykite valandas ir minutes.
 - Režimas: Pasirinkite garsinį signalą, internetinį radiją, DAB, FM arba CD.
 - Išankstinis nustatymas: Pasirinkite paskutinę klausytą arba išsaugotą stotį.
 - Trukmė: Pasirinkite 15–120 minučių.
 - Apimtis: Nustatykite žadintuvo garsumą.
4. Paspauskite Išsaugoti, kad patvirtintumėte.
5. Patikrinkite laikrodžio piktogramą, kad patvirtintumėte aktyvavimą.

Kai žadintuvus suskambės, paspauskite "Power" arba "OK", kad atidėtumėte 5 minutes, arba paspauskite "Alarm", kad sustabdytumėte.

Jrašymas (USB)

1. Įdėkite USB atmintinę (iki 32 GB, suformatuotą FAT formatu).
2. Pradėkite atkurti CD, DAB, FM ar kitą šaltinį.
3. Paspauskite mygtuką Įrašyti, kad pradėtumėte įrašymą į USB atmintinę.
4. Patikrinkite, ar ekrane rodomas užrašas "REC".
5. Norėdami sustabdyti įrašymą, dar kartą paspauskite Įrašyti.
- 1 Įrašymą galima sustabdyti tik rankiniu būdu.
- 1 Trasų pavadinimai ir informacija nesaugomi.

Miego funkcija

1. Paspauskite miego mygtuką.
2. Pasirinkite laikmačio trukmę naudodami miego mygtuką arba naršymo klavišus.
3. Palaukite kelias sekundes, kol nustatymas bus patvirtintas.
4. Patikrinkite pusmėnulio piktogramą ekrane.

Pasibaigus laikmačiui, gaminys išsijungia automatiškai.

Gaminio išjungimas

1. Visada įsitikinkite, kad garsiakalbis yra padėtas ant garsiakalbio atramos.

1. Paspauskite įjungimo mygtuką, kad išjungtumėte patefoną.

Patefonas įsimeina paskutinį nustatytą režimą ir nustatymus.

Jei maitinimo laidas bus ištrauktas iš elektros lizdo arba patefono, nustatymai bus iš naujo nustatyti.

1. Po 20 minučių negrojanč muzikai gaminys automatiškai persijungia į budėjimo režimą.

Sistemos nustatymai

1. Paspauskite mygtuką Meniu.
2. Pasirinkite Sistemos nustatymai ir paspauskite OK.
3. Pasirinkite vieną iš šių parinkčių:

Ekvalaizeris

Pasirinkite iš anksto nustatytą lygintuvo nustatymą: Pasirinkite "Normal", "Flat", "Jazz", "Rock", "Movie", "Classic", "Pop", "News" arba pasirinkite "My EQ", kad rankiniu būdu sureguliuotumėte žemus ir aukštus dažnius.

1. Paspauskite mygtuką EQ, kad bet kada pakeistumėte ekvalaizerio režimą.

Srautinio garso kokybė

Pasirinkite žemą, įprastą arba aukštą kokybę.

Tinklas

Tinklo vedlys	Ieškokite ir rodykite turimus tinklus.
PBC WLAN sąranka	Prisijunkite prie belaidžio tinklo paspausdami maršrutizatoriaus WPS mygtuką, tada paspauskite mygtuką OK.
Rankiniai nustatymai	Rankiniu būdu ieškokite ir įveskite tinklo informaciją.
Peržiūrėti nustatymus	Rodyti informaciją apie tinklo ryšį.
Tinklo profilis	Rodyti dabartinį prijungtą tinklą.
Išvalyti tinklo nustatymus	Atjunkite nuo tinklo.
Palaikykite tinklo ryšį	Pasirinkite, ar tinklo nustatymai išsaugomi, ar pamirštami išjungiant. Taupant tinklą galima greičiau paleisti internetinio radijo atkūrimą, tačiau tai reikalauja didesnių budėjimo režimo sąnaudų.

Laikas ir data

Nustatyti laiką ir datą	Nustatykite laiką ir datą rankiniu būdu.
Automatinis atnaujinimas	Pasirinkite, iš kurio šaltinio bus įkeliama informacija apie laiką ir datą.
Nustatykite formatą	Pasirinkite 12 arba 24 valandų formatą.
Nustatyti laiko juostą	Pasirinkite laiko juostą pagal prietaiso buvimo vietą.
Vasaros šviesos taupymas	Įjungti arba išjungti vasaros laiką (+1 valanda).

Kalba

Pasirinkite pageidaujimą meniu kalbą.

Gamyklinis atstatymas

Pasirinkite Gamyklinių nustatymų atkūrimas ir patvirtinkite, kad ištrintumėte visus nustatymus.

Sąrankos vedlys

Pradėkite vadovaujimą konfigūravimą.

Informacija

Peržiūrėti programinės įrangos versiją.

Foninis apšvietimas

Nustatykite foninio apšvietimo ryškumą naudojimo ir budėjimo režimu.

Pasirinkite Timeout (laiko tarpas), kad nustatytumėte ekrano užtemdymo delną arba išlaikytumėte išjungtą ekrano užtemdymą.

Atsakomybės apribojimas

Dėl nuolatinio mūsų gaminių funkcijų ir dizaino tobulinimo pasiliegame teisę keisti gaminį be išankstinio įspėjimo. Visi logotipai, prekių ženklai ir gaminių pavadinimai yra atitinkamų savininkų prekių ženklai arba registruotieji prekių ženklai, ir jie tokiais pripažįstami.

Šalinimas



Šis simbolis rodo, kad atitinkamo elektros gaminio arba baterijos negalima išmesti kaip bendrųjų buitinių atliekų Europoje. Norėdami užtikrinti tinkamą gaminio ir baterijos atliekų tvarkymą, šalinkite juos pagal visus galiojančius vietinius įstatymus, reglamentuojančius elektros įrangos ar baterijų šalinimą. Taip padėsite išsaugoti gamtos išteklius ir pagerinti aplinkos apsaugos standartus tvarkant ir šalinant elektros atliekas (Elektros ir elektroninės įrangos atliekų direktyva).

Atitikties deklaracija

AŠ, Commaxx B.V., patvirtinu, kad radijo įrenginių tipas MC-760 / MC-860 atitinka Direktyvą 2014/53/ES. Visas ES atitikties deklaracijos tekstas

prieinamas šiuo interneto adresu:
doc.nedis.com/en-us/MC760BK
doc.nedis.com/en-us/MC860WDSI

Paslauga

Norėdami gauti daugiau informacijos ir pagalbos tarnybos palaikymo, apsilankykite adresu www.lenco.com.

Commaxx B.V. Wiebachstraat 37, 6466 NG, Kerkrade, Nyderlandai.

TR Hızlı başlangıç kılavuzu

İnternet, DAB+, FM Radyo, CD/MP3 Çalar ve Turntable özellikli HiFi seti

MC-760

MC-860



Daha fazla bilgi için, genişletilmiş kılavuzu görmek üzere ön sayfadaki QR kodunu tarayın.

Bu belge hakkında

Bu belge bir kullanım kılavuzudur ve ürünün doğru, verimli ve güvenli kullanımı için gerekli tüm bilgileri içermektedir.

Ürünü kurmadan veya kullanmadan önce bu belgedeki talimatları tamamen okuduğunuzdan ve anladığınızdan emin olun. Ambalajı ve bu belgeyi ileride başvurmak üzere saklayın.

Kullanılan semboller

⚠ UYARI!

Kaçınılmadığı takdirde ölüm veya ciddi yaralanmayla sonuçlanabilecek potansiyel olarak tehlikeli bir durumu belirtmek için kullanılan sinyal kelimesi.

⚠ DİKKAT!

Kaçınılmadığı takdirde hafif veya orta derecede yaralanmaya neden olabilecek potansiyel olarak tehlikeli bir durumu belirtmek için kullanılan sinyal kelimesi.

DUYURU

Fiziksel yaralanmayla ilgili olmayan uygulamaları ele almak için kullanılan işaret sözcüğü.

1

Doğrudan güvenlikle ilgili olmayan önemli bilgileri gösterir.

Ürün açıklaması (resim A)

- 1 Toz kapağı
- 2 Pikap tablası
- 3 Pikap paspası
- 4 LED ekran
- 5 Döner tabla mili
- 6 CD sürücüsü
- 7 Kızılötesi alıcı
- 8 USB girişi
- 9 AUX kulaklık çıkışı
- 10 Tonearm dayanağı (ve kilidi)

- 11 Karşı ağırlık
- 12 İzleme kuvveti kadranı
- 13 İşaret kolu
- 14 Tonearm (kartuş ile)
- 15 33/45 rpm hız seçici
- 16 Hoparlörler (2x)
- 17 Uzaktan kumanda
- 18 Negatif hoparlör konektörü
- 19 Pozitif hoparlör konektörü
- 20 Güç kablosu (AB)
- 21 Hat çıkışı
- 22 AUX girişi
- 23 Sağ hoparlör konektörleri
- 24 Sol hoparlör konektörleri
- 25 FM radyo anteni
- 26 Güç girişi

Dahil edilen ek parçalar

- Güç kablosu (AB)
- Hoparlör kabloları (2x)
- Lens bezi
- Patinaj önleyici ağırlık

Ekran ve düğmeler

Ana ünite üzerindeki düğmeler (resim B)

- 27 Güç/menü düğmesi
- 28 Ön ayar seçim düğmesi
- 29 Kayıt düğmesi
- 30 Durdur düğmesi
- 31 Oynat/duraklat düğmesi
- 32 CD çıkarma düğmesi
- 33 Önceki düğme
- 34 Sonraki düğme
- 35 Basın: Tamam / Tarama Kaydırma: Ses seviyesi/menü navigasyonu

Uzaktan kumanda üzerindeki düğmeler (resim C)

- 1 Açma/kapama düğmesi
- 2 Menü düğmesi
- 3 Ön ayar düğmesi
- 4 Önceki düğme
- 5 Oynat/duraklat düğmesi
- 6 EQ ayarları düğmesi
- 7 Navigasyon düğmeleri
- 8 Ses kısma düğmesi
- 9 Sayısal düğmeler
- 10 Bilgi düğmesi
- 11 Sessiz düğmesi
- 12 Çıkarma düğmesi
- 13 Kayıt düğmesi
- 14 Durdur düğmesi
- 15 Sonraki düğme
- 16 Alarm düğmesi
- 17 Onayla düğmesi
- 18 Ses açma düğmesi
- 19 Uyku düğmesi

Kullanım amacı

Bu ürün, internet, DAB+ radyo, FM radyo, CD çalar, MP3 çalar, Bluetooth® işlevselliği ve stereo hoparlörlere sahip tamamen manuel bir pikap olarak tasarlanmıştır.

Bu ürün sadece iç mekanlarda kullanılmak üzere tasarlanmıştır.

Ürünü yalnızca bu kullanım kılavuzunda açıklandığı şekilde kullanın.

Bu ürün ticari kullanım için tasarlanmamıştır.

Bu cihaz, güvenliklerinden sorumlu bir kişi tarafından cihazın kullanımına ilişkin gözetim veya talimat verilmediği sürece, fiziksel, duyuşsal veya zihinsel yetenekleri azalmış veya deneyim ve bilgi eksikliği olan kişiler (çocuklar dahil) tarafından kullanılmak üzere tasarlanmamıştır.

Güvenlik talimatları

Ürünü kurmadan veya kullanmadan önce bu belgedeki talimatları tamamen okuduğunuzdan ve anladığınızdan emin olun. Ambalajı ve bu belgeyi ileride başvurmak üzere saklayın.

⚠ UYARI!

Boğulma tehlikesi:

- Çocukların ambalaj malzemeleri ile oynamasına izin vermeyin. Ambalaj malzemeleri boğulma ve boğulmaya yol açabilir. Ambalaj malzemelerini daima çocukların ulaşamayacağı yerlerde saklayın.
- PİL bölmesi güvenli bir şekilde kapanmazsa, ürünü kullanmayı bırakın ve çocuklardan uzak tutun.

Elektrik tehlikesi:

- Ürünü suya, yağmura, neme veya yüksek neme maruz bırakmayın.
- Ürünü banyo veya mutfak gibi nemli ortamlarda kullanmayın.
- Ürünün havalandırma deliğine asla herhangi bir nesne sokmayın. Ürün elektrikli bileşenler içerir.
- Yalnızca verilen güç kablosunu kullanın.
- Güç kablosunu yalnızca kolayca erişilebilen bir elektrik prizine takın.
- Ürünü evcil hayvanlardan ve diğer hayvanlardan uzak tutun. Hayvanlar güç kablosunu ısırabilir ve elektrik çarpmasına maruz kalabilir.
- Ürünü açmayın, içinde kullanıcı tarafından servis verilebilecek parça yoktur.
- Bu ürüne bakım için yalnızca yetkili bir teknisyen tarafından servis verilebilir.

Yangın tehlikesi:

- Bir parça hasarlı veya arızalıysa ürünü kullanmayın. Hasarlı veya kusurlu bir ürünü her zaman derhal değiştirin.

- Sorun oluşursa ürünü güç kaynağından ve diğer ekipmanlardan çıkarın.
- Havalandırma açıklıklarını kapatmayın. Ürünün etrafında daima en az 5 cm boşluk bırakın.
- Ürünü diğer elektrikli ekipmanların üzerine yerleştirmeyin.
- Ürünü asla hasarlı bir güç kablosuyla kullanmayın.

⚠ DİKKAT!

İşitme kaybı riski:

- Yüksek sese uzun süre maruz kalmak işitme kaybına neden olabilir.

Göz hasarı riski:

- Sınıf I lazer ürünü. Gözlerinizin zarar görmesini önlemek için doğrudan kızılötesi ışığa bakmayın.

DUYURU

Ürüne zarar verme riski:

- Ürünü radyatör, ısıtıcı, soba ve çıplak alev gibi ısı kaynaklarından uzak tutun.
- Ürünü güçlü manyetik nesnelere uzak tutun.
- Güç kablosunu ve ürünü her zaman normal yürüyüş yollarından uzak tutun.
- Yalnızca teknik özellik etiketinde belirtilen güç kaynağını kullanın. Evinizde kullanılan güç kaynağının türünden emin değilseniz, satıcınıza veya yerel elektrik şirketine danışın.
- Kabloyu çekerek ürünün bağlantısını kesmeyin. Her zaman konektörü kavrayın ve çekin.
- Ürünü kullanırken elektrostatik boşalmadan kaçının. Elektrostatik boşalma ürünün normal işleyişini bozabilir.
- Ürünü sadece ılıman iklimlerde kullanın. Aşırı soğuk veya sıcak ortamlardan kaçının. Önerilen çalışma sıcaklığı 0°C ile 35°C arasındadır.
- Yalnızca üretici tarafından sağlanan aksesuarları kullanın.
- Şimşekli fırtınalar sırasında veya uzun süre kullanılmayacaksa ürünü elektrik prizinden çıkarın.
- Ürünü yalnızca bu belgede açıklandığı şekilde kullanın.
- Tonearm'ın merceğine dokunmayın.
- Ürünü düşürmeyin ve darbelerden korumaya çalışın.
- Ürünün dış yüzeyini her ay yumuşak, nemli bir bezle temizleyin. Yüzeze zarar verebilecek aşındırıcılardan kaçının.

Paketin içeriğini kontrol edin

Tüm parçaların mevcut olduğunu ve parçalarda herhangi bir hasar görünmediğini kontrol edin. Parçalar eksik veya hasarlıysa, www.lenco.com web sitesi üzerinden Lenco B.V. servis masasıyla iletişime geçin.

Pikap tablası ve paspasının takılması (resim D)

1. Korumucu ambalajı çıkarın.
2. Ürünü düz, sabit ve düşük rezonanslı bir yüzeye, elektrik prizine yakın bir yere yerleştirin.
3. Üründeki tüm taşıma kilitlerini ve etiketleri çıkarın.
4. Tabağı döner tablanın ortasındaki milin üzerine yerleştirin.
5. Döner tabla matını tabağın üzerine yerleştirin.
6. Tabağı çıkarırken, önce paspası kaldırın, ardından tabağı yavaşça yukarı kaldırın. Bu, nakliye veya taşıma sırasında hasar görmesini önler.

Karşı ağırlığın takılması ve ayarlanması (resim E & F)

1. Karşı ağırlığı numara halkası size bakacak şekilde tutun ve tonearm ucuna kaydırın.
2. İzleme kuvveti kadranını 0'a ayarlayın.
3. Tonearm kilidini açmak için tonearm kilidini yukarı ve dışarı doğru çekin.
4. Tonearmı kaldırmak için isteka kolunu geriye doğru itin.
5. Tonearmı tonearm dayanağı ve pikap tablası arasında dikkatlice hareket ettirin.
6. Tonearmı indirmek için isteka kolunu öne doğru itin.

Tonearm dengesi olacaktır.

7. Tonearm yatay olana kadar karşı ağırlığı ayarlayın.
8. Hizalamayı test etmek için tonearmı dikkatlice yukarı/aşağı itin. Tonearm yukarı/aşağı itildikten sonra otomatik olarak sabit bir yatay konuma dönmelidir.
9. Tonearmı dinlenme konumuna getirin.
10. Karşı ağırlığı sabit tutun ve "0" tonearm üzerindeki işaretlerle aynı hizaya gelene kadar izleme kuvveti kadranını döndürün.
11. Hem karşı ağırlığı hem de izleme kuvveti kadranını birlikte tutun ve önerilen izleme kuvveti (3 gram) ayarlanana kadar saat yönünün tersine döndürün.

Patinaj önleme kuvvetinin ayarlanması (resim G)

DUYURU

Ürüne zarar verme riski:

- Patinaj önleyiciyi değiştirirken tonearmı veya karşı ağırlığı ayarlamayın. Bu, stylus iğnesinin hasar görmesini önler.

Bir plak çaldığında, küçük bir kuvvet ton kolunu plağın merkezine doğru çeker. Buna patinaj denir. Bu kuvveti kayma önleyici ağırlık ile ayarlayabilirsiniz.

1. Kaymayı önleyici ağırlık telinin halkasını kaymayı önleyici ayar saplamasının üzerinden geçirin.

2. Fabrikada takılan kartuş için doğru patinaj önleme kuvvetini ayarlamak üzere halkayı 3 numaralı oluğa yerleştirin.
3. Halkayı sıkmak için teli çekin ve teli oluğa sabitleyin.
4. Kaymayı önleyici ağırlık ipliğini tel destekten geçirin. Ağırlık destekten serbestçe sarkmalıdır.

Toz kapağının takılması (resim H)

1. Toz kapağı menteşelerini pikabın arka panelindeki menteşe yuvalarına yerleştirin.
2. Toz kapağını tutun ve menteşelerin içine yerleştirin.

Birlikte verilen hoparlörlerin bağlanması

1. Birlikte verilen hoparlör kablolarını hoparlörlere bağlayın:
 - a. Bir hoparlörün sol ve/veya sağ hoparlör konektörünü basılı tutun ve açıktaki metal kabloyu hoparlör konektörüne yerleştirin.
 - b. Hoparlör kablosunu sabitlemek için sol ve/veya sağ hoparlör konektörünü serbest bırakın.
2. Pozitif (kırmızı) pozitif (kırmızı) ve negatif (siyah) negatife (siyah) bağladığınızdan emin olun.
3. Hoparlör kablolarının diğer ucunu da aynı şekilde döner tablaya bağlayın:
 - a. Pikabın sol ve/veya sağ hoparlör konektörünü basılı tutun ve açıktaki metal kabloyu hoparlör konektörüne yerleştirin.
 - b. Hoparlör kablosunu sabitlemek için sol ve/veya sağ hoparlör konektörünü serbest bırakın.
4. Bir kablo setini sol hoparlör konektörlerine ve bir kablo setini sağ hoparlör konektörlerine bağladığınızdan emin olun.
5. Hoparlörleri bağlı kablolarla karşılık gelen sol ve sağ tarafa yerleştirin.

Ürüne güç sağlama

1. Güç konektörünün ürün üzerindeki güç girişine takın.
2. Güç adaptörünün diğer ucunu bir elektrik prizine takın.

İlk kurulum

1. Ürünü açmak için Güç/menü düğmesine basın.
2. Dil saatini, tarihi ayarlamak ve kablosuz ağızba bağlantı kurmak için ürünün ilk kez açıldığında ekrandaki kurulum sihirbazını izleyin.

Bir oynatma modu seçme

1. Oynatma sırasında Menü düğmesine basın.
2. "Ana menü" ögesini seçin ve OK düğmesine basın.
3. İsteddiğiniz oynatma modunu seçin.

Fono giriři (vinil plak) (resim I & J)

1. Pikabı açmak için güç düğmesine basın.
 2. Menü düğmesine basın.
 3. 'Ana menü'yü seçin ve OK tuşuna basın.
 4. 'PHONO IN' öğesini seçin ve OK düğmesine basın.
 5. Toz kapağını açın.
 6. Hız kadranını geçerli plak hızına (33 1/3 veya 45 RPM) ayarlayın.
 7. Pikap tablasına dikkatlice bir plak yerleştirin.
 8. Kalem korumasını dikkatlice çıkarın.
 9. Tonearm kilidini açmak için tonearm kilidini dışarı doğru çekin.
 10. Tonearmı kaldırmak için isteka kolunu geriye doğru itin.
 11. Tonearmı plağın üzerinde dikkatlice hareket ettirin.
 12. Tonearmı indirmek ve plağı çalmaya başlamak için işaret kolunu ileri itin.
 13. Ses seviyesini ses kadranı ile ayarlayın.
- i** Pikap, plağın sonunda otomatik olarak dönmeyi durdurur.

Plak çalmayı bırak

1. Plak çalmayı durdurmak için durdurma düğmesine basın.
 2. Tonearmı kaldırmak için isteka kolunu geriye doğru itin.
 3. Tonearmı dinlenme konumuna getirin.
 4. Tonearmı dinlendirmek için isteka kolunu ileri itin.
 5. Ton kolunu ton kolu kilidi ile yerine kilitleyin.
 6. Pikabı kapatmak için güç düğmesine basın.
- i** Ürünü uzun süre kullanmayacağınız zaman kalem koruyucusunu dikkatlice kalemin üzerine geri yerleştirin.

Döner tabla hızının ayarlanması

Bir döner tabla hızını manuel olarak ayarlamak için:

1. Hız ayarlama moduna girmek için başlat/durdur/ayar düğmesini 3 saniye basılı tutun. LED ekrandaki hız yanıp sönmeye başlar.
 2. Döner tabla hızını 0,1 RPM'lik artışlarla azaltmak veya artırmak için RPM kadranını kullanın.
- i** Döner tablanın ayarlanan hızı kaydetmesi için 3 - 5 dönüş ihtiyacı vardır.
3. Ayarlanan döner tabla hızını onaylamak için start/stop/set düğmesine basın.
- LED ekrandaki hız yanıp sönmeyi durdurur ve ayarlanan değeri gösterir.
- Ürün, kapatılıp açıldıktan sonra (3 - 5 dönüş içinde) ayarlanan hızı otomatik olarak geri çağırır.

İnternet Radyoları ve Podcast'ler

1. Menü düğmesine basın.

2. "İnternet radyosu" veya "Podcast'ler" öğesini seçin ve OK düğmesine basın.
3. "Son dinlenenler, İstasyon/Podcast listesi, Arama, Konum, Popüler veya Keşfet" arasından seçim yapın.
4. Bir istasyon veya podcast seçin ve oynatmayı başlatmak için OK düğmesine basın.

İnternet radyo istasyonlarını favorilere ekleme

1. Bir istasyon veya podcast seçin ve oynatmaya başlayın.
2. Preset düğmesine basın ve yaklaşık 3 saniye basılı tutun. Ekranda "Ön Ayar Kaydet" görüntülenir.
3. Bir bellek yuvası seçin ve OK düğmesine basın. 40 adede kadar bellek yuvası mevcuttur. İnternet radyosu ve podcast'ler bellek konumlarını paylaşır. Mevcut ön ayarların üzerine yazılabilir.

Favori İnternet radyo istasyonlarını çalma

1. Ön Ayara basın.
2. Önceden ayarlanmış bir istasyon seçin.
3. OK düğmesine basın.

DAB Radyo

1. Menü düğmesine basın.
 2. "DAB" öğesini seçin ve OK düğmesine basın.
- i** DAB modu ilk kez seçildiğinde, ürün hemen mevcut DAB istasyonlarını taramaya başlar. İstasyonlar otomatik olarak kaydedilir ve arama bittiğinde istasyon listesi görüntülenir.
3. Listedeki bir istasyon seçin.
 4. Oynatmayı başlatmak için OK düğmesine basın.
- İstasyonları değiştirmek için önceki veya sonraki düğmeye basın.
- İstasyon listesinden bir istasyon seçmek için yukarı veya aşağı düğmesine basın.

DAB radyo istasyonlarını favorilere ekleme

1. Bir istasyon seçin ve oynatmayı başlatın.
2. Ön Ayar düğmesini 3 saniye boyunca basılı tutun. Ekranda "Ön Ayar Kaydet" görüntülenir.
3. Bir bellek yuvası seçin ve OK düğmesine basın. 40 adede kadar bellek yuvası mevcuttur. Daha önce kullanılmış olan bellek konumları bir radyo frekansı ile etiketlenir ve üzerine yazılabilir.

Favori DAB radyo istasyonlarını çalma

1. Ön Ayara basın.
2. Önceden ayarlanmış bir istasyon seçin.
3. OK düğmesine basın.

DAB radyo menüsü

DAB radyo menüsüne erişmek için menü düğmesine basın.

DAB radyo menüsünde aşağıdaki seçenekleri seçebilirsiniz:

İstasyon listesi	Mevcut tüm DAB istasyonlarının bir listesini gösterir
Tarama	Mevcut DAB istasyonlarını arama
Manuel ayar	Belirli bir frekansta bir DAB istasyonu arayın.
Geçersiz budama	Etkin olmayan kanalları silme
DRC	DRC'yi Yüksek, Düşük veya Kapalı olarak ayarlayın
Sistem ayarları	Sistem ayarlarına gidin
Ana menü	Ana menüye dönün

FM Radyo

1. Menü düğmesine basın.
2. "FM" öğesini seçin ve OK düğmesine basın.
- 1 FM modu ilk kez seçildiğinde, mevcut radyo istasyonlarını aramanız gerekir.
3. Menü düğmesine basın.
4. "FM Otomatik Tarama" öğesini seçin ve OK düğmesine basın.
5. "Evet" i seçin ve FM istasyonlarını taramaya başlamak için OK düğmesine basın.

Tüm istasyonlar otomatik olarak kaydedilir ve arama bittiğinde ilk bulunan istasyon listesi çalmaya başlar.

İstasyonları değiştirmek için önceki veya sonraki düğmeye basın.

İstasyon listesinden bir istasyon seçmek için yukarı veya aşağı düğmesine basın.

FM radyo istasyonlarını favorilere ekleme

1. Bir FM radyo istasyonu arayın.
 - Frekansı + 0,05MHz ile artırmak için > düğmesine basın.
 - Frekansı + 0,05MHz ile artırmak için > düğmesine basın.
 - Sonraki / önceki mevcut istasyonu aramak için < veya > düğmesine basın ve basılı tutun.
 - Aramayı durdurmak için OK düğmesine basın.
2. Ön Ayar düğmesini 3 saniye boyunca basılı tutun. Ekranda "Ön Ayar Kaydet" görüntülenir.
3. Bir bellek yuvası seçin ve OK düğmesine basın. 20 adede kadar bellek yuvası mevcuttur. Daha önce kullanılmış olan bellek konumları bir radyo frekansı ile etiketlenir ve üzerine yazılabilir.

Favori FM radyo istasyonlarını çalma

1. Ön Ayara basın.
2. Önceden ayarlanmış bir istasyon seçin.
3. OK düğmesine basın.

FM radyo menüsü

FM radyo menüsüne erişmek için menü düğmesine basın.

FM radyo menüsü içinde aşağıdaki seçenekleri belirleyebilirsiniz:

Tarama ayarı	Yalnızca güçlü alımı olan FM istasyonlarını taramayı etkinleştirin
Ses ayarı	Zayıf sinyal alımı veya mono sesle dinleme için etkinleştirin.
Otomatik ön ayar	FM istasyonlarını arayın.
Sistem ayarları	Sistem ayarlarına gidin
Ana menü	Ana menüye dönün

Spotify

1. Telefonunuzu, tabletinizi veya bilgisayarınızı aynı ağa bağlayın.
2. Spotify uygulamasını açın ve Spotify Connect'ten cihazınızı seçin.
 - 1 Ayrıntılar için [spotify.com/connect](https://www.spotify.com/connect) adresini ziyaret edin.
 - 1 Spotify Yazılımı, burada bulunan üçüncü taraf lisanslarına tabidir: <https://www.spotify.com/connect/third-partylicenses>

CD Çalar

1. Çıkarma düğmesine basın.
 2. Bir CD'yi etiketi yukarı bakacak şekilde yerleştirin
 3. Tepsiyi kapatın.
- Oynatma otomatik olarak başlar.

Kuyruk oluşturma

1. Durdur'a basın.
2. Ön Ayara basın.
3. Bir parça seçin ve onaylamak için Ön Ayar düğmesine basın.
4. En fazla 20 parça için tekrarlayın.
5. Oynatmayı başlatmak için Oynat/Duraklat düğmesine basın.
 - 1 Kuyruğu temizlemek için Stop düğmesine iki kez basın.

AUX girişi

Bağlı hoparlörler harici bir ses kaynağından ses çalmak için kullanılabilir:

1. Pikabın Hat girişine 3,5 mm'lik bir ses kablosu kablosu (ürünle birlikte verilmez) takın.
2. Kablonun diğer ucunu harici ses kaynağınıza takın.
3. Hat modu düğmesine basın.

Ses seviyesini ayarlamak için ses seviyesi kadrarını kullanın, diğer tüm kontroller için harici ses kaynağınıza kullanın.

Bluetooth®

Ürün, Bluetooth® bağlantılı bir cihazdan kablosuz olarak müzik akışı sağlayabilir.

1. Pikabı açmak için güç düğmesine basın.
2. Akıllı telefonunuzda veya tabletinizde Bluetooth® eşleştirme modunu etkinleştirin.

Akıllı telefonunuzun veya tabletinizin döner tabladan bir metre uzakta olduğundan emin olun. Başka hiçbir cihazın eşleştirme modunda olmadığından emin olun.

- Bluetooth® modu düğmesine basın.
- Bluetooth® modu LED'i yanıp söner.
- Akıllı telefonunuzda veya tabletinizde "MC-760" veya "MC-860" ı arayın ve seçin.
- Bağlantı başarılı olduğunda Bluetooth® LED göstergesi yanar.
- Müziği akıllı telefonunuzdan veya tabletinizden kontrol edin.

Alarm

- Menü düğmesine basın ve Alarm öğesini seçin veya doğrudan Alarm düğmesine basın.
- Alarm 1 veya Alarm 2'yi seçin ve OK ile onaylayın.
- Alarm parametrelerini ayarlayın:
 - Etkinleştirin: Kapalı, Günlük, Bir kez, Hafta sonları veya Hafta içi.
 - Zaman: Saat ve dakikaları ayarlayın.
 - Mod: Buzzer, İnternet radyosu, DAB, FM veya CD'yi seçin.
 - Ön Ayar: Son dinlenen veya kayıtlı bir istasyonu seçin.
 - Süre: 15-120 dakikayı seçin.
 - Ses Seviyesi: Alarm ses seviyesini ayarlayın.
- Onaylamak için Kaydet düğmesine basın.
- Etkinleştirmeyi onaylamak için saat simgesini kontrol edin.

Alarm çaldığında, 5 dakika ertelemek için Güç veya OK düğmesine basın ya da durdurmak için Alarm düğmesine basın.

Kayıt (USB)

- Bir USB bellek takın (32 GB'a kadar, FAT formatlı).
- CD, DAB, FM veya başka bir kaynaktan çalmayı başlatın.
- USB belleğe kaydetmeye başlamak için Kayıt düğmesine basın.
- Ekranda "REC" yazısının görünüp görünmediğini kontrol edin.
- Kayıt durdurmak için Record (Kaydet) düğmesine tekrar basın.
- Kayıt yalnızca manuel olarak durdurulabilir.
- Parça adları ve bilgileri saklanmaz.

Uyku Fonksiyonu

- Uyku düğmesine basın.
- Uyku düğmesini veya gezinme tuşlarını kullanarak bir zamanlayıcı süresi seçin.
- Ayarın onaylanması için birkaç saniye bekleyin.
- Ekrandaki hilal simgesini kontrol edin. Zamanlayıcı sona erdiğinde ürün otomatik olarak kapanır.

Ürünün kapatılması

- Tonearm'ın her zaman tonearm dayanağı üzerine yerleştirildiğinden emin olun.
- Pikapı kapatmak için güç düğmesine basın. Pikap son ayarlanan modu ve ayarları hatırlar. Güç kablosu prizden veya pikaptan çıkarılırsa ayarlar sıfırlanacaktır.
- Ürün, müzik çalmadan 20 dakika sonra otomatik olarak bekleme moduna geçer.

Sistem ayarları

- Menü düğmesine basın.
- Sistem ayarları öğesini seçin ve OK düğmesine basın.
- Aşağıdaki seçenekler arasında seçim yapın:

Ekolayzer

Bir ekolayzer ön ayarı seçin: Normal, Flat, Jazz, Rock, Movie, Classic, Pop, News veya Bas ve Tizi manuel olarak ayarlamak için My EQ öğesini seçin.

- Ekolayzer modunu istediğiniz zaman değiştirmek için EQ düğmesine basın.

Ses Akışı Kalitesi

Düşük, Normal veya Yüksek kaliteyi seçin.

Şebeke

Ağ Sihirbazı	Mevcut ağları arayın ve görüntüleyin.
PBC WLAN kurulumu	Yönlendiricinizdeki WPS düğmesine basarak kablosuz ağınıza bağlanın ve ardından OK düğmesine basın.
Manuel ayarlar	Ağ bilgilerinizi manuel olarak arayın ve girin.
Ayarı görüntüle	Ağ bağlantısıyla ilgili bilgileri görüntüleyin.
Ağ profili	Geçerli bağlı ağı gösterir.
Ağ ayarlarını temizleyin	Ağ bağlantısını kesin.
Ağı bağlı tutun	Ağ ayarlarının kaydedilip kaydedilmeyeceğini veya kapatıldığında unutulup unutulmayacağını seçin. Ağı kaydedilmesi, internet radyosunun daha hızlı başlatılmasını sağlar, ancak daha yüksek bekleme tüketimi ile.

Saat/Tarih

Saat/Tarih Ayarlama	Saat ve tarihi manuel olarak ayarlayın.
Otomatik güncelleme	Saat ve tarih bilgilerinin hangi kaynaktan yükleneyeceğini seçin.
Formatı ayarla	12 saat veya 24 saat biçimini seçin.
Zaman dilimini ayarla	Cihazın konumuna göre saat dilimini seçin.

Gün ışığından tasarruf

Yaz saati uygulamasını etkinleştirin veya devre dışı bırakın (+1 saat).

Dil

Tercih edilen menü dilini seçin.

Fabrika ayarlarına sıfırlama

Fabrika ayarlarına sıfırla öğesini seçin ve tüm ayarları silmek için onaylayın.

Kurulum Sihirbazı

Kılavuzlu yapılandırmayı başlatın.

Bilgi

Yazılım sürümünü görüntüleyin.

Arka ışık

Kullanım ve bekleme sırasında arka ışık parlaklığını ayarlayın.

Ekran için karartma gecikmesini ayarlamak veya karartmayı kapalı tutmak için Zaman Aşımı öğesini seçin.

Sorumluluk Reddi

Ürünlerimizin işlev ve tasarım açısından sürekli geliştirilmesi nedeniyle, haber vermeksizin üründe değişiklik yapma hakkımızı saklı tutarız. Tüm logolar, markalar ve ürün adları, ilgili sahiplerinin ticari markaları veya tescilli ticari markalarıdır ve bu vesileyle bu şekilde tanınmaktadır.

Bertaraf

Bu sembol, ilgili elektrikli ürünün veya pilin Avrupa'da genel evsel atık olarak atılmaması gerektiğini gösterir. Ürünün ve pilin doğru atık işlemine tabi tutulmasını sağlamak için, lütfen bunları elektrikli ekipmanların veya pillerin bertaraf edilmesine ilişkin yürürlükteki yerel yasalara uygun olarak bertaraf edin. Bunu yaparak, doğal kaynakların korunmasına ve elektrikli atıkların (Atık Elektrikli ve Elektronik Ekipman Direktifi) işlenmesi ve bertaraf edilmesinde çevre koruma standartlarının iyileştirilmesine yardımcı olacaksınız.

Uygunluk Beyanı

Bu vesileyle Commaxx B.V., MC-760 / MC-860 tipi telsiz cihazının 2014/53/EU sayılı Direktif ile uyumlu olduğunu beyan eder. AB uygunluk beyanının tam metni aşağıdaki internet adresinde mevcuttur: doc.nedis.com/tr-us/MC760BK
doc.nedis.com/tr-us/MC860WDSI

Hizmet

Daha fazla bilgi ve yardım masası desteği için lütfen www.lenco.com adresini ziyaret edin. Commaxx B.V. Wiebachstraat 37, 6466 NG, Kerkrade, Hollanda.

