

GRUNDIG

Steam Iron

User Manual



SI 4850 - SI 6850

DE - EN - TR - ES - FR - HR - PL



01M-GMS2950-5224-12
01M-GMS2720-5224-12

DEUTSCH	07-26
----------------	--------------

ENGLISH	27-40
----------------	--------------

TÜRKÇE	41-59
---------------	--------------

ESPAÑOL	60-76
----------------	--------------

FRANÇAIS	77-91
-----------------	--------------

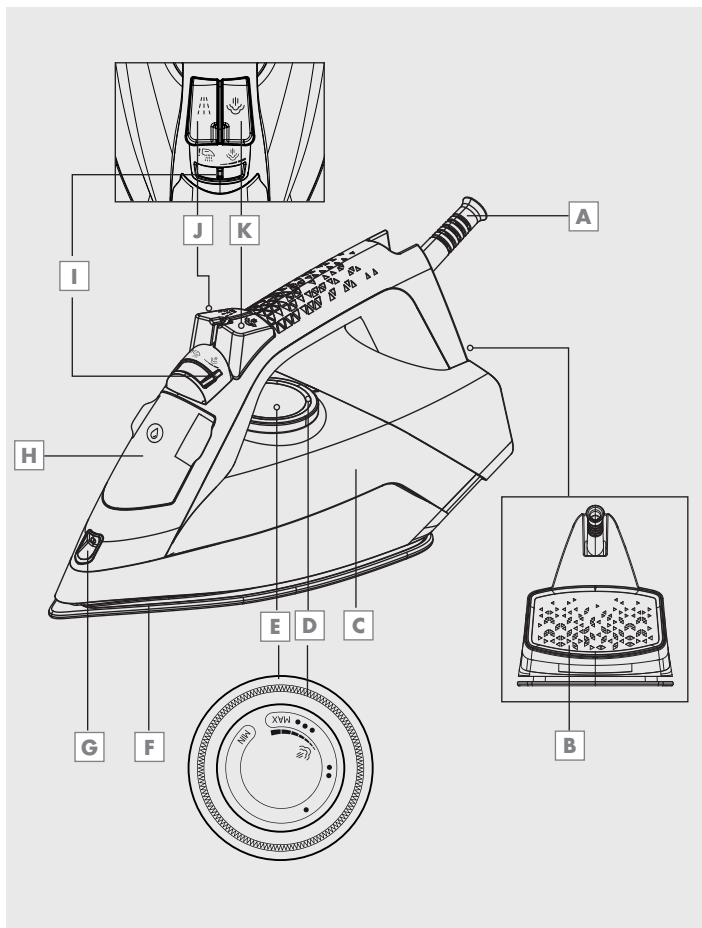

HRVATSKI	92-106
-----------------	---------------

POLSKI	107-122
---------------	----------------

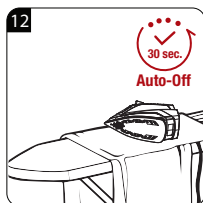
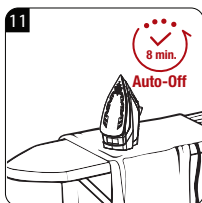
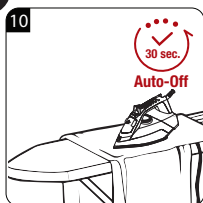
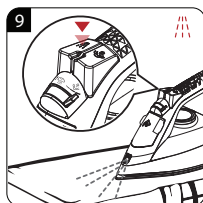
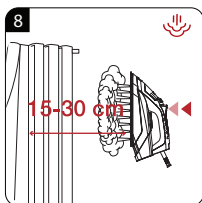
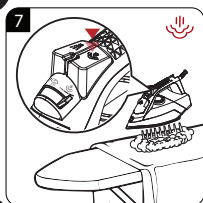
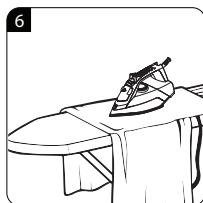
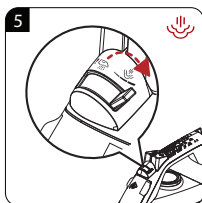
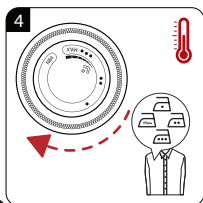
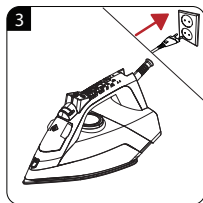
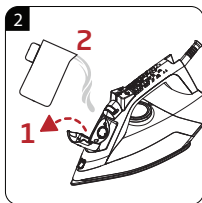
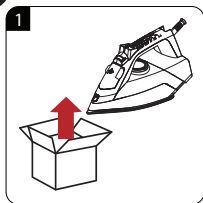

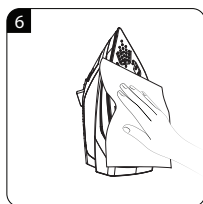
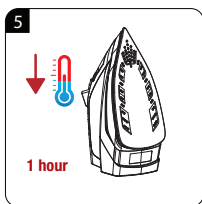
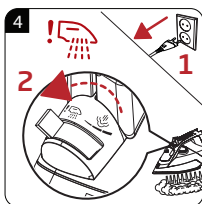
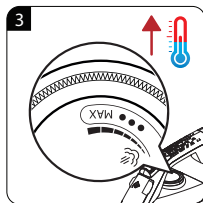
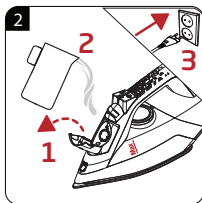
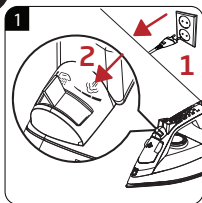
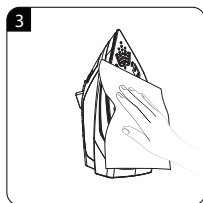
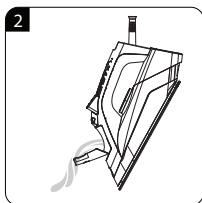
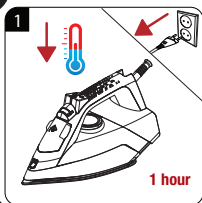
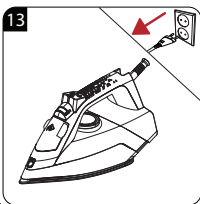



			
DE	BETRIEB	DAMPFSTOSS	AUTOMATISCHE ABSCHALTUNG
EN	OPERATION	SHOCK STEAM	AUTOMATIC SHUTDOWN
TR	KULLANIM	ŞOK BUHAR	OTOMATİK KAPANMA
ES	FUNCIONAMIENTO	DESCARGA DE VAPOR	APAGADO A UTOMÁTICO
FR	FONCTIONNEMENT	FONCTION PRESSING	ARRÊT AUTOMATIQUE
HR	RAD	NAGLO ISPUŠTANJE PARE	AUTOMATSKO ISKLJUČIVANJE
PL	OBŚLUGA	UDERZENIE PARY	AUTOMATYCZNE WYŁĄCZANIE

		
DE	REINIGUNG UND PFLEGE	SELBSTREINIGUNG
EN	CLEANING AND CARE	SELF-CLEAN
TR	TEMİZLİK VE BAKIM	KİREÇ TEMİZLEME
ES	LIMPIEZA Y CUIDADOS	AUTOLIMPIEZA
FR	NETTOYAGE ET ENTRETIEN	AUTO-NETTOYAGE
HR	ČIŠĆENJE I ODRŽAVANJE	SAMOČIŠĆENJE
PL	CZYSZCZENIE I KONSERWACJA	SAMOCZYSZCZENIE

Diese Bedienungsanleitung vor Benutzung des Geräts sorgfältig lesen! Alle Sicherheitshinweise befolgen, um Schäden wegen falscher Benutzung zu vermeiden!

Bedienungsanleitung zum späteren Nachschlagen aufbewahren. Sollte das Gerät an Dritte weitergegeben werden, muss diese Bedienungsanleitung ebenfalls mit ausgehändigt werden.

- Das Gerät nur für seinen vorgesehenen Zweck verwenden.
- Dieses Gerät nur in Innenräumen verwenden. Nicht in Badezimmern oder im Freien nutzen.
- Bei Schäden durch falsche Nutzung oder unsachgemäße Handhabung des Geräts wird keine Haftung übernommen.
- Dieses Gerät beim Einsatz nicht unbeaufsichtigt lassen. Besondere Vorsicht gilt bei Verwendung in der Nähe von Kindern oder Personen, deren physische, sensorische oder mentale Fähigkeiten eingeschränkt sind.

- Dieses Gerät kann von Kindern ab 8 Jahren sowie von Personen mit reduzierten physischen, sensorischen oder mentalen Fähigkeiten oder Mangel an Erfahrung und / oder Wissen benutzt werden, wenn sie beaufsichtigt oder bezüglich des sicheren Gebrauchs des Geräts unterwiesen wurden und die daraus resultierenden Gefahren verstanden haben. Kinder dürfen nicht mit dem Gerät spielen. Reinigung und Benutzer-Wartung dürfen nicht durch Kinder durchgeführt werden, es sei denn, sie sind beaufsichtigt.
- Das Gerät und dessen Zubehör niemals auf oder in der Nähe von heißen Oberflächen wie Gasbrennern, elektrischen Kochplatten oder heißen Öfen betreiben oder platzieren.
- Das Gerät unter keinen Umständen öffnen. Bei Schäden durch unsachgemäße Nutzung wird keine Haftung übernommen.

- Unsere GRUNDIG Haushaltsgeräte entsprechen den geltenden Sicherheitsnormen. Wenn das Gerät oder das Netzkabel beschädigt ist, muss es von einem autorisierten Service-Zentrum repariert oder ausgetauscht werden, um Gefährdungen zu vermeiden. Fehlerhafte oder unqualifizierte Reparaturen können Gefahren und Risiken für den Benutzer verursachen.
- Dieses Gerät nie mit feuchten oder nassen Händen benutzen.
- Nur das Original- und vom Hersteller empfohlene Zubehör verwenden.
- Erstickungsgefahr! Alle Verpackungsmaterialien von Kindern fernhalten.
- Alle Verpackungsmaterialien, Aufkleber und Schutzfolien entfernen und diese entsprechend den gesetzlichen Vorschriften entsorgen.
- Alle Teile vor der Nutzung wie im Abschnitt „Reinigung und Pflege“ beschrieben reinigen.
- Dieses Gerät ist nur für den privaten Gebrauch bestimmt.

- Sicherstellen, dass die örtliche Stromversorgung mit den Angaben am Typenschild übereinstimmt. Die einzige Möglichkeit, das Gerät von der Stromversorgung zu trennen, besteht darin, das Netzkabel aus der Steckdose zu ziehen.
- Zur zusätzlichen Absicherung sollte dieses Gerät an einen Stromkreis mit Fehlerstromschutzschalter (FI oder RCD) mit einem Auslösestrom von maximal 30 mA angeschlossen werden. Fragen Sie Ihren Installateur.
- Das Gerät und sämtliches Zubehör vor Anschließen an eine Steckdose sowie vor Anbringen von Zubehör trocken.
- Darauf achten, beim Einsatz des Geräts nicht versehentlich auf das Netzkabel zu treten.
- Das Gerät so aufstellen, dass der Netzstecker immer zugänglich ist.
- Netzstecker nie mit feuchten oder nassen Händen berühren.
- Das Gerät vor jeder Reinigung und bei Nichtbenutzung von der Stromversorgung trennen.

- Netzkabel nicht quetschen oder verbiegen, nicht über scharfe Kanten ziehen; andernfalls können Beschädigungen auftreten.
- Netzkabel von heißen Oberflächen und offenem Feuer fernhalten.
- Netzstecker nicht am Kabel aus der Steckdose ziehen.
- Netzkabel nicht um das Gerät wickeln. Zum Aufbewahren des Kabels die Kabelaufwicklung verwenden.
- Gerät nicht mit einem Verlängerungskabel benutzen.
- Das Gerät, Netzkabel sowie Netzstecker nicht in Wasser oder andere Flüssigkeiten tauchen.
- Dieses Gerät nur mit einem leicht angefeuchteten Tuch reinigen.
- Haare, Kleidung und andere Gegenstände während der Benutzung zur Vermeidung von Verletzungen und Schäden immer vom Gerät fernhalten.

- Warnung – Verbrennungsgefahr! Heiße Bügelsohle nicht berühren. Beim Einsatz nicht über das Bügeleisen beugen. Hitze steigt während der Gerätenutzung auf! Bügeleisen nur am Griff berühren.
- Falls dieses Gerät herunterfällt, muss es bei Auslaufen von Wasser oder anderen Defekten von autorisiertem Fachpersonal geprüft und repariert werden.
- Dieses Gerät nicht verwenden, bis der Defekt repariert wurde.
- Nicht über Reißverschlüsse, Metallknöpfe oder andere Metallteile bügeln, da dies die Bügelsohle beschädigen kann.
- Sicherheitsmerkmale zur Gewährleistung eines sicheren Gerätebetriebs in keiner Weise modifizieren.
- Heiße Bügelsohle niemals auf Menschen, Tiere oder Elektrogeräte richten, während Dampf ausgegeben wird.

- Bügeleisen und Kabel außerhalb der Reichweite von Kindern unter 8 Jahren aufbewahren, wenn es an die Stromversorgung angeschlossen ist oder abkühlt.
- Das Bügeleisen nach der Benutzung immer an einem Ort außerhalb der Reichweite von Kindern und Personen mit eingeschränkten physischen, sensorischen oder mentalen Fähigkeiten vollständig abkühlen lassen. Vor Lagerung warten, bis das Gerät vollständig abgekühlt ist.
- Das Bügeleisen darf nicht unbeaufsichtigt gelassen werden. Ein unbeaufsichtigtes heißes Bügeleisen kann Verbrennungen verursachen!
- Der Stecker muss vor Befüllen des Wassertanks mit Wasser aus der Steckdose gezogen werden.
- Das Bügeleisen muss auf einer stabilen Oberfläche verwendet und abgestellt werden.
- Beim Aufstellen des Bügeleisens auf seinem Ständer sicherstellen, dass die Oberfläche, auf der sich der Ständer befindet, stabil ist.

SICHERHEIT

- Durch Berührung heißer Metallteile, heißem Wasser oder Dampf können Verbrennungen auftreten. Vorsichtig handhaben.
- Die Bügelsohle und der umliegende Bereich können heiß werden. Bei Berühren heißer Oberflächen drohen Verbrennungen. Achten Sie daher besonders darauf, während und unmittelbar nach Benutzung des Geräts keine heißen Oberflächen zu berühren.
-  : Warnung vor heißen Oberflächen.

AUF EINEN BLICK

Sehr geehrte Kundin, sehr geehrter Kunde,

herzlichen Glückwunsch zum Kauf des neuen GRUNDIG Dampfbügeleisens SI 4850, SI 6850.

Bitte lesen Sie die folgenden Anweisungen aufmerksam, um sicherzustellen, dass Sie Ihr Qualitätsprodukt von Grundig viele Jahre benutzen können.

Bedienelemente und Teile

Siehe Abbildung auf Seite 3.

- A** Netzkabel
- B** Bügeleisenbasisplatte
- C** Wassertank
- D** Thermostat-Warnleuchte / Anzeige für automatische Abschaltung
- E** Temperaturregler
- F** Bügelsohle
- G** Wassersprühdüse
- H** Verschlusskappe der Einfüllöffnung
- I** Dampf- / Selbstreinigungstaste
- J** Wassersprühtaste
- K** Dampfstoß-Taste



RECYCLES UNDE
RECYCELBARES PAPIER

Bestimmungsgemäße Verwendung

Dieses Gerät ist nur für den Einsatz in Privathaushalten und für das Bügeln vorgesehen; es eignet sich nicht für den professionellen Einsatz.

Erste Inbetriebnahme

Vor der ersten Benutzung sollten Sie das Gerät zum Beseitigen von Fabrikationsrückständen zweimal befüllen und dampfen. Drücken Sie währenddessen regelmäßig die Dampfstoß-Taste **[K]**.

Hinweis

- Sie können einen leichten Geruch bemerken oder sehen, wie weiße Ablagerungen aus den Löchern an der Sohle herauskommen. Nach zweimaliger Benutzung der Dampffunktion verschwinden solche Gerüche und Ablagerungen. Zudem können sich Wassertropfen im Wasserbehälter bilden; dies ist normal.

Wasserbehälter auffüllen

Hinweis

- Das Gerät dient der Benutzung mit Leitungswasser. Falls das Leitungswasser übermäßig hart ist, sollte ein Gemisch aus Leitungswasser und Trinkwasser verwendet werden.

Temperatur einstellen

- Stellen Sie nach dem Anschließen des Geräts die Temperatur entsprechend dem Textiltyp ein, indem Sie den Temperaturregler **[E]** im Uhrzeigersinn drehen.
 - Thermostat-Warnleuchte **[D]** leuchtet auf.
- Wenn das Gerät die eingestellte Temperatur erreicht, erlischt die Thermostat-Warnleuchte **[D]** und das Gerät ist einsatzbereit.

Tabelle zu Temperatur- und Dampfeinstellungen

Beim Einstellen der Temperatur des Geräts sollte die nachstehende Tabelle beachtet werden.

Textiltyp	Temperaturregelung	Temperaturanforderung
Seide	•	Niedrige Temperatur
Wolle	••	Mittlere Temperatur
Baumwolle	•••	Hohe Temperatur
Leinen – Jeans	Max	Hohe Temperatur

Hinweise



- Bei Unsicherheit bezüglich der Textilart der Wäsche zunächst einen unauffälligen Teil bügeln und prüfen, ob die Bügeltemperatur stimmt.
- Entsprechende Textilien zur Vermeidung heller Flecken, die sich bei Synthetikfasern oder Seide bilden können, immer auf links bügeln. Wassersprühfunktion zur Vermeidung von Fleckenbildung nicht verwenden.

Warnung

- Prüfen Sie vor dem Bügeln das Pflegetikett.

Dampfbügeln

Warnung

- Beim Bügeln mit Dampf sollte der Temperaturregler zwischen der Aus- und der Maximal-Einstellung stehen.
- Drehen Sie die Dampftaste  in die gewünschte Position.
- Dampf wird produziert, sobald das Bügeleisen horizontal gehalten wird.

Dampfstoß

Warnung

- Warten Sie einige Sekunden, bevor Sie die Dampfstoß-Taste **K** erneut drücken. Durch wiederholtes Drücken der Taste könnte gemeinsam mit dem Dampf auch Wasser aus der Bügelsohle austreten **F**.
- Wenn Sie mit dem Bügeln beginnen, wird bei den ersten Betätigungen möglicherweise noch kein Dampfstoß erzeugt. Zur Erzeugung eines Dampfstoßes sollte der Temperaturknopf auf „☺“ oder eine höhere Position eingestellt sein.
- Zur Verwendung der Dampfstoßfunktion sollte die Thermostat-Warnleuchte **D** ausgeschaltet sein.

Vertikaler Dampf

Warnung

- Halten Sie das Gerät 15 bis 30 cm vom Wäschestück bzw. Vorhang entfernt.
- Falls sich während des Bügelns die Thermostat-Warnleuchte **D** einschaltet, warten Sie mit dem nächsten Dampfstoß, bis die Leuchte erloschen ist.
- Dampf niemals auf Menschen oder Tiere richten.

Sprühwasser

Hinweis

- Mit der Wassersprühfunktion können Sie mühelos Falten beseitigen.

Trockenbügeln

Bringen Sie die Dampftaste **I** zum Trockenbügeln in die „OFF“ Position.

Hinweis

- Es ist vorteilhaft, wenn sich Wasser im Gerät befindet; dadurch können Sie die Wassersprüh Taste **J** bei Bedarf verwenden.

Tropfschutzsystem

Dieses Bügeleisen ist mit einer Tropfschutzfunktion ausgestattet. Damit kein Wasser an der Sohle herauströpfelt, hört das Bügeleisen automatisch auf zu dampfen, wenn die Temperatur zu niedrig ist.

Durch das Tropfschutzsystem können Sie selbst empfindlichste Stoffe perfekt bügeln.

Automatische Abschaltung

Hinweise

- Die Taste für die automatische Abschaltung **D** blinkt, um anzuzeigen, dass sich das Bügeleisen automatisch ausgeschaltet hat.
 - Falls das Gerät in horizontaler Position bewegt wird, schaltet es sich ein.
- Es kann 60 Sekunden dauern, bis die Bügelsohle **F** die voreingestellte Temperatur erreicht.

INFORMATIONEN

Reinigung und Pflege

Warnung

- Trennen Sie das Gerät nach dem Bügeln von der Stromversorgung. Sie können das Wasser im Behälter ablassen, indem Sie die Verschlusskappe der Einfüllöffnung **H** öffnen und das Bügeleisen nach vorne kippen.
- Reinigen Sie das Gerät niemals mit Benzin, Lösungsmitteln und scheuernden Reinigungsmitteln oder harten Bürsten.

Entkalkung

Ein spezieller Filter im Wassertank entkalkt das Wasser und verhindert Kalkablagerungen an der Sohle.

Der Filter ist dauerhaft und muss nicht ersetzt werden.

Selbstreinigung

Hinweis

- Die Selbstreinigungsfunktion reinigt die Innenseite der Sohle, entfernt dabei Verunreinigungen. Wir empfehlen, sie alle 10 bis 15 Tage zu verwenden.

Aufbewahrung

Verstauen Sie das Gerät sorgfältig, falls Sie es längere Zeit nicht benutzen sollten.

INFORMATIONEN

- Ziehen Sie den Netzstecker und lassen Sie das Gerät vollständig abkühlen, bevor Sie es anheben.
- Leeren Sie den Wasserbehälter.
- Bewahren Sie Dampfbügeleisen und Zubehör in der Originalverpackung auf.
- Kühl und trocken lagern.
- Gerät immer von Kindern fernhalten.

Handhabung und Transport

- Transportieren Sie das Gerät in seiner Originalverpackung. Die Verpackung schützt das Gerät vor Sachschäden.
- Legen Sie keine schweren Gegenstände auf dem Gerät oder der Verpackung ab. Andernfalls könnte das Gerät beschädigt werden.
- Falls das Gerät herunterfällt, ist es möglicherweise nicht mehr funktionsfähig oder weist dauerhafte Schäden auf.

Ihre Pflichten als Endnutzer



Dieses Produkt erfüllt die Vorgaben der EU-WEEE-Direktive (2012/19/EU). Das Produkt wurde mit einem Klassifizierungssymbol für elektrische und elektronische Altgeräte (WEEE) gekennzeichnet.

Dieses Elektro- bzw. Elektronikgerät ist mit einer durchgestrichenen Abfalltonne auf Rädern gekennzeichnet. Das Gerät darf deshalb nur getrennt vom unsortierten Siedlungsabfall gesammelt und zurückgenommen werden. Es darf somit nicht in den Hausmüll gegeben werden. Das Gerät kann z.B. bei einer kommunalen Sammelstelle oder ggf. bei einem Vertreiber (siehe unten zu deren Rücknahmepflichten in Deutschland) abgegeben werden.

Das gilt auch für alle Bauteile, Unterbaugruppen und Verbrauchsmaterialien des zu entsorgenden Altgeräts.

Bevor das Altgerät entsorgt werden darf, müssen alle Altbatterien und Altakkumulatoren vom Altgerät getrennt werden, die nicht vom Altgerät umschlossen sind. Das gleiche gilt für Lampen, die zerstörungsfrei aus dem Altgerät entnommen werden können. Der Endnutzer ist zudem selbst dafür verantwortlich, personenbezogene

Daten auf dem Altgerät zu löschen.

Die ordnungsgemäße Entsorgung gebrauchter Geräte trägt dazu bei, mögliche negative Folgen für die Umwelt und die menschliche Gesundheit zu vermeiden.

Hinweise zum Recycling



Helfen Sie mit, alle Materialien zu recyceln, die mit diesem Symbol gekennzeichnet sind.

Entsorgen Sie solche Materialien, insbesondere Verpackungen, nicht im Hausmüll, sondern über die bereitgestellten Recyclingbehälter oder die entsprechenden örtlichen Sammelsysteme.

Recyceln Sie zum Umwelt- und Gesundheitsschutz elektrische und elektronische Geräte.

Rücknahmepflichten der Vertreiber

Wer auf mindestens 400 m² Verkaufsfläche Elektro- und Elektronikgeräte vertreibt oder diese gewerblich an Endnutzer abgibt, ist verpflichtet, bei Abgabe eines neuen Gerätes, ein Altgerät des Endnutzers der gleichen Geräteart, das im Wesentlichen die gleichen Funktionen wie das neue Gerät erfüllt, am Ort der Abgabe oder in

unmittelbarer Nähe, unentgeltlich zurückzunehmen. Das gilt auch für Vertreiber von Lebensmitteln mit einer Gesamtverkaufsfläche von mindestens 800 m², die mehrmals im Kalenderjahr oder dauerhaft Elektro- und Elektronikgeräte anbieten und auf dem Markt bereitstellen. Solche Vertreiber müssen zudem auf Verlangen des Endnutzers Altgeräte, die in keiner äußeren Abmessung größer als 25 cm sind, (kleine Elektrogeräte) im Einzelhandelsgeschäft oder in unmittelbarer Nähe hierzu unentgeltlich zurückzunehmen; die Rücknahme darf in diesem Fall nicht an den Kauf eines Elektro- oder Elektronikgerätes verknüpft, kann aber auf drei Altgeräte pro Geräteart beschränkt werden.

Ort der Abgabe ist auch der private Haushalt, wenn das neue Elektro- oder Elektronikgerät dorthin geliefert wird; in diesem Fall ist die Abholung des Altgerätes für den Endnutzer kostenlos.



Bitte beachten Sie zur Inbetriebnahme, allgemeinen Verwendung und Reinigung die Hinweise auf den Seiten 4-5 der Bedienungsanleitung.

Die vorstehenden Pflichten gelten auch für den Vertrieb unter Verwendung von Fernkommunikationsmitteln, wenn die Vertreiber Lager- und Versandflächen für Elektro- und Elektronikgeräte bzw. Gesamtlager und Versandflächen für Lebensmittel beinhalten, die den oben genannten Verkaufsflächen entsprechen. Die unentgeltliche Abholung von Elektro- und Elektronikgeräten ist dann aber auf Wärmeüberträger (z.B. Kühlschrank), Bildschirme, Monitore und Geräte, die Bildschirme mit einer Oberfläche von mehr als 100 cm² enthalten und Geräte beschränkt, bei denen mindestens eine der äußeren Abmessungen mehr als 50 cm beträgt. Für alle übrigen Elektro- und Elektronikgeräte muss der Vertreiber geeignete Rückgabemöglichkeiten in zumutbarer Entfernung zum jeweiligen Endnutzer gewährleisten; das gilt auch für kleine Elektrogeräte (s.o.), die der Endnutzer zurückgeben möchte, ohne ein neues Gerät zu erwerben.

Einhaltung von RoHS-Vorgaben:

Das von Ihnen erworbene Produkt erfüllt die Vorgaben der EU-RoHS Richtlinie (2011/65/EU). Es enthält keine in der Richtlinie angegebenen gefährlichen und unzulässigen Materialien.

INFORMATIONEN

Technische Daten

	SI 4850	SI 6850
Spannung	220 - 240 V~ 50 - 60 Hz	
Stromverbrauch	2200 W	2200-2600 W
Dampfstoßmenge	bis 140 g / Min.	bis 150 g / Min.
Dampfstoß	bis 25 g / Min.	bis 35 g / Min.
Isolationsklasse	I	

Technische und optische Änderungen vorbehalten.

INFORMATIONEN

Service und Ersatzteile

Unsere Geräte werden nach den neuesten technischen Erkenntnissen entwickelt, produziert und geprüft. Sollte trotzdem eine Störung auftreten, so bitten wir Sie, sich mit Ihrem Fachhändler bzw. mit der Verkaufsstelle in Verbindung zu setzen. Sollte dies nicht möglich sein, wenden Sie sich bitte an das BEKO GERMANY Service-Center unter folgenden Kontaktdaten:

Telefon: 0911 / 590 597 29

(Montag bis Freitag von 08.00 bis 18.00 Uhr)

E-Mail: service.de@beko.com

Homepage: www.grundig.com/de-de/support

(Elektrokleingeräte)

Unter den oben genannten Kontaktdaten erhalten Sie ebenfalls Auskunft über den Bezug möglicher Ersatz- und Zubehörteile.

BEKO GERMANY Kundenberatungszentrum

Montag bis Freitag von 8.00 bis 18.00 Uhr

Deutschland: 0911 / 59 059 730

Österreich: 0820 / 220 33 22*

*** gebührenpflichtig (0,145 €/Min. aus dem Festnetz,
Mobilfunk: max. 0,20 €/Min.)**

Haben Sie Fragen?

Unser Kundenberatungszentrum steht Ihnen werktags stets von 8.00 - 18.00 Uhr zur Verfügung.

FEHLERBEHEBUNG

Obwohl das Gerät an die Stromversorgung angeschlossen ist, erhitzt sich die Bügelsohle **F** nicht.

Möglicherweise ist das Gerät nicht richtig angeschlossen. >>> Prüfen Sie Stecker und Netzka-
bel **A** des Geräts.

Möglicherweise ist der Temperaturregler **E** auf die minimale Position eingestellt. >>> Drehen
Sie den Temperaturregler im Uhrzeigersinn bis zum Dampfsymbol.

Das Gerät erzeugt keinen Dampf.

Möglicherweise befindet sich nicht genügend Wasser im Behälter. >>> Füllen Sie den Wasser-
behälter bis zur Max-Markierung.

Die Dampftaste **I** befindet sich in der Kein-Dampf-Position. >>> Schalten Sie die Dampftaste
in die Dampf-Position.

Dampfstoß – vertikaler Dampf funktioniert nicht.

Möglicherweise wurden diese Funktionen in kurzer Zeit zu häufig verwendet. >>> Bügeln Sie in
einer horizontalen Position weiter und warten Sie eine Weile, bevor Sie die Dampfstoßfunktion
erneut verwenden. >>> Möglicherweise ist die Bügelsohle **F** nicht heiß genug. Drehen Sie den
Temperaturregler **E** im Uhrzeigersinn bis zum Dampfsymbol. Stellen Sie das Gerät in einer
vertikalen Position auf und warten Sie, bis sich die Sohle erhitzt hat.

Während des Bügelns fallen Wassertropfen auf das Wäschestück.

Möglicherweise haben Sie die Verschlusskappe der Einfüllöffnung **H** nicht richtig geschlossen.
>>> Schließen Sie die Verschlusskappe richtig.

Möglicherweise verwenden Sie den Dampfstoß bei Temperaturstufe • oder ••.
>>> Erhöhen Sie die Temperatur.

Während des Bügelns fallen Ablagerungen von der Bügelsohle **F**.

Falls das Wasser, das Sie für Ihr Gerät verwenden, zu hart ist, können sich Kalkablagerungen
bilden. >>> Verwenden Sie die Selbstreinigungsfunktion einmal oder mehrmals. Füllen Sie den
Wasserbehälter künftig mit einer Mischung aus Leitungswasser und aufbereitetem Wasser.

Das Gerät verliert nach dem Abkühlen und Wegstellen Wasser.

Möglicherweise haben Sie das Gerät horizontal aufgestellt, während sich noch Wasser im
Behälter befand. >>> Leeren Sie den Wasserbehälter.

Flecken an der Bügelsohle **F**.

Möglicherweise wurden feuchte Wäschestücke gebügelt und bei den Flecken an der Bügelsohle
handelt es sich um Kalkablagerungen. >>> Wischen Sie die Sohle mit einem mit Essig
angefeuchteten Mikrofaser- oder Baumwolltuch ab, nachdem sich das Gerät abgekühlt hat.

Sehr geehrte Kundin, sehr geehrter Kunde,

als Käufer eines Haushaltskleingerätes der Marke Grundig stehen Ihnen die gesetzlichen Gewährleistungsrechte (Nachbesserung und Nacherfüllung) aus dem Kaufvertrag zu. Die Gewährleistung erfolgt für die Fehlerfreiheit bei Geräteübergabe entsprechend dem jeweiligen Stand der Technik. Über die Gewährleistung hinaus räumt Ihnen der Hersteller eine Garantie ein, diese schränkt die gesetzliche Gewährleistung – die für 24 Monate ab dem Kaufdatum gilt - nicht ein. Garantiert wird die Mängelbeseitigung durch Reparatur oder Austausch nach Wahl des Herstellers.

Sollte eine Störung an Ihrem Gerät auftreten:

Wenden Sie sich bitte an Ihren Fachhändler bzw. den Verkäufer. Dieser wird vor Ort das Gerät prüfen und den Kundenservice durchführen. Auch soweit Ansprüche aus der Herstellergarantie bestehen, werden diese nur durch den Verkäufer abgewickelt.

Die Garantiezeit beträgt 36 Monate ab Kaufdatum.

Bedingungen:

1. Ein maschinell erstellter Original-Kaufbeleg liegt vor.
2. Das Gerät ist nur mit Original-Zubehör und Original-Ersatzteilen betrieben worden.
3. Die in der Gebrauchsanweisung erwähnten Wartungs- und Reinigungsarbeiten sind entsprechend ausgeführt worden.
4. Das Gerät wurde nicht geöffnet/zerlegt.
5. Bauteile, die einem gebrauchsbedingtem Verschleiß unterliegen, fallen nicht unter die Garantie
6. Ausgewechselte Teile werden Eigentum des Herstellers.
7. Ausgeschlossen von der Garantie sind die Mängel, die durch unsachgemäße Installation, z.B. Nichtbeachtung der VDE-Vorschriften; unsachgemäße Aufstellung, z.B. Nichtbeachtung der Einbau- oder Installationsvorschriften; äußere Einwirkung, z.B. Transportschäden, Beschädigung durch Stoß oder Schlag, Schäden durch Witterungseinflüsse, unsachgemäße Bedienung oder Beanspruchung, z.B. Nichtbeachtung der Gebrauchsanweisungen verursacht wurden.
8. Eine gewerbliche oder gleichzustellende Nutzung, z.B. in Hotels, Pensionen, Gaststätten, Arztpraxen oder Gemeinschaftsanlagen, gilt als eine nicht bestimmungsgemäße Benutzung, die die Garantie ausschließt.
9. Die Mängelbeseitigung verlängert die ursprüngliche Garantiezeit nicht.
10. Schadenersatzansprüche, auch hinsichtlich Folgeschäden, sind, soweit sie nicht auf Vorsatz oder grober Fahrlässigkeit beruhen, ausgeschlossen.
11. Der Anspruch auf Garantieleistung steht nur dem Erstkäufer zu und erlischt bei Weiterverkauf des Produktes durch den Erstkunden.
12. Die Garantie gilt für neue Produkte und nicht für Produkte, die als Gebrauchtgeräte verkauft worden sind und nicht für B-Ware.
13. Die Garantie ist nicht übertragbar.

Diese Garantiezusage ist nur gültig innerhalb der Bundesrepublik Deutschland

Garantiebedingungen - Grundig – Version März 2024

SAFETY

Please read this instruction manual thoroughly prior to using this appliance! Follow all safety instructions in order to avoid damages due to improper use!

Keep the instruction manual for future reference. Should this appliance be given to a third party, then this instruction manual must also be handed over.

- Use this appliance for its intended purpose only.
- Use this appliance indoors only. Do not use it in the bathroom or outside.
- No liability is accepted for damages resulting from incorrect usage or improper handling of the appliance.
- Do not leave this appliance unattended while it is in use. Extreme caution is advised when using it near children and persons who are restricted in their physical, sensory or mental abilities.

SAFETY

- This appliance can be used by children aged from 8 years and above and persons with reduced physical, sensory or mental capabilities or lack of experience and knowledge if they have been given supervision or instruction concerning use of the appliance in a safe way and understand the hazards involved. Children shall not play with the appliance. Cleaning and user maintenance shall not be made by children without supervision.
- Never operate or place any part of this appliance on or near hot surfaces such as a gas burner, electric hotplate or heated oven.
- Do not dismantle the appliance under any circumstance. No liability is accepted for damages caused by improper use.
- Our GRUNDIG Household Appliances meet applicable safety standards, thus if the appliance or power cord is damaged, it must be repaired or replaced by an authorised service centre to avoid any dangers. Faulty or unqualified repair work may be dangerous and cause risk to the user.

SAFETY

- Never use this appliance with damp or wet hands.
- Only use the original accessories or those that are recommended by the manufacturer.
- Danger of suffocation! Keep all packaging materials away from children.
- Remove all packaging materials, labels and protective foil and dispose of them according to the applicable legal regulations.
- Clean all parts prior to usage as described in the section "Cleaning and care".
- This appliance is intended for domestic use only.
- Make sure that your local power supply corresponds to the information on the rating plate. The only way to disconnect the appliance from the power supply is to pull the power plug out of the power outlet.
- For additional protection, this appliance should be connected to a household residual current device with a rating of no more than 30 mA. Consult your electrician for advice.

SAFETY

- Dry off the appliance and all accessories prior to connecting it to a power supply and prior to attaching the accessories.
- Make sure you do not accidentally trip on the power cord when the appliance is in use.
- Position the appliance in such a way that the power plug is always accessible.
- Never touch the power plug with damp or wet hands.
- Unplug the appliance before each cleaning and when the appliance is not in use.
- Do not squeeze or bend the power cord and do not rub it on sharp edges in order to prevent any damage.
- Keep the power cord away from hot surfaces and open flames.
- Do not disconnect the plug by pulling on the cord.
- Do not wrap the power cord around the appliance. Use the provided cord wrap to store the cord.

SAFETY

- Do not use an extension cord with the appliance.
- Do not submerge the appliance, the power cord or the power plug in water or in any other liquid.
- Only clean this appliance with a slightly damp cloth.
- Always keep hair, clothing and other objects away from the appliance while it is in use in order to prevent injury and damages.
- Warning - Danger of Burns! Do not touch the hot soleplate. Do not lean over the iron while it is in use. Heat will rise from the appliance during usage! Only touch the iron by the handle.
- If this appliance falls, if water leaks or other defects occur, it must be inspected and repaired by an authorised specialist.
- Do not use this appliance until the defect has been repaired.
- Do not iron over zippers, metal buttons or other metal parts, as this could damage the soleplate.

SAFETY

- To ensure safe operation of the appliance, do not modify the safety features in any way.
- Never point the hot soleplate towards people, animals or electrical devices whilst steam is being emitted.
- Keep the iron and its cord out of reach of children less than 8 years of age when it is energized or cooling down.
- After use, always let the iron cool down completely in a location out of reach of children and persons who are restricted in their physical, sensory or mental abilities. Wait until the appliance has completely cooled down before storing it away.
- The iron must not be left unattended. An unattended, hot iron can result in burn injuries!
- The plug must be removed from the socket-outlet before the water tank is filled with water.
- The iron must be used and rested on a stable surface.

SAFETY

- When placing the iron on its stand, ensure that the surface on which the stand is placed is stable.
- Burns can occur from touching hot metal parts, hot water or steam. Exercise care when handling.
- The bottom plate and its surrounding area can be overheated. Touching hot surface may cause burns. For this reason, pay special attention not to touch hot surfaces during or after using the device.
-  : Warning of hot surfaces.

OVERVIEW

Dear customer,

Congratulations on the purchase of your new GRUNDIG Steam Iron SI 4850, SI 6850.

Please read the following user notes carefully to ensure full enjoyment of your quality GRUNDIG product for many years to come.

A responsible approach!



GRUNDIG focusses on contractually agreed social working conditions with fair wages for both internal employees and suppliers.

We also attach great importance to the efficient use of raw materials with continuous waste reduction of several tonnes of plastic every year. Furthermore, all our accessories are available for at least 5 years.

For a future worth living.

Grundig.

Control and parts

See the figure on page 3.

- A** Power cable
- B** Iron base plate
- C** Water tank
- D** Thermostat indicator and Auto-Off light
- E** Temperature adjustment knob
- F** Soleplate
- G** Water spray nozzle
- H** Water refill lid
- I** Steam adjustment / Self-Clean button
- J** Water spraying button
- K** Shock steam button



RECYCLED &
RECYCLABLE
PAPER

OPERATION

Intended use

This appliance is intended only for household use and ironing; it is not suitable for professional use.

Initial use

Prior to initial use, fill twice and vaporize to remove the manufacturing residues. Meanwhile, use shock steam button **[K]** frequently.

Note

- You can smell a mild odour or see white sediments coming out of the soleplate holes. After performing vaporizing process twice, such odours and sediments will disappear. Also water droplets may form within the water reservoir; this is normal.

Refilling the water reservoir

Note

- Your appliance is designed for use with tap water. If your tap water is excessively hard, we recommend you to use a mixture of tap water with potable water.

Setting the temperature

Notes

- After the appliance is plugged in, set the temperature according to the type of your fabric by turning the temperature adjustment knob **[E]** in clockwise direction.
 - Thermostat indicator light **[D]** will light up.
- When the appliance reaches the set temperature, thermostat indicator light **[D]** will turn off and the appliance is ready to use.

OPERATION

Temperature and steam settings table

When setting the temperature of the appliance, consider the following table.

Fabric Type	Temperature control	Temperature requirement
Silk	•	Low temperature
Wool	••	Medium temperature
Cotton, linen	•••	High temperature
Linen - Jean	Max	High temperature

Notes

- If you don't know the fabric of your garment, first iron an invisible part of your garment and determine a correct ironing temperature for it.
- In order to prevent the bright stains that may form on the synthetic fabrics such as silk, iron on the reverse side of the fabric. Do not use the water spraying feature in order to prevent the stain formation.

Warning

- Before ironing first check the label of the garment.

Steam ironing

Warning

- For ironing with steam, temperature adjustment knob should be between "☺" and "max" position.
- Turn the steam adjustment button **I** to desired steam level.
- Steam is produced as soon as the iron is held horizontally.

Shock steam

Warning

- Wait for a few seconds before pressing the shock steam button **K** again. Pressing the button repeatedly may cause water come through the soleplate **F** together with steam.

OPERATION

- At the start of ironing, the first few presses may not produce shock steam. To produce shock steam, temperature knob should be at “☺” or higher position.
- In order to use the shock steam feature the thermostat indicator light **D** should be turned off.

Vertical steam

Warning

- Hold the appliance 15-30 cm away from the garment and curtains.
- During the ironing if the thermostat indicator light **D** turns on, before proceeding with the shock steam process wait for the light to turn off.
- Never direct this steam to people or pets.

Spraying water

Note

- You can easily remove creases using the water spraying feature.

Dry ironing

In order to make dry ironing, set the steam setting button **I** to the OFF position.

Note

- Having water in the appliance would be advantageous; you may use the water spraying button **J** when necessary.

Anti-dripping system

This iron is equipped with drip stop function: the iron automatically stops steaming when the temperature is too low to prevent water from dripping out of the soleplate.

With the anti-dripping system, you can perfectly iron even the most delicate fabrics.

Automatic Shutdown (Auto-Off)

Notes

- In case of automatic turn off the auto-off light **D** flashes.
- If the appliance is moved in horizontal position it will be turned on.
- It may take 60 seconds for the soleplate **F** to reach the previously set temperature.

INFORMATION

Cleaning

Warning

- When you are finished with ironing, unplug the appliance. You can drain the water in the reservoir by opening the refill lid **H** and tilting the iron to the front.
- Do not use gasoline, solvent and abrasive cleaning agents or hard brush to clean the appliance.

Anti-Calc system

A special filter inside the water tank softens the water and prevents scale build-up in the soleplate. The filter is permanent and does not need replacing.

Self clean

Note

- The self-cleaning feature cleans inside the soleplate, removing impurities. We recommend using it every 10-15 days.

Storage

If you do not intend to use the appliance for a long time, store it carefully.

- Before lifting the appliance unplug it and then let it cool completely.

- Empty the water reservoir.
- Keep the appliance and its accessories in their original packages.
- Store it in a cool, dry place.
- Always keep the appliance out of the reach of children.

Handling and transportation

- During handling and transportation, carry the appliance in its original packaging. The packaging of the appliance protects it against physical damages.
- Do not place heavy loads on the appliance or the packaging. The appliance may be damaged.
- Dropping the appliance will render it non-operational or cause permanent damage.

Compliance with the WEEE Directive and Disposing of the Waste Product:

This product complies with EU WEEE Directive (2012/19/EU). This product bears a classification symbol for waste electrical and electronic equipment (WEEE).

INFORMATION



This symbol indicates that this product shall not be disposed with other household wastes at the end of its service life. Used device must be returned to official

collection point for recycling of electrical and electronic devices. To find these collection systems please contact to your local authorities or retailer where the product was purchased. Each household performs important role in recovering and recycling of old appliance. Appropriate disposal of used appliance helps prevent potential negative consequences for the environment and human health.

Compliance with RoHS Directive

The product you have purchased complies with EU RoHS Directive (2011/65/EU). It does not contain harmful and prohibited materials specified in the Directive.

Package information



Packaging materials of the product are manufactured from recyclable materials in accordance with our

National Environment Regulations.

Do not dispose of the packaging materials together with the domestic or other wastes. Take them to the packaging material collection points designated by the local authorities.

Technical data

	SI 4850	SI 6850
Voltage	220 - 240 V~ 50 - 60 Hz	
Power consumption	2200 W	2200-2600 W
Shock steam amount	up to 140 g/min	up to 150 g/min
Continuous amount of steam	up to 25 g/min	up to 35 g/min
Insulation class	I	

Technical and design modification rights are reserved.



For commissioning, general use and cleaning, please observe the instructions on pages 4-5 of this operating manual.

TROUBLESHOOTING

Although the appliance is plugged in, soleplate **F** does not heat up.

The appliance may be connected improperly. >>> Check the plug and power cable **A** of the appliance.

Temperature adjustment knob **E** may be at the Min. position. >>> Turn the temperature adjustment knob in the clockwise direction up to the steam sign.

The appliance does not generate steam.

The water reservoir may not have enough water. >>> Fill the water reservoir with water up to Max level.

Steam setting button **I** may be at without-steam position. >>> Switch the steam setting button to the steam position.

Shock Steam – Vertical Steam does not function.

These functions may have been used too frequently in a very short period of time.

>>> Keep ironing at a horizontal position and wait for a while before using the shock steam function again. >>> Soleplate **F** may not be hot enough. Turn the

Temperature adjustment knob **E** in the clockwise direction up to the steam sign.

Seat the appliance in a vertical position and wait for the soleplate to heat up.

Water drops fall down onto the fabric during ironing.

You may not have securely closed the water refill lid **H**. >>> Close the water refill lid securely.

You may be using the shock steam at temperature level • or ••.

>>> Increase the temperature level.

During ironing, sediments and residues fall down from the soleplate **F**.

If the water you use for your appliance is too hard, such sediments may form. >>>

Use the self-clean function for once or a few times. For the subsequent ironings fill the water reservoir of the appliance with a mixture of tap water and potable water.

The appliance drops water after it cools down or stored.

You may have left the appliance on a horizontal position while there is water in its reservoir. >>> Empty the water reservoir.

Stains at the soleplate **F**.

Wet garments might have been ironed and the soleplate **F** has had lime stains.

>>> After the appliance cools enough, wipe the soleplate with a microfiber knitted or cotton cloth soaked in vinegar.

Lütfen cihazı kullanmadan önce bu kullanma kılavuzunu tam olarak okuyun! Hatalı kullanımdan kaynaklanan hasarları önlemek için tüm güvenlik talimatlarına uyun!

Kullanma kılavuzunu daha sonra başvurmak üzere saklayın. Bu cihaz üçüncü bir şahsa verildiğinde bu kullanma kılavuzu da teslim edilmelidir.

- Bu cihazı kullanım amacı doğrultusunda kullanın.
- Bu cihazı sadece kapalı mekanda kullanın. Banyoda veya dış mekanda kullanmayın.
- Hatalı kullanımdan veya cihazın uygunsuz şekilde taşınmasından kaynaklanan hasarlar için herhangi bir sorumluluk kabul edilmez.
- Kullanımda olduğu zaman bu cihazın yanından ayrılmayın. Cihaz çocukların ve sınırlı fiziksel, duyuşsal ya da zihinsel kapasiteye sahip insanların yakınında kullanıldığında son derece dikkatli olunması tavsiye edilir.

- Bu cihaz, cihazın güvenli bir şekilde kullanımıyla ilgili olarak gözetim altında tutulmaları veya kendilerine talimat verilmesi ve cihazın kullanımıyla ilgili tehlikeleri anlamaları koşuluyla 8 yaş ve üzeri çocuklar ile kısıtlı fiziksel, duyuşal veya zihinsel kapasiteye sahip olan ya da bilgi ve deneyimi olmayan kişilerce kullanılabilir. Çocuklar cihazla oynamamalıdır. Temizlik ve kullanıcı bakım işlemleri, başlarında bir büyük olmadığı sürece çocuklar tarafından yapılmamalıdır.
- Bu cihazı sıcak yüzeylerin (gaz, elektrik veya kömür sobası vb.) üzerine koymayın. Bu cihazı her tür sıcak yüzeyden uzak tutun.
- Hiçbir surette cihazın dış mahfazasını açmayın. Uyğunsuz kullanım sonucu oluşan hasarlar için hiçbir sorumluluk kabul edilmez.

- GRUNDIG Küçük Ev Aletleri, geçerli güvenlik standartlarına uygundur; bundan dolayı herhangi bir tehlikeyi önlemek için cihaz veya elektrik kablosu, hasar görmesi durumunda satıcı, servis merkezi veya benzeri uzman ve yetkili servis tarafından onarılmalı veya değiştirilmelidir. Hatalı veya yeterli olmayan onarım işlemleri, kullanıcıya yönelik tehlike ve riskler meydana getirebilir.
- Sadece orijinal parçaları veya üretici tarafından tavsiye edilen parçaları kullanın.
- Boğulma tehlikesi! Tüm ambalaj malzemelerini çocuklardan uzak tutun.
- Tüm ambalaj malzemelerini, etiketleri ve koruyucu folyoları çıkarın ve yürürlükteki yasal düzenlemelere uygun olarak atın.
- Cihazı kullanmaya başlamadan önce tüm parçalarını temizleyin.
- Bu cihaz, sadece evde kullanılmak üzere tasarlanmıştır.

- Şebeke güç kaynağınızın cihazın değer plakasında belirtilen bilgilere uygun olduğundan emin olun. Cihazı güç kaynağından ayırmanın tek yolu elektrik fişini prizden çekmektir.
- İlave koruma için bu cihaz, maksimum 30 mA anma değerine sahip bir ev aletleri artık akım cihazına bağlanmalıdır. Öneri için elektrik teknisyeninize danışın.
- Elektriğe bağlamadan ve aksesuarlarını takmadan önce cihazı ve tüm aksesuarlarını kurutun.
- Cihazı kullanırken elektrik kablosuna basmaya veya takılmamaya dikkat edin.
- Cihazı, elektrik fişine her zaman ulaşılabilir şekilde yerleştirin.
- Elleriniz nemli veya ıslakken cihazın fişine asla dokunmayın.
- Cihazı temizlemeden önce her zaman prizden çekin ve cihaz kullanımdayken asla temizlik yapmayın.

- Güç kablosunun hasar görmesini önlemek için sıkışmasını, kıvrılmasını veya keskin kenarlara sürtünmesini engelleyin. Güç kablosunu sıcak yüzeylerden ve çıplak alevden uzak tutun.
- Güç kablosunu sıcak yüzeylerden ve çıplak alevden uzak tutun.
- Cihazı güç kaynağından ayırmak için kablodan çekmeyin ve kablosunu cihazın etrafına sarmayın; cihazla birlikte verilen kablo saklama makarasını kullanın.
- Bu cihazı uzatma kablosuyla kullanmayın.
- Cihazı, elektrik kablosunu veya fişini suya ya da diğer sıvılara batırmayın.
- Bu cihazı sadece nemli bir bezle temizleyin.
- Yaralanma ve maddi hasarları önlemek için cihazın çalışması esnasında saçlarınızı, giysilerinizi ve diğer tüm eşyanızı her zaman cihazdan uzak tutun.

- Uyarı-Yanma Tehlikesi! Ütünün sıcak taban plakasına dokunmayın. Kullanımda olduğu zaman ütüye yaslanmayın. Kullanım sırasında cihazdan sıcak hava çıkacaktır! Ütüyü sadece sapından tutun.
- Bu cihaz yere düşerse, su sızıntısı yaparsa veya diğer arızalar meydana gelirse, yetkili bir servis uzmanı tarafından kontrol edilmeli ve onarılmalıdır.
- Bu cihazı onarılanaya kadar kullanmayın.
- Ütüyü fermuar, metal düğme veya diğer metal parçalara temas ettirmeyin çünkü bu durum taban plakasına zarar verebilir.
- Cihazın güvenli bir şekilde çalıştırılmasını sağlamak için, güvenlik özelliklerini hiçbir şekilde değiştirmeye kalkışmayın.
- Buhar çıkarırken sıcak taban plakasını asla insanların, hayvanların veya elektrikli cihazların üzerine doğrultmayın.
- Ütü açıkken ya da soğuması beklenirken, 8 yaşından küçük çocukların, ütüye ve ütünün kablolarına erişmelerine izin vermeyin.

- Kullandıktan sonra, çocuklarla fiziksel, duyuşal ve zihinsel yeterlilięe sahip olmayan insanların erişemeyeceęi bir yerde ütünün tamamen soęumasını saęlayın. Saklamadan önce cihazın tamamen soęuması için bekleyin.
- Ütü gözetimsiz bırakılmamalıdır. Sıcak bir ütünün gözetimsiz bırakılması yanık vakalarıyla sonuçlanabilir
- Su haznesine su doldurmadan önce fişini mutlaka prizden çekilmelidir.
- Ütüyü kullanacaęınız ve koyacaęınız zeminin yüzeyi sabit olmalıdır.
- Ütüyü ütü masasına koymadan önce, ütü masasını yerleştireceęiniz yerin sabit olduğundan emin olun.
- Sıcak metal parçalar, sıcak su veya buhar ile temas halinde yanıklar oluşabilir. Kullanım esnasında dikkatli olun.

GÜVENLİK

- Cihazın tabanı ve tabana yakın kısımları aşırı ısınabilir. Sıcak yüzeylere temas yanıklara yol açabilir. Bu nedenle cihazı kullanırken veya kullandıktan hemen sonra sıcak yüzeylere temas etmemeye dikkat edin.
-  : Sıcak yüzey uyarısı.

GENEL BAKIŞ

Değerli müşterimiz,

Yeni GRUNDIG Buharlı Ütü SI 4850 , SI 6850'yi aldığınız için teşekkür ederiz.

Kaliteli GRUNDIG ürününüzü yıllarca tam verim alarak kullanabilmek için lütfen aşağıdaki kullanıcı notlarını dikkatli bir şekilde okuyun.

Sorumlu yaklaşım!



GRUNDIG hem çalışanlar hem de tedarikçiler için adil ücretlendirme sunan sözleşmeyle kabul edilmiş sosyal çalışma koşulları sağlamayı hedef alır. Hammaddelerin etkin kullanımı ve her yıl düzenli olarak plastik atık miktarının birkaç ton azaltılması da öncelikli hedeflerimiz arasında yer alır. Ayrıca, tüm aksesuarlarımız en az 5 yıl boyunca temin edilebilir.

Yaşanmaya değer bir gelecek için.

Grundig.

Kumanda ve parçalar

Sayfa 3'teki şekle bakın.

- A** Elektrik kablosu
- B** Ütü altlığı
- C** Su tankı
- D** Termostat gösterge ve otomatik kapanma (Auto-Off) ışığı
- E** Sıcaklık ayar düğmesi
- F** Taban
- G** Su püskürtme deliği
- H** Su doldurma kapağı
- I** Buhar ayar / Self-clean düğmesi
- J** Su püskürtme düğmesi
- K** Şok buhar düğmesi



GERİ DÖNÜŞTÜRÜLMÜŞ &
GERİ DÖNÜŞTÜRÜLEBİLİR
KAĞIT

KULLANIM

Kullanım amacı

Cihaz sadece evde kullanılmak ve ütü yapmak üzere tasarlanmıştır, profesyonel kullanım için uygun değildir.

İlk kullanım

İlk kullanımda, üretim atıklarını gidermek için su haznesine iki kez su doldurarak buharlaştırın. Bu sırada şok buhar düğmesini de [K] sıkça kullanın.

Not

- Cihazınızdan hafif bir koku ve taban deliklerinden beyaz tortular gelebilir. İki kez buharlaştırma işleminden sonra koku ve tortular yok olacaktır. Ayrıca su haznesinde su damlacıkları bulunabilir, bu durum normaldir.

Su haznesinin doldurulması

Not

- Cihazınız musluk suyu kullanımına uygun olarak tasarlanmıştır. Eğer bulunduğunuz yerdeki musluk suyu aşırı kireçli ise musluk suyunu içme suyu ile karıştırarak kullanın.

Sıcaklığın ayarlanması

Notlar

- Cihazın fişini prize taktıktan sonra sıcaklık ayar düğmesini [E] saat yönünde çevirerek ütüleceğiniz kumaş türüne göre sıcaklık ayarını yapın.
 - Termostat gösterge ışığı [D] yanar.
- Cihaz ayarladığınız sıcaklığa ulaştığında, termostat gösterge ışığı [D] söner ve kullanıma hazırdır.

KULLANIM

Sıcaklık ve buhar ayarları tablosu

Cihazınızda sıcaklık ayarını yaparken aşağıdaki tabloyu dikkate alın.

Kumaş Türü	Sıcaklık Ayarı	Sıcaklık seviyesi
İpekli	•	Düşük sıcaklık
Yünlü	••	Orta sıcaklık
Pamuk	•••	Yüksek sıcaklık
Keten-Kot	Max	Yüksek sıcaklık

Not

- Giysinizin ne tür kumaştan yapıldığını bilmiyorsanız, giysinizin görünmeyen bir bölümünü ütüyerek doğru ütüleme sıcaklığını belirleyin.
- İpek ve sentetik kumaşlarda oluşan parlak lekeleri engellemek için, kumaşın ters yüzünü ütöleyin. Leke oluşumunu engellemek için su püskürtme özelliğini kullanmayın.

Uyarı

- Ütüleme için kumaşın etiketinde belirtilen ütüleme talimatlarını dikkate alın.

Buharlı ütüleme

Uyarılar

- Buharlı ütü yapmak için, sıcaklık ayar düğmesi "☺" ile "max." pozisyonu arasında olmalıdır.

- Buhar kontrol düğmesini [I] ilgili pozisyona getirin.
- Ütüyü dik tuttuğunuzda buhar üretimi başlar.

Şok buhar

Uyarılar

- Şok buhar düğmesine [K] tekrar basmadan önce birkaç saniye bekleyin. Bu düğmeye arka arkaya basmanız halinde ütünün taban plakasından [F] buharla birlikte su çıkabilir.
- Ütü yapmaya başladığınızda düğmeye ilk birkaç basışınızda şok buharı çıkmayabilir. Şok buharı üretilmesi için sıcaklık düğmesi "☺" veya daha yüksek bir pozisyonda olmalıdır.

KULLANIM

- Şok buharı kullanmak için termostat gösterge ışığı **[D]** sönmüş olmalıdır.

Dik buhar

Uyarılar

- Cihazı giysi ve perdelerden 15-30 cm uzaklıkta tutun.
- Ütüleme sırasında termostat gösterge ışığı **[D]** yandığında, şok buhar işlemine devam etmek için ışığın sönmelerini bekleyin.
- Buharı hiçbir zaman insanların ve hayvanlarının üzerine yöneltmeyin.

Su püskürtme

Not

- Su püskürtme özelliği ile kırıksıklıkları daha kolay giderebilirsiniz.

Kuru ütüleme

Kuru ütüleme yapabilmek için buhar ayar düğmesini **[I]** kapalı "OFF" konuma getirin.

Not

- Cihazda su olmasında fayda vardır, gerekirse su püskürtme düğmesini **[J]** kullanabilirsiniz.

Damlama önleme sistemi

Ütüde damlama önleme fonksiyonu bulunmaktadır. Sıcaklığın çok düşük olduğu durumlarda, taban plakasından su damlamasını önlemek için ütü buhar üretmeyi otomatik olarak durdurur.

Damlama önleme sistemi sayesinde en hassas kumaşları bile mükemmel şekilde ütüleyebilirsiniz.

Otomatik kapanma (Auto-Off)

Notlar

- Otomatik kapanma durumunda auto-off ışığı **[D]** yanıp söner.
- Cihaz yatay konumda hareket ettirilirse çalışmaya başlar.
- Taban **[F]** sıcaklığının eski düzeyine ulaşması yaklaşık 60 saniye sürebilir.

BİLGİLER

Temizleme ve bakım

Uyarılar

- Ütöleme işlemi bittiğinde fişi prizden çekin. Cihazdaki suyu, su doldurma kapağını **H** açıp, ütüyü öne doğru eğerek boşaltabilirsiniz.
- Cihazı temizlemek için benzin, solvent, aşındırıcı temizleyici veya sert fırça kullanmayın.

Kireç önleme özelliği

Su haznesinin içinde yer alan özel filtre, suyu yumuşatarak taban plakasında kireç oluşumunu önler. Bu filtre kalıcıdır; değiştirilmesi gerekmez.

Kendi kendini temizleme özelliği

Not

- Kendi kendini temizleme özelliği, taban plakasının iç kısmındaki kirleri temizler. Bu özelliği 10-15 günde bir kullanmanızı öneririz.

Saklama

Cihazı uzun süre kullanmayı düşünmüyorsanız, dikkatli bir şekilde saklayın.

- Cihazı kaldırmadan önce fişini çekin ve tamamen soğumasını bekleyin.
- Su haznesini boşaltın.
- Cihazı ve aksesuarlarını orijinal paketlerinde saklayın.
- Serin ve kuru bir yerde saklayın.
- Cihazı, daima çocukların ulaşamayacağı bir yerde muhafaza edin.

Taşıma ve nakliye

- Taşıma ve nakliye sırasında cihazı orijinal ambalajı ile birlikte taşıyın. Cihazın ambalajı, cihazı fiziksel hasarlara karşı koruyacaktır.
- Cihazın veya ambalajının üzerine ağır cisimler koymayın. Cihaz zarar görebilir.
- Cihazın düşürülmesi durumunda cihaz çalışmayabilir veya kalıcı hasar oluşabilir.

AEEE Yönetmeliğine Uyum ve Atık Ürünün Elden Çıkarılması

Bu ürün T.C. Çevre ve Şehircilik Bakanlığı tarafından yayımlanan "Atık elektrikli ve Elektronik eşyaların Kontrolü Yönetmeliği"nde belirtilen zararlı ve yasaklı maddeleri içermez.

BİLGİLER



AEEE Yönetmeliğine uygundur. Bu ürün, geri dönüşümlü ve tekrar kullanılabilir nitelikteki yüksek kaliteli parça ve malzemelerden üretilmiştir. Bu nedenle, ürünü, hizmet ömrünün sonunda evsel veya diğer atıklarla birlikte atmayın. Elektrikli ve elektronik cihazların geri dönüşümü için bir toplama noktasına götürün. Bu toplama noktalarını bölgenizdeki yerel yönetime sorun. Kullanılmış ürünleri geri kazanıma vererek Çevrenin ve doğal kaynakların korunmasına yardımcı olun.

Ambalaj bilgisi



Ürünün ambalajı, Ulusal Mevzuatımız gereği geri dönüştürülebilir malzemelerden üretilmiştir. Ambalaj atığını evsel veya diğer atıklarla birlikte atmayın, yerel otoritenin belirttiği ambalaj toplama noktalarına atın.

Teknik veriler

	SI 4850	SI 6850
Gerilim	220 - 240 V~ 50 - 60 Hz	
Güç tüketimi	2200 W	2200-2600 W
Şok buhar miktarı	140 g/dk'ya kadar	150 g/dk'ya kadar
Sürekli buhar miktarı	25 g/dk'ya kadar	35 g/dk'ya kadar
İzolasyon sınıfı	I	

Teknik ve tasarım değişiklikleri yapma hakkı saklıdır.



Devreye alma, genel kullanım ve temizlik işlemleri için lütfen bu kullanım kılavuzunun 4. ve 5. sayfalarında verilen talimatlara uyun.

SORUN GİDERME

Cihaz prize takılı olduğu halde taban **F** ısınmıyor.

Bağlantı sorunu olabilir. >>> Cihazın fişini ve elektrik kablosunu **A** kontrol edin. Sıcaklık ayar düğmesi **E** Min. konumunda olabilir. >>> Sıcaklık ayar düğmesini saat yönünde, buhar işareti bulunan bölüme doğru çevirin.

Cihaz buhar üretmiyor.

Su haznesinde yeterli miktarda su olmayabilir. >>> Su haznesine MAX çizgisine kadar su doldurun.

Buhar ayar düğmesi **I** buharsız ütüleme konumunda olabilir. >>> Buhar ayar düğmesini buhar konumuna alın.

Şok Buhar - Dik Buhar fonksiyonu çalışmıyor.

Bu fonksiyonlar çok kısa sürede çok fazla kullanılmış olabilir. >>> Yatay ütülemeye devam edin ve şok buhar fonksiyonunu tekrar kullanmadan önce bekleyin. >>> Taban **F** yeterince sıcak olmayabilir. Sıcaklık ayar düğmesini **E** saat yönünde buhar işareti olan bölüme çevirin. Cihazı dik pozisyonda oturtup, tabanın ısınmasını bekleyin.

Kumaş üzerine su damlacıkları dökülüyor.

Su doldurma kapağını **H** tam kapatmamış olabilirsiniz. >>> Su doldurma kapağını tam kapatın.

Şok buhar kullanımını sıcaklık ayarı • veya ••' de kullanıyor olabilirsiniz. >>> Sıcaklık ayarını yükseltin.

Ütüleme sırasında tabandan **F** tortular ve kalıntılar dökülüyor.

Cihazınızda kullandığınız su çok kireçli ise bu tür tortular oluşabilir. >>> Bir yada birkaç sefer kireç temizleme fonksiyonunu kullanın. Bir sonraki ütülemelerde cihazın su haznesini musluk suyu ve içme suyunu karıştırarak doldurun.

Cihaz soğuduktan ya da kaldırıldıktan sonra su damlatıyor.

Cihaz haznesinde su var iken yatay konumda bırakılmış olabilir. >>> Su haznesini boşaltın.

Tabanda **F** lekeler.

Tabanda **F** ıslak kumaş ütülenmiş / kireç lekesi oluşmuştur. >>> Yeterince soğuduktan sonra sirkeye batırılmış mikrofiber örgülü veya pamuklu bir bez ile tabanı silin.

Müşteri Memnuniyeti Politikası

- Müşterilerimizin istek ve önerilerini her kanaldan karşılamaktan mutluluk duyarız.

Kanallarımız:

* Çağrı Merkezimiz: 0850 210 0 888

(Sabit telefonlardan veya cep telefonlarından alan kodu çevirmeden arayın*)

* Diğer Numaramız: 0216 585 8 888

- Çağrı Merkezimiz haftanın 7 günü 24 saat hizmet vermektedir.

- Çağrı Merkezimiz ile yaptığımız görüşmeler iletişim hizmeti aldığınız operatör firma tarafından sizin için tanımlanan tarifeye göre ücretlendirilir.

- Sabit veya cep telefonlarınızdan alan kodu tuşlamadan çağrı merkezi numaramızı arayarak ürününüz ile ilgili arzu ettiğiniz hizmeti talep edebilirsiniz.

* Whatsapp Numaramız: 0544 444 0 888

* Faks Numaramız: 0216-423-2353

* Web Adresimiz:

- www.grundig.com.tr

* e-posta Adresimiz:

- musteri.hizmetleri@grundig.com

* Sosyal Medya Hesaplarımız:

- <https://www.instagram.com/grundigturkiye/>

- <https://www.facebook.com/grundig.tr/>

- <https://www.youtube.com/user/TurkiyeGrundig>

* Posta Adresimiz:

- Arçelik A.Ş. Karaağaç Caddesi No:2-6,
34445, Sülüce / İSTANBUL

* Bayilerimiz,

<https://www.grundig.com.tr/yetkili-satici/>

* Yetkili Servislerimiz,

- <https://www.grundig.com.tr/yetkili-servis/>

- Online servis randevusu almak için,

- <http://digital.arcelik.com.tr>

- Tüm yetkili servis istasyonu bilgilerimiz, Ticaret Bakanlığı tarafından oluşturulan "Servis Bilgi Sistemi"nde (www.servis.gov.tr) yer almaktadır.
- Yedek parça malzemeleri yetkili servislerimizden temin edilebilir.

- Müşterilerimizden iletilen istek ve önerilerin Grundig'e ulaştığı bilgisini, müşteri ayrımı yapılmaksızın kendilerine 24 saat içinde veririz.
- Müşteri Hizmetleri sürecimiz:
Müşterilerimizin istek ve önerilerini;
 - * İzlenebilir, raporlanabilir, şeffaf ve güvenli tek bir bilgi havuzunda toplarız.
 - * Yasal düzenlemelere uygun, objektif, adil ve gizlilik içinde ele alır ve değerlendiririz.
 - * Bu geri bildirimleri süreçlerimizin daha mükemmel hale getirilmesinde kullanırız.
- Grundig olarak, mükemmel müşteri deneyimini yaşatmayı ana ilke olarak kabul eder, müşteri odaklı bir yaklaşım benimseriz.
- Bütün süreçlerimizi yönetim sistemi ile entegre ederek birbirini kontrol eden bir yapı geliştirilmesini sağlarız.
Yönetim hedeflerini de bu sistem üzerinden besleriz.

Aşağıdaki önerilere uyanızı rica ederiz.

- Ürününüzü aldığınızda Garanti belgesini Yetkili Satıcınıza onaylattırınız.
- Ürününüzü kullanma kılavuzu esaslarına göre kullanınız.
- Ürününüzü ile ilgili hizmet talebiniz olduğunda yukarıdaki telefon numaralarından Çağrı Merkezimize başvurunuz.
- Hizmet için gelen teknisyene "teknisyen kimlik kartı"nı sorunuz.
- İşiniz bittiğinde Yetkili servis teknisyeninden "Hizmet Fişi" istemeyi unutmayınız. alacağınız "Hizmet Fişi" , ilerde ürününüzde meydana gelebilecek herhangi bir sorunda size yarar sağlayacaktır.
- Ürünün kullanım ömrü: 10 yıldır. (Ürünün fonksiyonunu yerine getirebilmesi için gerekli yedek parça bulundurma süresi)

Hizmet talebinin değerlendirilmesi

1 Müşteri Başvurusu



2 Başvuru kaydı

Başvuru Konusu
Müşteri Adı, Soyadı
Müşteri Telefonu
Müşteri Adresi

3 Hizmet talebinin alınması

- Hizmet talebi analizi
- Hizmet hakkında müşterinin bilgilendirilmesi (Keşif,nakliye,montaj,bilgi,onarım,değişim vb.)
- Hizmet hakkında gerekli işlemin gerçekleştirilmesi

4 Müşteri memnuniyetinin alınması

Memnun

Memnun
değil

5 Başvuru kaydının kapatılıp, bilgilerin saklanması

Bu kılavuzu okumadan ürününüzü çalıştırmayınız.

Ürününüz ile ilgili garanti şartları, kullanımı ve sorun giderme yöntemleri kılavuzda yer almaktadır.

Uygun Kullanım ve Garanti ile İlgili Dikkat Edilmesi Gereken Hususlar;

Aşağıda belirtilen sorunların giderilmesi ücret karşılığında yapılır. Bu durumlar için garanti şartları uygulanmaz;

1. Kullanım hatalarından kaynaklanan hasar ve arızalar,
2. Malın tüketiciye tesliminden sonraki yükleme, boşaltma, taşıma vb. sırasında oluşan hasar ve arızalar,
3. Malın kullanıldığı yerin elektrik (priz, gerilim, topraklama vb.), su (su basıncı, musluk vb.), doğalgaz, telefon, internet vb. şebekesi ve/veya altyapısı (gider, zemin, ortam vb.) kaynaklı meydana gelen hasar ve arızalar,
4. Doğa olayları ve yangın, su baskını vb. kaynaklı meydana gelen hasar ve arızalar,
5. Malın tanıtma ve kullanma kılavuzlarında yer alan hususlara aykırı kullanılmasından kaynaklanan hasar ve arızalar,
6. Malın, 6502 sayılı Tüketicinin Korunması Hakkındaki Kanununda tarif edilen şekli ile ticari veya mesleki amaçlarla kullanımı durumunda ortaya çıkan hasar ve arızalar,
7. Mala yetkisiz kişiler tarafından bakım, onarım veya başka bir nedenle müdahale edilmesi

Durumlarında mala verilmiş garanti sona erecektir.

Garanti uygulaması sırasında değiştirilen malın garanti süresi, satın alınan malın kalan garanti süresi ile sınırlıdır.

Ürününüz Arçelik A.Ş adına Ningbo Haojia Electrical Appliance Co.,Ltd, No.227 Langxia Road, Industry Park of North Yuyao, Ningbo, China , Tel: 8657462211712 tarafından üretilmiştir.

Menşei: P.R.C.

GARANTİ BELGESİ

- 1) Garanti süresi, malın teslim tarihinden itibaren başlar ve 2 yıldır.
- 2) Malın tanıtma ve kullanma kılavuzunda gösterildiği şekilde kullanılması ve Arçelik A.Ş.'nin yetkili kildiği servis çalışanları dışındaki şahıslar tarafından bakım, onarım veya başka bir nedenle müdahale edilmemiş olması şartıyla, malın bütün parçaları dahil olmak üzere tamamının; malzeme, işçilik ve üretim hatalarına karşı malın teslim tarihinden itibaren yukarıda belirtilen süre kadar garanti eder.
- 3) Malın ayıplı olduğunun anlaşılması durumunda tüketici, 6502 sayılı Tüketicinin Korunması Hakkında Kanununun 11 inci maddesinde yer alan;
a-Sözleşmeden dönme, c-Ücretsiz onarımını isteme,
b-Satış bedelinden indirim isteme, ç-Satılının ayıpsız bir misli ile değiştirilmesini isteme, haklarından birini kullanabilir.
- 4) Tüketicinin bu haklardan ücretsiz onarım hakkını seçmesi durumunda satıcı; işçilik masraflı, değiştirilen parça bedeli ya da başka herhangi bir ad altında hiçbir ücret talep etmeksizin malın onarımını yapmak veya yaptırmakla yükümlüdür. Tüketici ücretsiz onarım hakkını üretici veya ithalatçıya karşı da kullanabilir. Satıcı, üretici ve ithalatçı; tüketicinin bu hakkını kullanmasından müteselsilen sorumludur.
- 5) Tüketicinin, ücretsiz onarım hakkını kullanması halinde malın;
-Garanti süresi içinde tekrar arızalanması,
-Tamiri için gereken azami sürenin aşılması,
-Tamirinin mümkün olmadığının, yetkili servis istasyonu, satıcı, üretici yada ithalatçı tarafından bir raporla belirlenmesi durumlarında;
tüketici malın bedel iadesini, ayıp oranında bedel indirimini veya imkân varsa malın ayıpsız misli ile değiştirilmesini satıcıdan talep edebilir.
Satıcı, tüketicinin talebini reddedemez. Bu talebin yerine getirilmemesi durumunda satıcı, üretici ile ithalatçı müteselsilen sorumludur.
- 6) Malın tamir süresi 20 iş gününü geçemez. Bu süre garanti süresi içinde mala ilişkin arızanın yetkili servis istasyonuna veya satıcıya bildirim tarihi, garanti süresi dışında ise malın yetkili servis istasyonuna teslim tarihinden itibaren başlar. Malın arızasının 10 iş günü içerisinde giderilmemesi halinde, üretici veya ithalatçı; malın tamiri tamamlanıncaya kadar, benzer özelliklere sahip başka bir malı tüketicinin kullanımına tahsis etmek zorundadır. Malın garanti süresi içerisinde arızalanması durumunda, tamirde geçen süre garanti süresine eklenebilir.
- 7) Malın kullanma kılavuzunda yer alan hususlara aykırı kullanımasından kaynaklanan arızalar garanti kapsamı dışındadır.
- 8) Tüketici, garantiden doğan haklarının kullanılmasına ile ilgili olarak çakabilecek uyumsuzluklarda yerleşim yerinin bulunduğu veya tüketici işleminin yapıldığı yerdeki Tüketici Hakem Heyetine veya Tüketici mahkemesine başvurabilir.
- 9) Satıcı tarafından bu Garanti Belgesinin verilmesi durumunda, tüketici Ticaret Bakanlığı Tüketicinin Korunması ve Piyasa Gözetimi Genel Müdürlüğüne başvurabilir.

Üretici veya İthalatçı Firmasının:

Unvanı: Arçelik A.Ş.
Adresi: Arçelik A.Ş. Karaağaç Caddesi No:2-
6, 34445,Sütlüce / İSTANBUL
Telefonu: (0-216) 585 8 888
Faks: (0-216) 423 23 53
web adresi: www.gundig.com.tr

Malın

Markası: Grundig
Cinsi: Buharlı Ütü
Modeli: SI 4850 / SI 6850
Seri No:
Garanti Süresi: 2 YIL
Azami Tamir Süresi: 20 İş günü

GENEL MÜDÜR

Hakan Bülent

Arçelik A.Ş.

GENEL MÜDÜR YRD.

Adnan

Satıcı Firmasının:

Unvanı:
Adresi:
Telefonu:
Faks:
e-posta:

Fatura Tarih ve Sayısı:
Teslim Tarihi ve Yeri:
Yetkilinin İmzası:
Firmanın Kaşesi:

Bu bölümü, ürünü aldığımız Yetkili Satıcı imzalayacak ve kaşeleyecektir.



SEGURIDAD

Lea este manual de instrucciones detenidamente antes de utilizar el aparato. Siga todas las instrucciones de seguridad para evitar daños debidos a un uso indebido.

Guarde el manual de instrucciones como referencia para el futuro. Si le entrega el aparato a un tercero, incluya también el presente manual de instrucciones.

- Utilice este aparato únicamente para su uso previsto.
- Utilice este aparato sólo en interiores. No lo utilice en un baño o al aire libre.
- No se acepta ninguna responsabilidad por los daños resultantes de un uso incorrecto o un manejo no apropiado del aparato.
- No deje este aparato desatendido mientras esté enchufado. Se recomienda la máxima precaución cuando se esté utilizando cerca de niños o personas con discapacidades físicas, sensoriales o mentales.

SEGURIDAD

- Pueden usar el aparato los niños a partir de 8 años y las personas con las capacidades físicas, sensoriales lo hagan bajo supervisión o hayan recibido instrucciones para un uso seguro y comprendan los riesgos implicados. No deje que los niños jueguen con el aparato, ni que lleven a cabo su limpieza o mantenimiento sin vigilancia.
- No utilice este aparato ni coloque ninguna de sus piezas cerca de o sobre superficies calientes tales como quemadores de gas, placas u hornos calientes.
- No desmonte el aparato bajo ninguna circunstancia. No se acepta ninguna responsabilidad causada por usos indebidos.
- Los electrodomésticos GRUNDIG cumplen con todas las normas de seguridad aplicables; por esta razón, si el cable de alimentación está dañado, para evitar cualquier peligro deberá ser reparado o sustituido por un servicio técnico autorizado.

SEGURIDAD

Los trabajos de reparación deficientes o realizados por personal no cualificado pueden ser peligrosos y entrañar riesgos para el usuario.

- No utilice el aparato con las manos mojadas o húmedas.
- Utilice únicamente los accesorios originales o bien los que recomiende el fabricante.
- Peligro de asfixia. Mantenga todos los materiales de embalaje alejados de los niños.
- Retire todos los materiales de embalaje, etiquetas y láminas protectoras y deshágase de ellos según la legislación vigente al respecto.
- Lave todas las piezas antes de utilizar el aparato según se describe en la sección "Limpieza y cuidados".
- Este aparato se ha diseñado únicamente para uso doméstico.
- Asegúrese de que su suministro eléctrico se corresponda con la información de la placa de características. La única forma de desconectar el aparato de la corriente eléctrica es desenchufarlo de la toma de pared.

SEGURIDAD

- Para una mayor protección, conecte el aparato a un dispositivo de corriente residual para uso doméstico con una corriente nominal no superior a 30 mA. Consulte a su electricista.
- Seque el aparato y todos los accesorios antes de conectarlo a la corriente eléctrica y antes de colocar los accesorios.
- Asegúrese de no tropezar accidentalmente con el cable de alimentación cuando el aparato está en funcionamiento.
- Coloque siempre el aparato de forma que el enchufe quede a mano.
- No toque el enchufe con las manos húmedas o mojadas.
- Desenchufe el aparato antes de cada limpieza y cuando no esté en uso.
- No aplaste ni doble el cable de alimentación, ni deje que roce en bordes afilados para evitar cualquier daño.
- Mantenga el cable de corriente alejado de superficies calientes y llamas abiertas.
- No desconecte el enchufe tirando del cable.

SEGURIDAD

- No enrolle el cable de corriente alrededor del aparato. Utilice el enrollador de cable proporcionado para guardar el cable.
- No utilice cables alargadores para conectar el aparato.
- No sumerja el aparato, el cable de corriente o el enchufe en agua ni en ningún otro líquido.
- Limpie este aparato con un trapo ligeramente humedecido.
- Mantenga siempre el cabello, las prendas y cualquier objeto lejos del aparato cuando esté en funcionamiento, con el fin de evitar lesiones y daños.
- Advertencia - Peligro de quemaduras. No toque la suela caliente. No se apoye sobre la plancha mientras esté enchufada. Se producirá calor cuando el aparato esté en funcionamiento. Sujete la plancha sólo por el asa.
- Si se cae el aparato, si hay fugas de agua o se produce cualquier otro defecto, deberá ser revisado y reparado por un servicio técnico autorizado.

SEGURIDAD

- No utilice este aparato hasta que haya sido reparado.
- No planche por encima de cremalleras, botones metálicos y otros elementos de metal porque podría dañarse la suela.
- Para garantizar un correcto funcionamiento del aparato, no modifique sus funciones de seguridad.
- No acerque la suela caliente a otras personas, animales o aparatos eléctricos mientras esté saliendo vapor.
- Mantenga la plancha y el cable fuera del alcance de los niños menores de 8 años cuando está enchufada o se está enfriando.
- Tras el uso, deje enfriar completamente el aparato donde esté fuera del alcance de los niños y personas con discapacidades físicas, sensoriales o mentales. Espere a que el aparato se haya enfriado completamente antes de guardarlo.

SEGURIDAD

- Nunca deje la plancha desatendida. Una plancha caliente desatendida puede causar quemaduras.
- Desconecte el enchufe de la toma de corriente antes de que el depósito de agua esté lleno.

INFORMACIÓN GENERAL

Estimado cliente:

Le felicitamos por la compra de su nueva plancha a vapor GRUNDIG SI 4850, SI 6850.

Le rogamos lea con atención las siguientes notas de uso para disfrutar al máximo de la calidad de este producto GRUNDIG durante muchos años.

Una estrategia responsable



GRUNDIG aplica condiciones de trabajo sociales acordadas por contrato y con salarios justos tanto a sus propios empleados como a los proveedores. También otorgamos una gran importancia al uso eficiente de las materias primas con una reducción continua de residuos de varias toneladas de plástico cada año. Además, todos nuestros accesorios están disponibles por lo menos durante 5 años.

Para un futuro mejor.

Grundig.

Control y piezas

Vea la ilustración de la pág. 3.

- A** Cable de alimentación
- B** Placa de base de la plancha
- C** Depósito de agua
- D** Indicador de termostato y luz de apagado automática
- E** Botón de ajuste de la temperatura
- F** Suela
- G** Pulverizador de agua
- H** Tapa para la recarga de agua
- I** Ajuste de vapor / Botón de autolimpieza
- J** Botón de pulverización de agua
- K** Botón de descarga de vapor



**PAPEL RECICLADO Y
RECICLABLE**

FUNCIONAMIENTO

Uso previsto

Este electrodoméstico está pensado para un planchado y un uso doméstico no es apto para uso profesional.

Primer uso

Antes del primer uso, llénelo dos veces y vaporice para quitar los residuos de fabricación. Mientras, use el botón de descarga de vapor **[K]** a menudo.

Nota

- Puede oler un olor leve o ver sedimentos blancos saliendo de los agujeros de las suelas. Después de realizar el proceso de vaporización dos veces, estos olores y sedimentos desaparecerán. De la misma forma, pueden formarse gotitas en el depósito de agua; esto es normal.

Recargar el depósito de agua

Nota

- El electrodoméstico está diseñado para usarse con agua del grifo. Si el agua del grifo es demasiado dura, le recomendamos usar una mezcla de agua del grifo con agua potable.

Ajuste de la temperatura

Nota

- Después de enchufar el aparato, ajuste la temperatura según el tipo de tejido girando hacia la derecha el botón de ajuste de temperatura **[E]**.
 - La luz indicadora de temperatura **[D]** se encenderá.
- Cuando el aparato alcance la temperatura configurada, la luz del indicador del termostato **[D]** se apagará y el electrodoméstico estará listo para usar.

FUNCIONAMIENTO

Tabla de ajustes de temperatura

Cuando ajuste la temperatura del aparato, tenga en cuenta la tabla siguiente.

Tipo de tejido	Control de temperatura	Requisito de temperatura
Seda	•	Baja temperatura
Lana	••	Temperatura media
Algodón	•••	Temperatura alta
Ropa de cama - Vaqueros	Max	Temperatura alta

Nota

- Si desconoce el material de la prenda, planche primero una parte que no sea visible para determinar cuál es la temperatura correcta para el planchado.
- Para evitar las marcas de brillo en los tejidos sintéticos como la seda, planche la prenda del revés. No utilice la función de vaporizar para evitar la formación de manchas.

Advertencia

- Antes de planchar, compruebe la etiqueta de la prenda.

Planchado al vapor

Advertencia

- Para el planchado con vapor, el mando de ajuste de la temperatura debe estar entre la posición "☺" y la posición "max".
- Gire la mando giratorio del control de vapor a la posición que desee.
- El vapor se produce tan pronto como la plancha se mantiene en posición horizontal.

FUNCIONAMIENTO

Descarga de vapor

Advertencia

- Espere unos segundos antes de volver a pulsar el botón de descarga de vapor **[K]**. Pulsar repetidamente el botón puede provocar que el agua salga por la suela **[F]** junto con el vapor.
- Al comienzo del planchado, las primeras prensas pueden no producir descarga de vapor. Para producir descarga de vapor, el mando de temperatura debe estar en la posición "☺" o en la posición más alta.
- Para usar la función de descarga de vapor, apague la luz indicadora del termostato **[D]**.

Vapor vertical

Advertencia

- Mantenga el aparato 15-30 cm separado de las prendas y las cortinas.
- Si la luz indicadora del termostato **[D]** se enciende durante el planchado, espere a que la luz se apague antes de proceder con el proceso de descarga de vapor.
- No dirija el vapor a personas o a mascotas.

Pulverización de agua

Nota

- Puede eliminar fácilmente arrugas con la función de pulverización de agua.

Planchado en seco

Configure el botón de ajuste de vapor **[I]** en la posición de APAGADO para planchar en seco.

Nota

- Tener agua en el aparato puede ser ventajoso; puede usar el botón de pulverización de agua **[J]** cuando sea necesario.

Sistema antigoteo

Esta plancha está equipada con una función antigoteo: la plancha deja de humear automáticamente cuando la temperatura es demasiado baja para evitar que el agua gotee de la suela.

Con el sistema antigoteo, puede planchar perfectamente incluso los tejidos más delicados.

FUNCIONAMIENTO

Apagado automático (Auto-Off)

Nota

- En caso de que sea automático, apague los destellos **D** de la luz de apagado automática.
- El aparato se encenderá si se mueve a una posición horizontal.
- Puede que la suela **F** tarde 60 segundos en alcanzar la temperatura configurada previamente.

INFORMACIÓN

Limpieza y mantenimiento

Advertencia

- Desenchufe la plancha cuando termine de planchar. Puede drenar el agua en el depósito abriendo la tapa de rellenado **H** e inclinando la plancha hacia el frente.
- Nunca use gasolina, productos de limpieza disolventes y abrasivos o cepillos duros para limpiar el aparato.

Eliminación de cal

Un filtro especial dentro del depósito de agua ablanda el agua y evita la acumulación de cal en la suela. El filtro es permanente y no necesita ser reemplazado.

Autolimpieza

Nota

- La función de autolimpieza limpia el interior de la suela, eliminando las impurezas. Recomendamos utilizarla cada 10-15 días.

Almacenamiento

Si no va a utilizar el aparato durante un periodo prolongado de tiempo, guárdelo cuidadosamente.

- Antes de levantar el aparato, desenchúfelo y luego deje que se enfríe completamente.
- Vacíe el depósito de agua.
- Guarde el aparato y sus accesorios en su embalaje original.
- Guárdelo en un lugar fresco y seco.
- Mantenga siempre el aparato fuera del alcance de los niños.

Manejo y transporte

- Durante el manejo y el transporte, lleve el aparato en su embalaje original. El embalaje del aparato lo protege de daños físicos.
- No coloque cargas pesadas en el aparato o en el embalaje. El aparato podría dañarse.
- Dejar caer el aparato causará que éste no funcione o causará un daño permanente.

Conformidad con la normativa WEEE y eliminación del aparato al final de su vida útil:

Este producto es conforme con la directiva de la UE sobre residuos de aparatos eléctricos y electrónicos (WEEE) (19/2012/UE). Este producto incorpora el símbolo de la clasificación selectiva para los residuos de aparatos eléctricos y electrónicos (WEEE).

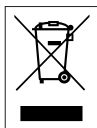

Este símbolo indica que este producto no debe eliminarse con otros desechos domésticos al final de su vida útil. El dispositivo usado debe ser devuelto al punto de recogida oficial para el reciclaje de los dispositivos eléctricos y electrónicos. Para encontrar estos sistemas de recogida, por favor, póngase en contacto con las autoridades locales o con el distribuidor donde se compró el producto. Cada hogar desempeña un papel importante en la recuperación y el reciclaje de los aparatos antiguos. La eliminación adecuada de los aparatos usados ayuda a prevenir las posibles consecuencias negativas para el medio ambiente y la salud humana.

INFORMACIÓN

Cumplimiento de la directiva RoHS:

El producto que ha adquirido es conforme con la directiva de la UE sobre la restricción de sustancias peligrosas (RoHS) (65/2011/UE).

No contiene ninguno de los materiales nocivos o prohibidos especificados en la directiva.

Información de embalaje



El embalaje del producto está fabricado con material reciclable de acuerdo con las normativas nacionales sobre medio ambiente.

No se deshaga del material de embalaje ni de los desechos domésticos o de otro tipo. Llévelos a los puntos de recogida de material de embalaje designados por las autoridades locales.

Datos técnicos

	SI 4850	SI 6850
Voltaje	220 - 240 V~ 50 - 60 Hz	
Consumo de potencia	2200 W	2200-2600 W
Cantidad de descarga de vapor	hasta 140 g/min	hasta 150 g/min
Descarga de vapor	hasta 25 g/min	hasta 35 g/min
Clase de aislamiento	I	

Queda reservado el derecho a modificaciones técnicas y de diseño.



Para la puesta en marcha, el uso general y la limpieza, tenga en cuenta las instrucciones de las páginas 4-5 de este manual de instrucciones.

RESOLUCIÓN DE PROBLEMAS

Aunque el aparato esté enchufado, la suela **F** no se calienta.

Puede que el aparato no esté conectado correctamente. >>> Compruebe el enchufe y el cable de alimentación **A** del aparato.

El botón de ajuste de temperatura **E** puede estar en la posición mínima. >>> Gire el botón de ajuste de temperatura a la derecha hasta el signo de vapor.

El aparato no genera vapor.

Puede que el depósito de agua no tenga agua suficiente. >>> Llene el depósito de agua con agua hasta el nivel máximo.

El botón de planchado a vapor **I** puede estar en la posición sin vapor. >>> Cambie el botón de planchado a vapor a la posición de vapor.

Descarga de vapor - el Vapor Vertical no funciona.

Estas funciones pueden haberse usado demasiado a menudo en un período de tiempo corto. >>> Siga planchando en una posición horizontal y espere un rato antes de usar la función de descarga de vapor de nuevo >>> La suela **F** puede no estar lo suficientemente caliente. Gire el botón de ajuste de temperatura **E** a la derecha hasta el signo de vapor. Coloque el aparato en una posición vertical y espere hasta que la suela se caliente.

Caen gotas al tejido durante el planchado.

Puede que no haya cerrado correctamente la tapa del rellenado de agua **H**. >>> Cierre la tapa de rellenado correctamente.

Puede que esté usando la descarga de vapor al nivel de temperatura • o •• >>> Aumentar el nivel de temperatura.

Durante el planchado, los sedimentos y residuos caen desde la suela **F**.

Dichos sedimentos pueden formarse si el agua que usa para el aparato es demasiado dura. >>> Utilice la función de autolimpieza una vez o unas cuantas veces. Para los planchados sucesivos, llene el depósito de agua del aparato con una mezcla de agua del grifo y agua potable.

El aparato deja caer agua cuando se enfría o se guarda.

Puede que haya dejado el aparato en una posición horizontal mientras haya agua en el depósito. >>> Vacíe el depósito de agua.

Hay manchas en la suela **F**.

Puede que las prendas húmedas se hayan planchado y que la suela **F** tuviera manchas de cal. >>> Después de que el aparato se enfríe lo suficiente, limpie la suela con una microfibra tejida o un paño de algodón empapado de vinagre.

CONDICIONES DE GARANTIA - ESPAÑA

El presente certificado cubre la garantía de reparación de su electrodoméstico de gama blanca y PAE (*) de la marca GRUNDIG durante el periodo de garantía legal previsto en la ley, a partir de la fecha de venta, contra todo defecto de funcionamiento proveniente de fabricación o materiales; o de sustitución del aparato, salvo que una de estas opciones resulte imposible o desproporcionada respecto de la otra. Cuando usted detecte un defecto o anomalía en el aparato contacte de forma inmediata con nosotros para informarnos de la falta de conformidad. Los pequeños electrodomésticos (PAE) deberán ser entregados en el taller del servicio oficial de la marca para su revisión.

La presente garantía sólo será válida si se presenta factura, ticket de compra o el albarán de entrega correspondiente a la adquisición del producto. La presente garantía es válida en el territorio español y portugués para los aparatos distribuidos por Beko Electronics España S.L.. La garantía sólo tendrá validez sobre el primer comprador o adquirente del producto. La garantía será válida para aquellos aparatos cuya instalación sea correcta y estén ubicados en condiciones climáticas y medioambientales adecuadas para su correcto funcionamiento.

EXCLUSIONES DE LA GARANTIA

El coste de la reparación será a cargo del usuario en los siguientes casos:

- Los aparatos utilizados para uso profesional o no exclusivamente doméstico.
- Los aparatos desmontados o manipulados por personas ajenas a los servicios técnicos expresamente autorizados.
- Las instalaciones, transporte, sustitución de aparatos, puestas en marcha, cambio de sentido de puertas.
- Intervenciones de mantenimiento o de información sobre el uso de los aparatos.
- Cambio de inyectores en aparatos de gas.
- Las averías provocadas por falta de mantenimiento o limpieza o aquellas provocadas por un uso indebido, sobrecarga, abandono o de manera no conforme a las instrucciones de uso o de instalación de los aparatos.
- Las averías producidas por causas fortuitas, siniestros de fuerza mayor o derivados de instalación incorrecta y en general, averías por causas ajenas al propio aparato.
- Las averías provocadas por conexiones que puedan presentar fluctuaciones, irregularidades o falta de uniformidad en el suministro, por ejemplo: suministro de agua impulsado por grupos de presión, energía solar, energía eólica, generadores eléctricos, u otro tipo de suministro no normalizado.
- La sustitución de materiales rotos o deteriorados por desgaste o uso no normal del aparato, o materiales consumibles tales como: juntas, plásticos, gomas, correas, cristales, escobillas, bombillas, asas, tiradores, tapas de quemadores, filtros, rejillas, ánodos de sacrificio (magnesio o similares) de calentadores o calderas, etc.
- Los aparatos que presenten oxidación, o daños por corrosión en esmaltes o pinturas, que puedan ser provocados por efectos químicos o electroquímicos del agua o cualquier otra sustancia, o aceleradas por circunstancias ambientales o climáticas no propicias.
- Defectos estéticos en serigrafía o pintura.
- Los daños de transporte o manipulación, golpes, etc.
- Los aparatos deben instalarse de forma accesible para su reparación, debiendo asumir el usuario los costes necesarios para el acceso al aparato para su reparación y sustitución.

La presente garantía no afecta a los derechos de que dispone el consumidor conforme a lo previsto en la legislación vigente. El Servicio Oficial de Asistencia Técnica resolverá cualquier incidencia que pudiera precisar su electrodoméstico siempre que el aparato esté instalado de forma accesible.

Para asegurarse que su electrodoméstico va a ser intervenido por un técnico oficial autorizado, rogamos solicite el carnet avalado por ANFEL (Asociación Nacional de Fabricantes de Electrodomésticos) a nuestros técnicos.

Las marcas BEKO y GRUNDIG se distribuyen por Beko Electronics España S.L.

DATOS APARATO (a rellenar por el Distribuidor):

Titular:		Sello Establecimiento:
Modelo:	Núm. serie:	
Establecimiento:	Fecha de compra:	

**El garante e importador de su electrodoméstico es: BEKO ELECTRONICS ESPAÑA S.L. Calle Provenza nº 388
3º Barcelona 08025, España.**

Conózcanos mejor en nuestra página: www.grundig.com Conserve este documento, es importante para usted.

(*) Se consideran electrodomésticos de gama blanca, los aparatos de gran tamaño de cocina, limpieza, refrigeración y ventilación y el pequeño aparato electrodoméstico (PAE) aquellos aparatos de higiene personal, mantenimiento del hogar y preparación de alimentos.

CONDIÇÕES DE GARANTIA - PORTUGAL

Este certificado cobre a garantia de reparação do seu eletrodoméstico da linha branca e pequeno eletrodoméstico (*) da marca GRUNDIG durante o período de garantia legal determinado pela legislação em vigor a contar da data de compra, contra defeitos de funcionamento provenientes do fabrico ou dos materiais; ou de substituição do aparelho, a menos que uma dessas opções seja impossível ou desproporcionada em relação à outra. Quando detetar um defeito ou anomalia no aparelho entre imediatamente em contacto connosco para nos informar da não conformidade. Os pequenos eletrodomésticos devem ser entregues na oficina de serviço oficial da marca para a sua revisão.

Esta garantia só será válida se for apresentada a fatura, o recibo de compra, ou a nota de entrega correspondente a aquisição do produto. Esta garantia é válida em território espanhol e português para aparelhos distribuído pela Beko Home Appliances Portugal, Unipessoal, Lda. A garantia só é válida para o primeiro comprador ou adquirente do produto. A garantia será válida para os aparelhos cuja instalação esteja correta e que estejam localizados em condições climáticas e ambientais adequadas para o seu correto funcionamento.

EXCLUSÕES DA GARANTIA

O custo da reparação será pago pelo utilizador nos seguintes casos:

- Aparelhos utilizados para uso profissional ou não exclusivamente doméstico.
- Os equipamentos desmontados ou manuseados por outras pessoas que não os serviços técnicos expressamente autorizados.
- Instalações, transporte, substituição de equipamento, colocação em funcionamento, alteração do sentido das portas.
- Intervenções de manutenção ou informações sobre a utilização dos aparelhos.
- Alteração de injetores em aparelhos a gás.
- As avarias causadas pela falta de manutenção ou limpeza, ou aquelas causadas por um uso inadequado, sobrecarga, abandono ou de uma forma a não respeitar as instruções de uso ou instalação dos aparelhos.
- As avarias provocadas por causas acidentais, sinistros de força maior ou resultantes de instalação inadequada e em geral, avarias por razões não relacionadas com o produto.
- As avarias causadas por ligações que podem apresentar flutuações, irregularidades ou falta de uniformidade no fornecimento, por exemplo: abastecimento de água impulsionado por grupos de pressão, energia solar, energia eólica, geradores de energia elétrica ou outro tipo de fornecimento não-padrão.
- A substituição de materiais quebrados ou danificados por desgaste ou uso não normal do aparelho, ou consumíveis tais como: juntas, plásticos, borracha, correias, vidros, pincéis, lâmpadas, asas, puxadores, tampas de queimadores, filtros, grelhas, ânodos de sacrifício (magnésio ou similares) de aquecedores ou caldeiras, etc.
- Os aparelhos que apresentem oxidação, ou danos por corrosão nos esmaltes ou na pintura, que possam ter sido causados por efeitos químicos ou eletroquímicos da água ou de qualquer outra substância, ou acelerados por circunstâncias ambientais ou climáticas desfavoráveis.
- Defeitos estéticos em serigrafia ou pintura.
- Os danos causados por transporte ou manuseio, colisões, etc.
- Os aparelhos devem ser instalados de forma acessível em caso de reparação, devendo o utilizador assumir os custos necessários para aceder ao aparelho para reparação e substituição.

A presente garantia não afeta os direitos de que o consumidor dispõe conforme o previsto na legislação em vigor. O Serviço Oficial de Assistência Técnica resolverá qualquer incidente que o seu aparelho possa necessitar, desde que o aparelho seja instalado de forma acessível.

As marcas BEKO e GRUNDIG são distribuídas por Beko Home Appliances Portugal, Unipessoal, Lda

DADOS DO APARELHO (a ser preenchido pelo Distribuidor):

Detentor:		Carimbo do estabelecimento:
Modelo:	N.º série:	
Estabelecimento:	Data de compra:	

O fiador e o importador do seu eletrodoméstico é: Beko Home Appliances Portugal, Unipessoal, Lda; Edifício Amoreiras Square; Rua Carlos Alberto da Mota Pinto, n.º 17, 3.ªA, Amoreiras 1070-313, Lisboa, Portugal.

Conheça-nos melhor na nossa página: www.grundig.com Conserve este documento, é importante para si.

(*) São considerados eletrodomésticos da linha branca, os aparelhos de cozinha, limpeza, refrigeração e ventilação de tamanho grande e pequenos eletrodomésticos, os de higiene pessoal, manutenção do lar e preparação de alimentos.

SÉCURITÉ

Veillez lire attentivement le présent manuel d'utilisation avant d'utiliser cet appareil ! Respectez toutes les consignes de sécurité pour éviter des dommages dus à une mauvaise utilisation !

Conservez le manuel d'utilisation car vous pourriez en avoir besoin ultérieurement. Dans le cas où cet appareil change de propriétaire, remettez également le manuel d'utilisation au nouveau bénéficiaire.

- N'utilisez cet appareil qu'aux fins pour lesquelles il a été conçu.
- Évitez d'utiliser cet appareil à l'air libre. Ne l'utilisez pas dans la salle de bain ou à l'extérieur.
- Aucune réclamation ne sera acceptée si les dommages découlent d'une mauvaise utilisation ou d'un mauvais entretien de l'appareil.
- Ne laissez pas l'appareil sans surveillance lorsque vous l'utilisez. Des conditions de sécurité maximales sont requises lorsque l'appareil est utilisé près des enfants ou des personnes présentant des déficiences physiques, sensorielles ou mentales.

- Cet appareil peut être utilisé par des enfants de 8 ans et plus et des personnes dont les capacités physiques, sensorielles ou mentales sont réduites ou n'ayant pas suffisamment d'expérience ou de connaissances si une personne chargée de la sécurité les surveille ou leur apprend à utiliser le produit en toute sécurité et en étant conscients des dangers y afférents. Les enfants ne doivent pas jouer avec cet appareil. Le nettoyage et l'entretien d'utilisation ne doivent pas être effectués par des enfants sans surveillance.
- Ne placez pas cet appareil sur des surfaces chaudes (chauffages à gaz, électriques ou au charbon...). Tenez cet appareil à distance de toutes les surfaces chaudes.
- N'ouvrez jamais le boîtier, quelles que soient les circonstances. Aucune réclamation ne sera acceptée si les dommages sont dus à une mauvaise utilisation.
- Nos appareils ménagers de marque GRUNDIG respectent les normes de sécurité applicables. En conséquence, si l'appareil venait à

être endommagé, faites-le réparer ou remplacer par le revendeur, son service après-vente, une personne de qualification semblable, ou une personne agréée, afin d'éviter tout risque. Des réparations défectueuses et non professionnelles peuvent être sources de danger et de risque pour l'utilisateur.

- N'utilisez que les accessoires originaux ou ceux recommandés par le fabricant.
- Danger de suffocation! Conservez tous les emballages hors de portée des enfants.
- Nettoyez toutes les parties avant utilisation.
- Le présent appareil a été conçu à des fins domestiques uniquement.
- Rassurez-vous que l'alimentation secteur locale correspond aux informations indiquées sur la plaque signalétique. Le seul moyen de déconnecter l'appareil de l'alimentation électrique consiste à le débrancher de la prise électrique.
- Pour plus de protection, l'appareil devrait également être branché à un dispositif de courant résiduel à usage domestique d'une valeur no-

minale ne dépassant pas 30 mA. Demandez conseil à votre électricien.

- Séchez le matériel et tous les accessoires avant de les brancher à l'alimentation électrique et avant de joindre les accessoires.
- Veuillez à ne pas accidentellement trébucher sur le câble d'alimentation pendant que l'appareil fonctionne.
- Placez l'appareil de manière à ce que la prise soit toujours accessible.
- Ne jamais utiliser l'appareil avec les mains humides ou mouillées.
- Débranchez l'appareil avant chaque nettoyage et lorsque l'appareil n'est pas en cours d'utilisation.
- Pour éviter d'endommager le câble d'alimentation, évitez de l'aplatir, de le plier ou même de le frotter contre des bords coupants. Éloignez-le des surfaces brûlantes et des flammes nues.
- Ne pas tirer sur le câble d'alimentation lors du débranchement de l'appareil. Ne pas l'enrou-

ler non plus sur l'appareil. Utilisez le support de conservation du câble fourni.

- N'utilisez pas de cordon prolongateur avec l'appareil.
- N'immergez pas l'appareil, le câble d'alimentation ou la prise d'alimentation électrique dans de l'eau ou tout autre liquide.
- Nettoyez cet appareil uniquement avec un tissu légèrement mouillé.
- Évitez tout contact de l'appareil avec vos cheveux, vêtements et autres objets pendant son fonctionnement afin de vous prémunir des blessures ou dégâts.
- Avertissements - Risque de brûlures ! Ne touchez pas les semelles chaudes. Ne laissez pas votre poids reposer sur le fer pendant son utilisation. Au cours de l'utilisation, l'appareil va dégager plus de chaleur ! Tenez l'appareil par la poignée uniquement.
- Si cet appareil tombe, laissez couler de l'eau ou présente d'autres défaillances, seul un tech-

nicien qualifié est autorisé à l'inspecter et à le dépanner.

- Attendez que l'appareil soit dépanné avant de recommencer à l'utiliser.
- Ne faites pas passer le fer sur les fermetures à glissière, les boutons en métal ou tout autre pièce métallique parce qu'ils peuvent endommager la semelle du fer.
- Pour garantir un bon fonctionnement de l'appareil, évitez de modifier de quelque manière que ce soit les mesures de sécurité.
- Ne pointez jamais la semelle chaude, pendant qu'elle émet de la vapeur, en direction des personnes, des animaux ou des appareils électriques.
- Tenez le fer à repasser et son cordon hors de la portée des enfants de moins de 8 ans lorsqu'il est sous tension ou en phase de refroidissement.
- Après utilisation, laissez le fer refroidir complètement, loin de la portée des enfants et des personnes ne jouissant pas de toutes leurs capacités physiques, sensorielles ou mentales.

SÉCURITÉ

Attendez que le fer refroidisse complètement avant de le garder.

- Le fer à repasser ne doit pas être laissé sans surveillance. Lorsque le fer reste sans surveillance, il chauffe exagérément et peut causer des blessures par brûlures !
- Avant de remplir le réservoir d'eau, la fiche doit être débranchée de la prise.
- Le fer doit être utilisé et déposé sur une surface stable.
- Le contact avec les parties métalliques chaudes, l'eau chaude ou la vapeur peut provoquer des brûlures. Veuillez faire attention lors de la manipulation de l'appareil.
- La plaque inférieure et la surface à l'entour peuvent être très chaudes. Vous pourriez vous brûler si vous y touchez. Veuillez donc à ne pas toucher les surfaces chaudes avant ou après l'utilisation de l'appareil.
-  : Avertissement concernant les surfaces chaudes.

APERÇU

Cher client, chère cliente,

Félicitations, vous venez d'acheter le nouveau fer à vapeur GRUNDIG SI 4850, SI 6850.

Veillez lire attentivement les recommandations ci-après pour pouvoir profiter au maximum de la qualité de votre appareil GRUNDIG pendant de nombreuses années à venir.

Une approche responsable !



GRUNDIG s'attache au respect des conditions de travail négociées contractuellement, et fondées sur des traitements équi-

tables tant pour les employés internes que pour les fournisseurs. Nous accordons également une grande importance à l'utilisation efficace des matières premières, avec une constante réduction de plusieurs tonnes de déchets plastiques chaque année. En outre, tous nos accessoires sont dispo-

nibles pendant au moins 5 ans.

Pour un avenir digne d'être vécu.

Grundig.

Commandes et pièces

Voir l'image en page 3.

- A** Câble d'alimentation
- B** Base du fer à repasser
- C** Réservoir d'eau
- D** Indicateur du thermostat et voyant d'arrêt automatique
- E** Bouton de réglage de la température
- F** Semelle
- G** Buse de pulvérisation d'eau
- H** Trappe de remplissage du réservoir d'eau
- I** Réglage de la vapeur / Bouton d'auto-nettoyage
- J** Bouton de pulvérisation d'eau
- K** Bouton fonction Pressing / Jet de vapeur



FR

Cet appareil et ses accessoires se recyclent

À DÉPOSER EN MAGASIN



OU

À DÉPOSER EN DÉCHÈTERIE



FR

ÉLÉMENTS PAPIER



Points de collecte sur www.quefairedemesdechets.fr
Privilégiez la réparation ou le don de votre appareil !



PAPIER RECYCLÉ ET RECYCLABLE

FONCTIONNEMENT

Utilisation prévue

Cet appareil a été conçu uniquement pour une utilisation domestique et pour le repassage ; il ne convient pas à un usage professionnel.

Première utilisation

Avant la première utilisation, remplissez deux fois, puis vaporisez pour retirer les résidus de fabrication. Pendant ce temps, utilisez régulièrement le bouton **K** du jet vapeur.

Remarque

- Vous pouvez percevoir une légère odeur ou observer des résidus de fabrication sur les trous de la semelle. Après deux processus de vaporisation, l'odeur et les résidus de fabrication disparaissent. En outre, des gouttelettes d'eau peuvent également se former à l'intérieur du réservoir d'eau ; c'est tout à fait normal.

Remplissage du réservoir d'eau

Remarque

- Votre appareil est utilisable avec de l'eau du robinet. Si l'eau de votre robinet contient du calcaire, nous vous recommandons d'y associer de l'eau potable.

Réglage de la température

Remarque

- Une fois l'appareil branché, réglez la température selon le type de tissu à repasser en tournant le bouton de réglage de la température **E** dans le sens horaire.
 - Le voyant du thermostat **D** s'allume.
- Lorsque l'appareil atteint la température réglée, le voyant du thermostat **D** s'éteint et l'appareil est prêt à utiliser.

FONCTIONNEMENT

Tableau des réglages de température et de vapeur

Lorsque vous réglez la température de votre appareil, nous vous recommandons de tenir compte des indications du tableau ci-après.

Type de tissu	Réglage de la température	Exigences relatives à la température
Soie	•	Faible température
Laine	••	Température moyenne
Coton	•••	Température élevée
Lin - Jean	Max	Température très élevée

Remarque

- Si vous n'arrivez pas à définir la matière de votre vêtement, repassez d'abord une partie non visible du vêtement, afin de déterminer la température qui lui convient.
- Pour éviter les effets de brillance éventuels sur les matières synthétiques telles que la soie, repassez le vêtement à l'envers. N'utilisez pas la fonction de pulvérisation pour prévenir la formation des taches.

Avertissement

- Avant le repassage, vérifiez l'étiquette du vêtement.

Repassage à la vapeur

Avertissement

- Pour le repassage à la vapeur, le bouton de réglage de la température doit se trouver entre la position «  » et « max ».
- Appuyez sur la gâchette de réglage de la vapeur pour choisir la position désirée.
- La vapeur est émise lorsque le fer à repasser est placé à l'horizontal.

FONCTIONNEMENT

Jet de vapeur / Fonction pressing

Avertissement

- Patientez quelques secondes avant d'appuyer à nouveau sur le bouton jet de vapeur **[K]**. Des pressions répétées trop rapidement sur le bouton peuvent causer l'émission d'eau par la semelle **[F]** en même temps que la vapeur.
- Lorsque vous commencez à repasser, les premières pressions sur le bouton peuvent ne pas produire de jet de vapeur. Pour produire un jet de vapeur, le bouton de température doit être en position «  » ou plus.
- Pour utiliser la fonction Jet de vapeur, le voyant du thermostat **[D]** doit être éteint.

Vapeur verticale

Avertissement

- Tenez l'appareil à 15 à 30 cm des vêtements et des rideaux.
- Pendant le défroissage, si le voyant du thermostat **[D]** s'allume, attendez qu'il s'éteigne avant de procéder au jet de vapeur.

- N'orientez jamais la vapeur vers les personnes ou les animaux domestiques.

Pulvérisation d'eau

Remarque

- Vous pouvez facilement venir à bout des faux-plis en utilisant la fonction de pulvérisation.

Repassage à sec

Pour un repassage à sec, vous devez régler la gâchette du réglage de la vapeur **[I]** sur la position centrale, avant le «  ».

Remarque

- Il est avantageux d'avoir de l'eau dans votre appareil, ainsi vous pourrez utiliser le bouton de pulvérisation **[J]** si nécessaire.

Système anti-goutte

Ce fer à repasser est équipé d'un système anti-goutte : le fer à repasser s'arrête automatiquement lorsque la température est trop basse pour empêcher l'eau de s'écouler de la semelle.

Grâce au système anti-goutte, vous pouvez repasser parfaitement même les tissus les plus délicats.

FONCTIONNEMENT

Arrêt automatique (Auto-Off)

Avertissement

- En cas d'arrêt automatique, le voyant correspondant **D** clignote.
- Si vous déplacez l'appareil en position horizontale, il s'allume.
- La semelle **F** peut prendre 60 secondes pour atteindre la température précédemment réglée.

INFORMATIONS

Nettoyage et entretien

Avertissement

- Lorsque vous avez terminé de repasser, débranchez l'appareil. Vous pouvez vider l'eau dans le réservoir en ouvrant le couvercle **H** et incliner le fer vers l'avant.
- N'utilisez jamais d'essence, de solvant, d'agent nettoyant abrasif ou de brosse dure pour nettoyer votre fer.

Détartrage

Un filtre spécial à l'intérieur du réservoir d'eau adoucit l'eau et empêche la formation de tarte dans la semelle. Le filtre est permanent et il n'est pas nécessaire de le remplacer.

Auto-Nettoyage

Remarque

- La fonction d'auto-nettoyage nettoie l'intérieur de la semelle, éliminant les impuretés. Nous recommandons de l'utiliser tous les 10 à 15 jours.

INFORMATIONS

Rangement

Si vous ne comptez pas utiliser votre appareil pendant un certain temps, veuillez le ranger soigneusement.

- Avant de lever l'appareil, débranchez-le, puis laissez-le refroidir complètement.
- Videz le réservoir d'eau.
- Rangez l'appareil et ses accessoires dans leurs emballages d'origine.
- Conservez-le dans un endroit frais et sec.
- Maintenez toujours l'appareil hors de portée des enfants.

Manipulation et transport

- Pendant la manipulation et le transport, portez toujours l'appareil dans son emballage d'origine. L'emballage de l'appareil le protège des dommages physiques.
- Ne placez pas de charge lourde sur l'appareil ou sur l'emballage. Cela pourrait l'endommager.
- Toute chute de l'appareil peut le rendre non opérationnel ou l'endommager de façon permanente.

Conformité avec la directive DEEE et mise au rebut des déchets :

Ce produit est conforme à la directive DEEE (19/2012/UE) de l'Union européenne). Ce produit porte un symbole de classification pour la mise au rebut des équipements électriques et électroniques (DEEE).

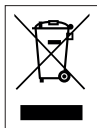

Ce symbole indique que ce produit ne doit pas être jeté avec les déchets ménagers à la fin de sa vie utile. Les appareils usagés doivent être retournés au point de collecte officiel destiné au recyclage des appareils électriques et électroniques. Pour trouver ces systèmes de collecte, veuillez contacter les autorités locales ou le détaillant auprès duquel vous avez acheté le produit. Chaque ménage joue un rôle important dans la récupération et le recyclage des appareils ménagers usagés. L'élimination appropriée des appareils usagés aide à prévenir les conséquences négatives potentielles pour l'environnement et la santé humaine.

INFORMATIONS

Conformité avec la directive LdSD :

L'appareil que vous avez acheté est conforme à la directive LdSD (65/2011/UE) de l'Union européenne. Il ne comporte pas les matériels dangereux et interdits mentionnés dans la directive.

Information sur l'emballage



L'emballage du produit est composé de matériaux recyclables, conformément à notre réglementation nationale. Ne jetez pas les éléments d'emballage avec les déchets domestiques et autres déchets.

Déposez-les dans un des points de collecte d'éléments d'emballage que vous indiquera l'autorité locale dont vous dépendez.

Données techniques

	SI 4850	SI 6850
Tension	220 - 240 V ~ 50 - 60 Hz	
Consommation d'énergie	2200 W	2 2 0 0 - 2600 W
Fonction pressing / Jet de vapeur	jusqu'à 140 g/min	jusqu'à 150 g/min
Débit vapeur	jusqu'à 25 g/min	jusqu'à 35 g/min
Classe d'isolement	I	

Droit de modifications techniques ou de conception réservé.



Pour la mise en service, l'utilisation générale et le nettoyage, veuillez respecter les instructions figurant aux pages 4-5 du présent manuel d'utilisation.

DÉPANNAGE

La semelle **F** ne chauffe plus, alors que le fer est branché.

L'appareil n'est pas correctement branché. >>> Vérifiez la fiche et le câble d'alimentation **A** de l'appareil.

Le bouton de réglage de la température **E** est à la position Min. >>> Tournez le bouton de réglage de la température dans le sens horaire jusqu'au symbole de la vapeur.

L'appareil ne produit pas de vapeur.

L'eau du réservoir est insuffisante. >>> Remplissez le réservoir d'eau jusqu'au niveau Max.

La gâchette de réglage de la vapeur **H** peut être sur la position Sans vapeur. >>> Actionnez le bouton de réglage de la vapeur en position vapeur.

Fonction pressing - la vapeur verticale ne fonctionne pas.

Ces fonctions ont été fréquemment utilisées une très courte période. >>> Maintenez votre fer à l'horizontale tout en repassant et attendez un moment avant d'utiliser à nouveau la fonction jet de pressing. >>> La semelle du fer **F** n'est pas suffisamment chaude. Tournez le bouton de réglage de la température **E** dans le sens horaire jusqu'au symbole de la vapeur. Posez votre fer en position verticale et attendez que la semelle chauffe.

De l'eau s'écoule sur le vêtement pendant le repassage.

Vous n'avez peut-être pas correctement refermé le couvercle du réservoir d'eau **H**. >>> Fermez correctement le couvercle du réservoir d'eau.

Vous utilisez le jet de vapeur au niveau de température • ou ••. >>> Augmentez le niveau de température.

Pendant le repassage, les sédiments et les résidus s'échappent de la semelle **F**.

Si l'eau que vous utilisez pour votre appareil contient trop de calcaire, des sédiments peuvent se former. >>> Utilisez la fonction auto-nettoyage une fois ou à plusieurs reprises. Pour les prochains repassages, utilisez un mélange d'eau de robinet et d'eau minérale.

Une fois qu'il a refroidi ou lorsqu'il est rangé, l'appareil continue de déverser de l'eau.

Vous avez laissé le fer à l'horizontale avec de l'eau dans le réservoir. >>> Videz le réservoir d'eau.

Il y a des taches sur la semelle **F**.

Vous avez repassé des vêtements mouillés et des taches de calcaire se sont formées sur la semelle **F**. >>> Une fois l'appareil refroidi, essuyez la semelle avec un tissu en microfibrilles tissé ou en coton imbibé de vinaigre.

Molimo pažljivo pročitajte ovaj korisnički priručnik prije uporabe uređaja! Slijedite sve sigurnosne upute da biste izbjegli oštećenje zbog nepravilne uporabe!

Sačuvajte korisnički priručnik za kasniju uporabu. Ako se ovaj uređaj da trećoj strani, mora se predati i korisnički priručnik.

- Uređaj upotrebljavajte samo u namijenjenu svrhu.
- Uređaj upotrebljavajte samo u zatvorenom prostoru. Ne upotrebljavajte ga u kupaonici ili vani.
- Nepravilna uporaba ili rukovanje uređajem poništava sva jamstva.
- Ne ostavljajte ovaj uređaj bez nadzora dok radi. Preporučuje se iznimna pažnja kad se koristi blizu djece i ljudi s ograničenim tjelesnim, osjetilnim ili mentalnim sposobnostima.

SIGURNOST

- Ovaj uređaj mogu koristiti djeca starija od 8 godina, osobe smanjenih tjelesnih, osjetilnih ili mentalnih sposobnosti ili osobe bez dovoljno iskustva i znanja ako su pod nadzorom ili su im pružene upute o sigurnom rukovanju uređajem te razumiju uključene rizike. Djeca se ne smiju igrati uređajem. Čišćenje i korisničko održavanje ne smiju obavljati djeca bez nadzora.
- Nikada ne radite s uređajem i ne stavljajte ga na ili blizu vrućih površina kao što su plinski plamenik, električna grijaća ploča ili zagrijana pećnica.
- Ne rastavljajte uređaj ni pod kakvim okolnostima. Ne jamčimo za štete uzrokovane nepravilnim rukovanjem.
- Naši GRUNDIG kućanski aparati zadovoljavaju primjenjive standarde sigurnosti, stoga, ako su uređaj ili kabel napajanja oštećeni, mora ih zamijeniti ili popraviti ovlašteni servis da bi se izbjegle sve opasnosti. Pogrešan ili nekvalificirani popravak može biti opasan i uzrokovati opasnost za korisnika.

SIGURNOST

- Nikad ne rukujte uređajem ako su vam ruke vlažne ili mokre.
- Uvijek upotrebljavajte samo originalne dijelove ili one koje je preporučio proizvođač.
- Opasnost od gušenja! Ambalažu držite podalje od djece.
- Uklonite svu ambalažu, naljepnice i zaštitne folije i zbrinite ih u skladu s odgovarajućim zakonskim propisima.
- Očistite sve dijelove prije korištenja kako je opisano u odjeljku "Čišćenje i održavanje".
- Ovaj je uređaj namijenjen samo za uporabu u kućanstvu.
- Provjerite odgovara li vaše lokalno mrežno napajanje podacima na tipskoj pločici. Napajanje uređaja možete isključiti jedino izvlačenjem utikača iz utičnice.
- Za dodatnu zaštitu, ovaj se uređaj treba spojiti na osigurač za kućanstva s jačinom od maksimalno 30 mA. Za savjet, obratite se električaru.

SIGURNOST

- Osušite uređaj i sve dodatke prije spajanja na napajanje i prije priključivanja bilo kakvih dijelova.
- Pazite da ne zapnete za kabel napajanja dok je uređaj u uporabi.
- Postavite uređaj na takav način da je utikač uvijek dostupan.
- Nikad ne dodirujte utikač ako su vam ruke vlažne ili mokre.
- Izvucite utikač iz napajanja prije svakog čišćenja i kad uređaj nije u uporabi.
- Ne stišćite i ne presavijajte kabel napajanja i ne trljajte ga o oštre rubove da biste spriječili bilo kakvu štetu.
- Držite kabel napajanja podalje od vrućih površina i otvorenog plamena.
- Ne isključujte uređaj iz struje povlačenjem za žicu.
- Ne zamatajte kabel napajanja oko uređaja. Koristite priloženu napravu za namatanje i skladištenje kabela.
- Ne koristite produžni kabel s uređajem.

SIGURNOST

- Ne uranjajte uređaj, kabel napajanja ili utikač u vodu ili bilo koje druge tekućine.
- Čistite uređaj samo lagano vlažnom krpom.
- Uvijek držite kosu, odjeću i druge predmete podalje od uređaja dok radi da biste izbjegli ozljede i oštećenja.
- Upozorenje - Opasnost od opekline! Ne dirajte vruću donju ploču. Ne nagnijte se iznad glačala dok radi. Tijekom uporabe iz uređaja izlazi toplina! Dodirujte glačalo samo za ručku.
- Ako uređaj padne, iz njega iscure voda ili nastupi drugi kvar, mora ga pregledati i popraviti ovlašteni serviser.
- Ne upotrebljavajte uređaj dok se ne popravi kvar.
- Ne glačajte preko zatvarača, metalnih gumba ili drugih metalnih dijelova jer to može oštetiti grijaću ploču.
- Da biste osigurali siguran rad uređaja, ni na koji način nemojte mijenjati njegove sigurnosne značajke.

- Nikad ne usmjeravajte grijaću ploču prema osobama, životinjama ili električnim uređajima dok izlazi para.
- Glačalo i njegov kabel držite uvijek van dohvata djece mlađe od 8 godina kada je pod naponom ili dok se hladi.
- Nakon uporabe, uvijek pustite glačalo neka se potpuno ohladi podalje od dosega djece i osoba s ograničenim fizičkim, osjetilnim ili mentalnim sposobnostima. Pričekajte da se uređaj potpuno ohladi prije nego ga spremite.
- Glačalo se ne smije ostaviti bez nadzora. Vruće glačalo bez nadzora može dovesti do opekline!
- Utikač se mora izvaditi iz utičnice prije punjenja spremnika za vodu.
- Uređaj se mora upotrebljavati i odlagati na čvrstoj površini.
- Kad stavljate glačalo na postolje, provjerite stabilnost površine na koju je postavljeno postolje.

SIGURNOST

- Diranje vrućih metalnih dijelova, vruće vode ili pare može uzrokovati opekline. Budite pažljivi prilikom rukovanja.
- Donja ploča i okolno područje može se pre-grijati. Dodirivanje vruće površine može uzrokovati opekline. Iz tog razloga osobito pazite da ne dirate vruće površine tijekom ili nakon uporabe uređaja.
-  : Upozorenje za vruće površine

PREGLED

Poštovani kupci,

Čestitamo vam na kupnji vašeg novog parnog glačala GRUNDIG SI 4850, SI 6850.

Pažljivo pročitajte sljedeće napomene za korisnika da biste puno godina potpuno uživali u vašem kvalitetnom proizvodu marke GRUNDIG.

Odgovoran pristup!



GRUNDIG se usredotočuje na ugovorom određene socijalne radne uvjete s korektnim plaćama za svoje zaposlenike i dobavljače. Također pridajemo veliku važnost učinkovitoj uporabi sirovina sa stalnim smanjenjem otpada od nekoliko tona plastike svake godine. Nadalje, svi naši dodaci dostupni su najmanje 5 godina.

Za budućnost vrijednu življenja.

Grundig.

Kontrole i dijelovi

Pogledajte sliku na 3. stranici.

- A** Naponski kabel
- B** Osnovna ploča glačala
- C** spremnik za vodu
- D** Oznaka termostata i svjetlo automatskog isključivanja
- E** Gumb za podešavanje temperature
- F** Grijaća ploča
- G** Mlaznica za raspršivanje vode
- H** Poklopac za dopunu vode
- I** Podešavanje pare / Gumb za uklanjanje kamenca (samočišćenje)
- J** Gumb za raspršivanje vode
- K** Gumb za naglo ispuštanje pare



RECIKLIRANI I
RECIKLAŽNI PAPIR

Namjena

Ovaj je uređaj namijenjen samo za uporabu u kućanstvu za potrebe glačanja i nije podesan za profesionalnu uporabu.

Prva uporaba

Prije prve uporabe uređaj dva puta napunite i pustite da ispari kako bi se uklonili ostaci od proizvodnje. Pritom više puta upotrijebite gumb za naglo ispuštanje pare **[K]**.

Napomena

- Možete osjetiti blagi miris ili primjetiti bijele naslage koje izlaze iz otvora na grijaćoj ploči. Takvi će mirisi i naslage nestati nakon dva postupka isparavanja. U spremniku za vodu mogu se oblikovati kapljice vode; to je normalno.

Nadolijevanje vode u spremnik za vodu

Napomena

- Vaš je uređaj osmišljen za uporabu s vodom iz slavine. Ako je voda iz slavine pretvrda, preporučujemo uporabu mješavine vode iz slavine i pročišćene vode.

Postavka temperature

Napomena

- Nakon uključivanja uređaja u struju, okretanjem gumba za postavljanje temperature **[E]** u smjeru kazaljke na satu postavite temperaturu ovisno o vrsti tkanine.
 - Zasvijetlit će svjetlo oznake termostata **[D]**.
- Kada uređaj postigne zadanu temperaturu, gasi se svjetlo oznake termostata **[D]** i uređaj je spreman za uporabu.

Tablica postavki temperature i pare

Prilikom postavljanja temperature uređaja obratite pažnju na sljedeću tablicu.

Vrsta tkanine	Postavke temperature	Postavka pare
Sintetika	•	Bez pare
svila	•	Bez pare
vuna	••	Bez pare
pamuk	•••	S parom
Posteljina – traper	Maks	S parom

Napomena



- Ako ne znate od koje je tkanine načinjena vaša odjeća, glačanje započnite na nekom sakrivenom dijelu kako biste odredili ispravnu temperaturu glačanja.
- Kako bi se spriječila pojava svijetlih mrlja na sintetičkim tkaninama kao što je svila, glačajte tkaninu s naličja. Radi sprečavanja pojave mrlja, nemojte upotrebljavati značajku raspršivanja vode.

Upozorenje

- Prije glačanja prvo provjerite etiketu na odjeći.

Glačanje na paru

Upozorenje

- Za glačanje na parugumb za postavljanje temperature treba biti postavljen u položaje “” ili “maks”.
- Okrenite gumb za podešavanje pare  na željeni nivo.
- Para se proizvodi čim se glačalo drži vodoravno

Naglo ispuštanje pare

Upozorenje

- Pričekajte nekoliko sekundi prije nego ponovno pritisnete gumb za naglo ispuštanje pare **[K]**. Pritiskanje više puta može uzrokovati prodor vode kroz grijaču ploču **[F]** zajedno s parom.
- Na početku glačanja, prvih nekoliko preša možda neće proizvesti udarnu paru. Za naglo ispuštanje pare, gumb za temperaturu se mora podesiti na „“ ili više.
- Kako biste uporabili značajku naglog ispuštanja pare svjetlo oznake termostata **[D]** mora biti isključeno.

Okomito glačanje na paru

Upozorenje

- Uređaj držite na udaljenosti od 15 do 30 cm od odjevnih predmeta i zastora.
- Ako se tijekom glačanja uključi svjetlo oznake termostata **[D]**, pričekajte da se svjetlo isključi prije nastavka postupka naglog ispuštanja pare.
- Nikad ne usmjeravajte paru prema osobama ili kućnim ljubimcima.

Raspršivanje vode

Not

- Su püskürtme özelliği ile kırışıklıkları daha kolay giderebilirsiniz.

Suho glačanje

Za suho glačanje postavite gumb za postavku pare **[I]** u položaj OFF (Isklj.).

Napomena

- Poželjno je imati vode u uređaju; možete uporabiti gumb za raspršivanje vode **[J]** po potrebi.

Sustav protiv kapanja

Ovo glačalo je opremljeno funkcijom za zaustavljanje kapanja: glačalo automatski prestaje ispuštati paru kada je temperatura preniska kako bi se spriječilo kapanje vode s grijaće ploče.

Uz pomoć ovog sustava, možete savršeno izglacati najosjetljivije tkanine.

Automatsko isključivanje (Auto isključivanje)

Napomena

- U slučaju automatskog isključivanja zatreperit će svjetlo oznake automatskog isključivanja **D**.

- Uređaj će se uključiti ako se pomačke u vodoravnom položaju.
- Možda će biti potrebno 60 sekundi da grijaća ploča **F** dostigne prethodno postavljenu temperaturu.

INFORMACIJE

Čišćenje i održavanje

Upozorenje

- Kada završite s glačanjem, isključite uređaj s napajanja. Vodu iz spremnika možete ispustiti otvaranjem poklopca za dopunu vode **H** i naginjanjem glačala na prednjoj strani.
- Za čišćenje ovog uređaja nemojte upotrebljavati benzin, otapala i abrazivna sredstva za čišćenje ili tvrde četke.

Sustav protiv kalcifikacije

Specijalni filter unutar spremnika za vodu omekšava vodu i sprječava nakupljanje kamenca u ploči. Filter je trajan i ne treba ga mijenjati.

Samo-čišćenje

Napomena

- Funkcija samo-čišćenje čisti unutar ploče za glačanje, uklanjajući nečistoće. Preporučujemo uporabe svakih 10-15 dana.

Pohrana

Ako ne planirate upotrebljavati uređaj dulje vrijeme, pažljivo ga pohranite.

- Prije podizanja uređaja isključite ga iz napajanja i pričekajte da se potpuno ohladi.
- Ispraznite spremnik za vodu.
- Uređaj i njegove dodatke odložite u njihovoj originalnoj ambalaži.
- Držite ga na hladnom, suhom mjestu.

INFORMACIJE

- Uvijek držite uređaj podalje od do-sega djece.

Rukovanje i transport

- Tijekom rukovanja i transporta uređaj nosite u originalnom pakiranju. Pakiranje štiti uređaj od fizičkog oštećenja.
- Nemojte stavljati teški teret na uređaj ili pakiranje. Može doći do oštećenja uređaja.
- Ispuštanje uređaja na tlo može uzrokovati trajno oštećenje i onemogućiti njegov rad.

Sukladnost s Direktivom o otpadnoj električnoj i elektroničkoj opremi (OEEO) i Odlaganjem proizvoda:

Ovaj je proizvod usklađen s Direktivom OEEO Europske unije (2012/19/EU). Ovaj proizvod nosi oznaku za otpadnu električnu i elektroničku opremu (OEEO).



Ovaj proizvod proizveden je s kvalitetnim dijelovima i materijalima koji se mogu ponovno upotrebljavati i pogodni su za reciklažu.

Ne odlažite proizvod s uobičajenim kućanskim otpadom i drugim otpadom na kraju radnog vijeka. Odnosite ga na odlagalište za recikliranje električne i elektroničke opreme. Obratite se lokalnim nadležnim tijelima kako biste saznali više informacija o tim odlagalištima.

Sukladnost s Direktivom RoHS

Proizvod koji ste kupili usklađen je s Direktivom RoHS Europske unije (2011/65/EU). Ne sadrži opasne i zabranjene materijale navedene u Direktivi.

Informacije o pakiranju



Ambalažni materijali proizvoda izrađeni su od materijala koji se mogu reciklirati u skladu s nacionalnim zakonodavstvom o okolišu. Nemojte odlagati ambalažne materijale zajedno s kućanskim ili ostalim otpadom. Odnosite ih na odlagališta za ambalažne materijale koja su odredile lokalne vlasti.

INFORMACIJE

Tehnički podaci

	SI 4850	SI 6850
Napon	220 - 240 V~ 50 - 60 Hz	
Potrošnja energije	2200 W	2200-2600 W
Količina naglo ispuštene pare	do 140 g/min	do 150 g/min
Kontinuirana količina pare	do 25 g/min	do 35 g/min
Klasa izolacije	I	

Zadržavamo pravo na tehničke i dizajnerske izmjene.



Prilikom puštanja u pogon, opće uporabe i čišćenja obratite pozornost na upute na stranicama 4-5 ovog priručnika.

RJEŠAVANJE PROBLEMA

Grijaća ploča **F** se ne zagrijava iako je uređaj uključen u napajanje.

Uređaj je možda neispravno spojen. >>> Provjerite utikač i naponski kabel **A** uređaja.

Gumb za postavljanje temperature **E** je u položaju "Min.". >>> Okrenite gumb za postavljanje temperature u smjeru kazaljke na satu, prema znaku za paru.

Uređaj ne stvara paru.

Možda nema dovoljno vode u spremniku za vodu. >>> Napunite spremnik za vodu do maksimalne razine.

Gumb za postavku pare **I** možda je u položaju bez pare. >>> Prebacite gumb za postavku pare u položaj s parom.

Naglo ispuštanje pare - Okomito glačanje na paru nisu u funkciji.

Te su funkcije upotrebljavane previše puta u vrlo kratkom vremenskom razdoblju. >>> Nastavite glačati u vodoravnom položaju i pričekajte neko vrijeme prije ponovne uporabe funkcije naglog ispuštanja pare. >>> Grijaća ploča **F** možda nije dovoljno topla. Okrenite gumb za postavljanje temperature **E** u smjeru kazaljke na satu, prema znaku za paru. Postavite uređaj u okomiti položaj i pričekajte da se grijaća ploča zagrije.

Kapljice vode padaju na tkaninu tijekom glačanja.

Možda niste dovoljno čvrsto zatvorili poklopac za dopunu vode **H**. >>> Čvrsto zatvorite poklopac za dopunu vode.

Možda upotrebljavate funkciju naglog ispuštanja pare na razini temperature • ili ••. >>> Povećajte razinu temperature.

Naslage i ostaci padaju iz grijaće ploče **F** tijekom glačanja.

Naslage mogu nastati ako je voda koju upotrebljavate s vašim uređajem pretvrda. >>> Uporabite funkciju samočišćenja jednom ili više puta. Prije sljedećeg glačanja napunite spremnik za vodu mješavinom vode iz slavine i pročišćene vode.

Uređaj ispušta vodu nakon što se ohladio ili je spremljen.

Možda ste ostavili uređaj u vodoravnom položaju dok ima vode u spremniku. >>> Ispraznite spremnik za vodu.

Mrlje na grijaćoj ploči **F**.

Možda ste glačali mokre odjevne predmete i grijaća ploča ima mrlje od kamenca **F**. >>> Nakon što se uređaj dovoljno ohladi obrišite grijaću ploču krpom od pletenih mikrovlakana ili pamuka, umočenom u ocat.

BEZPIECZEŃSTWO

Przed użyciem tego urządzenia prosimy uważnie przeczytać tę instrukcję obsługi! Prosimy o przestrzeganie wszystkich instrukcji zachowania bezpieczeństwa w celu uniknięcia szkód z powodu nieprawidłowego użytkowania!

Tę instrukcję należy zachować do wglądu w przyszłości. Przy przekazaniu tego urządzenia innej osobie należy przekazać także tę instrukcję.

- To urządzenie należy używać tylko zgodnie z jego przeznaczeniem.
- Urządzenia należy używać wyłącznie wewnątrz pomieszczeń. Nie należy używać go w łazience ani na dworze.
- Nie bierze się odpowiedzialności za szkody wynikające z niewłaściwego użytkowania lub nieprawidłowego obchodzenia się z tym urządzeniem.

- Nie wolno zostawiać tego urządzenia bez dozoru, gdy jest używane. Szczególną ostrożność zaleca się podczas używania w pobliżu dzieci i osób o ograniczonych możliwościach fizycznych, zmysłowych lub umysłowych.
- To urządzenie może być obsługiwane przez dzieci w wieku 8 lat i starsze, osoby z pewnym upośledzeniem fizycznym, czuciowym lub umysłowym, a także osoby niemające doświadczenia, jeśli udzielono im instrukcji w zakresie bezpiecznego używania urządzenia, obsługa urządzenia odbywa się pod nadzorem i osoby te znają zagrożenia z tym związane. Dzieci nie mogą bawić się tym urządzeniem. Dzieci bez nadzoru nie mogą czyścić ani konserwować tego urządzenia.
- Nie należy używać tego urządzenia, ani stawiać żadnej jego części na gorących powierzchniach, takich jak palniki gazowe, elektryczne płytki grzejne, czy nagrzaną piekarnik, ani w pobliżu nich.

BEZPIECZEŃSTWO

- W żadnym przypadku nie wolno demontować tego urządzenia. Nie bierze się odpowiedzialności za szkody spowodowane niewłaściwym użytkowaniem.
- Sprzęty gospodarstwa domowego firmy GRUNDIG spełniają obowiązujące normy bezpieczeństwa, a zatem jeśli urządzenie lub przewód zasilania ulegną uszkodzeniu, należy je naprawić lub wymienić w autoryzowanym serwisie, aby uniknąć wszelkich zagrożeń. Błędna lub niefachowa naprawa może być niebezpieczna i powodować zagrożenie dla użytkowników.
- Nie wolno używać tego urządzenia mokrymi lub wilgotnymi dłońmi.
- Używać tylko oryginalnych lub zalecanych przez producenta akcesoriów.
- Niebezpieczeństwo zadławienia! Wszystkie materiały opakowaniowe należy trzymać z dala od dzieci.
- Zdjąć całe opakowanie, naklejki oraz folię ochronną i wyrzucić je zgodnie z obowiązującymi przepisami prawa.

- Przed przystąpieniem do użytkowania urządzenia należy wyczyścić wszystkie części zgodnie z opisem zamieszczonym w rozdziale „Czyszczenie i konserwacja”.
- To urządzenie jest przeznaczone wyłącznie do użytku domowego.
- Należy upewnić się, że zasilanie z miejscowej sieci elektrycznej odpowiada danym na tabliczce znamionowej. Jedyne sposoby, aby odłączyć urządzenie to od zasilania, to wyjęcie wtyczki z gniazdka sieciowego.
- Dodatkową ochronę zapewni podłączenie urządzenia do domowego wyłącznika różnicowo-prądowego o natężeniu prądu nie większym niż 30 mA. Należy skorzystać z pomocy elektryka.
- Wytrzeć urządzenie i wszystkie akcesoria przed przyłączeniem go do zasilania i przed zamocowaniem akcesoriów.
- Upewnić się, że nie można się potknąć przypadkowo o przewód zasilania podczas używania urządzenia.

- Ustawić urządzenie w taki sposób, aby zawsze było dostępne.
- Nie wolno dotykać wtyczki wilgotnymi lub mokrymi dłońmi.
- Przed każdym czyszczeniem urządzenia i gdy nie jest ono używane należy wyjąć wtyczkę z gniazdka ściennego.
- Aby zapobiec uszkodzeniu przewodu zasilania, nie wolno dopuścić do jego ściskania, zginania ani ocierania o ostre krawędzie.
- Nie wolno zbliżać przewodu zasilania do gorących powierzchni i otwartego ognia.
- Nie wolno wypinać z gniazda, ciągnąc za przewód zasilający.
- Nie wolno owijać przewodu zasilania wokół urządzenia. Przewód zasilania należy przechowywać w przewidzianym do tego celu ochroniaczu.
- Nie wolno używać przedłużaczy do zasilania tego urządzenia.

BEZPIECZEŃSTWO

- Urządzenia, przewodu zasilania ani wtyczki nie wolno zanurzać w wodzie ani w innym płynie.
- To urządzenie można tylko czyścić lekko wilgotną ściereczką.
- Aby uniknąć obrażeń i szkód, podczas użytkowania tego urządzenia nie wolno do niego zbliżać włosów, odzieży ani innych przedmiotów.
- Uwaga – niebezpieczeństwo poparzenia! Nie wolno dotykać gorącej stopy żelazka. Nie wolno pochylać się nad żelazkiem w trakcie jego używania. Podczas używania urządzenie wydziela ciepło! Nie wolno dotykać żadnej części żelazka poza jego rączką.
- Jeżeli urządzenie upadnie, wycieka z niego woda lub wystąpią inne usterki, należy je oddać do sprawdzenia i naprawy przez autoryzowanego serwisanta.
- Do czasu naprawienia usterki nie należy używać tego urządzenia.

- Nie wolno prasować zamków błyskawicznych, metalowych guzików, ani innych części metalowych, ponieważ może to spowodować uszkodzenie stopy żelazka.
- Aby zapewnić bezpieczne działanie urządzenia, w żaden sposób nie wolno zmieniać jego zabezpieczeń funkcjonalnych.
- Nie wolno zwracać gorącej stopy żelazka w stronę ludzi, zwierząt, ani urządzeń elektrycznych, gdy wydobywa się z niego para.
- Urządzenie i jego przewód zasilania powinny być przechowywane w z dala od dzieci w wieku poniżej 8 lat.
- Po użyciu należy zostawić żelazko, aby całkowicie ostygło w miejscu niedostępnym dla dzieci i osób o ograniczonych możliwościach fizycznych, zmysłowych lub umysłowych. Przed odłożeniem urządzenia do przechowania należy poczekać, aż całkowicie ostygnie.
- Nie wolno pozostawiać żelazka bez nadzoru. Pozostawienie gorącego żelazka bez nadzoru może spowodować poparzenia!

BEZPIECZEŃSTWO

- Przed napełnieniem zbiornika wodą trzeba wyjąć wtyczkę z gniazdka.
- Żelazka używa się i stawia je na stabilnej powierzchni.
- Stawiając żelazko na jego podstawce upewnić się, że podstawka stoi na stabilnej powierzchni.
- Kontakt z gorącymi częściami metalowymi, gorącą wodą lub parą może powodować oparzenia. Podczas użytkowania należy zachować ostrożność.
- Stopa żelazka i jej okolice mogą się nadmiernie nagrzewać. Dotykanie gorących powierzchni może spowodować oparzenia. Z tego względu należy zwrócić szczególną uwagę, aby nie dotykać gorących powierzchni w trakcie prasowania ani po nim.
-  : Ostrzeżenie przed gorącymi powierzchniami.

OPIS OGÓLNY

Droży Klienci,

Gratulujemy zakupu naszego nowego żelazka parowego GRUNDIG SI 4850, SI 6850.

Prosimy uważnie przeczytać następującą instrukcję, aby na wiele lat zapewnić sobie pełną satysfakcję z użytkowania tego wysokiej jakości wyrobu firmy GRUNDIG.

Odpowiedzialna postawa!



Firma GRUNDIG przywiązuje dużą wagę do przestrzegania podpisanych umów dotyczących warunków pracy za godziwe wynagrodzenie, zarówno wobec naszych pracowników, jak i dostawców. Zwracamy również dużą uwagę do efektywnego wykorzystywania surowców, stałego zmniejszania ilości odpadów o kilka ton rocznie. Ponadto wszystkie nasze akcesoria są dostępne przez co najmniej 5 lat.

Dla przyszłości, dla której warto żyć.

Grundig.

Regulacja i budowa

Patrz rysunek na str. 3.

- A** Przewód zasilający
- B** Podstawa żelazka
- C** Zbiornik wody
- D** Wskaźnik termostatu i dioda automatycznego wyłączenia
- E** Przycisk regulacji temperatury
- F** Stopa żelazka
- G** Dysza spryskiwacza
- H** Pokrywa zbiornika wody
- I** Regulacja pary / przycisk Self Clean
- J** Przycisk spryskiwania wodą
- K** Przycisk uderzenia parą



PAPIER Z RECYKLINGU
I NADAJĄCY SIĘ
DO PONOWNEGO
PRZETWORZENIA

Przeznaczenie

Urządzenie to przeznaczone jest do użytku i prasowania w gospodarstwie domowym. Nie nadaje się do zastosowań profesjonalnych.

Pierwsze użycie

Przed pierwszym użyciem urządzenia należy dwukrotnie napełnić zbiornik wodą i odparować ją, aby usunąć pozostałości po procesie produkcji. W tym czasie należy często używać przycisku uderzenia parą **[K]**.

Ostrożnie

- Z otworów stopy żelazka wydobywa się mało intensywny odór lub widoczny jest biały osad. Zapach i osad zniknie po dwukrotnym odparowaniu żelazka. Ponadto w zbiorniku na wodę mogą zbierać się krople wody – jest to normalne zjawisko.

Uzupełnianie wody w zbiorniku

Ostrożnie

- Urządzenie umożliwia stosowanie wody z kranu. Jeśli woda z kranu jest zbyt twarda, zaleca się używanie roztworu wody z kranu i wody oczyszczonej.

Ustawianie temperatury

Ostrożnie

- Po podłączeniu urządzenia do gniazdka ściennego ustaw temperaturę odpowiednią dla danej tkaniny, obracając przycisk nastawiania temperatury **[E]** w prawo.
- Zapali się wskaźnik termostatu **[D]**.
- Gdy urządzenie osiągnie nastawioną temperaturę, wskaźnik termostatu **[D]** wyłączy się i urządzenie będzie gotowe do użycia.

Tabela ustawień temperatury i pary.

Przy ustawianiu temperatury urządzenia zaleca się skorzystanie z poniższej tabeli.

Rodzaj tkaniny	Regulacja temperatury	Wymagana temperatura
Jedwab	•	Niska temperatura
Wełna	••	Średnia temperatura
Bawełna	•••	Wysoka temperatura
Len – dzinsy	Max	Wysoka temperatura

Ostrożnie

- Jeśli nie znasz rodzaju materiału, z której uszyto odzież, wyprasuj najpierw niewidoczny kawałek tkaniny i określ właściwą temperaturę prasowania.
- Aby uniknąć jasnych plam, które mogą powstać na tkaninach z włókien syntetycznych lub z jedwabiu, należy prasować odzież na lewej stronie. Nie należy używać funkcji spryskiwania wodą, aby nie dopuścić do powstawania plam.

Ostrzeżenie

- Przed rozpoczęciem prasowania należy sprawdzić metkę odzieży.

Prasowanie parowe

Ostrzeżenie

- W przypadku prasowania z użyciem pary pokrętko regulacji temperatury powinno znajdować się między pozycją „☺” i „max”.
- Przekręcić pokrętko regulacji pary do żądanej położeńia.
- Para jest generowana, gdy żelazko jest trzymane poziomo.

Uderzenie parą

Ostrzeżenie

- Odczekaj kilka sekund przed ponownym naciśnięciem przycisku uderzenia parą **[K]**. Wielokrotne naciskanie przycisku może być przyczyną przedostania się wody przez stopę żelazka **[F]** wraz z parą.
- Na początku prasowania kilka pierwszych naciśnięć może nie generować uderzenia parą. Aby wygenerować uderzenie parą, pokrętko temperatury powinno znajdować się w pozycji „☺” lub wyżej.
- Aby można było użyć funkcji uderzenia parą, wskaźnik termostatu **[D]** powinien być wyłączony.

Pionowe uderzenie parą

Ostrzeżenie

- Żelazko należy trzymać w odległości 15–30 cm od odzieży i zasłon.
- Jeśli podczas prasowania włączy się wskaźnik termostatu **[D]**, przed użyciem funkcji uderzenia parą zaczekaj, aż dioda zgaśnie.
- Nie wolno kierować strumienia pary na ludzi ani zwierzęta.

Spryskiwanie wodą

Ostrożnie

- Zagniecenia można łatwo usuwać za pomocą funkcji spryskiwania wodą.

Prasowanie na sucho

Aby prasować na sucho, ustaw przycisk nastawiania pary **[I]** w położeniu OFF (WYŁ.).

Ostrożnie

- W zbiorniku urządzenia powinna znajdować się woda. Dzięki temu w razie potrzeby można używać przycisku spryskiwania wodą **[J]**.

System zapobiegający kapaniu

Niniejszej żelazko jest wyposażone w funkcję zapobiegania kapaniu: żelazko automatycznie zatrzymuje generowanie pary, gdy temperatura jest zbyt niska, aby zapobiec kapaniu wody ze stopy żelazka.

Dzięki systemowi zapobiegającemu kapaniu można doskonale prasować nawet najbardziej delikatne tkaniny.

Automatyczne wyłączenie

Ostrożnie

- W przypadku automatycznego wyłączenia urządzenia dioda automatycznego wyłączenia **[D]** miga.
- Urządzenie włącza się po ustawieniu go w położeniu poziomym.
- Osiągnięcie nastawionej temperatury stopy żelazka **[F]** może potrwać 60 sekund.

INFORMACJA

Czyszczenie i konserwacja

Ostrzeżenie

- Po zakończeniu prasowania wyjmij z gniazdka wtyczkę przewodu zasilania żelazka. Zbiornik na wodę można opróżnić przez pokrywę napełniania **[H]**, przechylając żelazko do przodu.
- Do czyszczenia urządzenia nie wolno używać benzyny, rozpuszczalnika, ściernych środków czyszczących ani twardych szczotek.

Eliminacja kamienia

Specjalny filtr znajdujący się wewnątrz pojemnika na wodę zmiękcza wodę i zapobiega osadzaniu się kamienia w stopie żelazka. Filtr jest zamontowany na stałe i nie wymaga wymiany.

Samoczyszczenie

Ostrożnie

- Funkcja samoczyszczenia czyści wnętrze stopy żelazka, usuwając zanieczyszczenia. Zalecamy korzystanie z niej co 10-15 dni.

Przechowywanie

Jeśli urządzenie nie będzie używane przez dłuższy czas, należy je przechowywać w bezpiecznym miejscu.

- Przed podniesieniem urządzenia należy odłączyć je od zasilania i poczekać, aż całkowicie ostygnie.
- Opróżnij zbiornik na wodę.
- Żelazko i jego akcesoria należy przechowywać w oryginalnych opakowaniach.
- Urządzenie należy przechowywać w chłodnym i suchym miejscu.
- Urządzenie należy chronić przed dostępem dzieci.

Przenoszenie i transport

- Urządzenie należy przenosić i transportować w oryginalnym opakowaniu. Zabezpiecza ono urządzenie przed fizycznymi uszkodzeniami.
- Nie wolno umieszczać ciężkich ładunków na urządzeniu lub opakowaniu. Może to spowodować uszkodzenie żelazka parowego.
- Upuszczenie żelazka może spowodować jego awarię lub trwałe uszkodzenie.

Zgodność z dyrektywą WEEE i usuwanie odpadów:

Niniejszy wyrób jest zgodny z dyrektywą Parlamentu Europejskiego i Rady (19/2012/WE). Wyrób ten oznaczony jest symbolem klasyfikacji zużytych urządzeń elektrycznych i elektronicznych (WEEE).

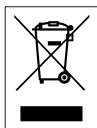

Ten symbol oznacza, że sprzęt nie może być umieszczany łącznie z innymi odpadami gospodarstwa domowego po okresie jego użytkowania. Zużyte urządzenie należy oddać do specjalnego punktu zbiórki zużytego sprzętu elektrycznego i elektronicznego w celu utylizacji. Aby uzyskać informacje o punktach zbiórki w swojej okolicy należy skontaktować się z lokalnymi władzami lub punktem sprzedaży tego produktu. Gospodarstwo domowe spełnia ważną rolę w przyczynianiu się do ponownego użycia i odzysku zużytego sprzętu. Odpowiednie postępowanie ze użytym sprzętem zapobiega potencjalnym negatywnym konsekwencjom dla środowiska naturalnego i ludzkiego zdrowia.

INFORMACJA

Zgodność z dyrektywą RoHS: Dane techniczne

Niniejszy wyrób jest zgodny z dyrektywą Parlamentu Europejskiego i Rady RoHS (Ograniczenie użycia substancji niebezpiecznych) (65/2011/WE). Nie zawiera szkodliwych i zakazanych materiałów, podanych w tej dyrektywie.

Informacje o opakowaniu



Opakowanie tego wyrobu wykonano z materiałów nadających się do recyklingu, zgodnie z naszym ustawodawstwem krajowym. Nie wyrzucaj materiałów opakowaniowych do śmieci wraz z innymi odpadkami domowymi. Oddaj je w jednym z wyznaczonych przez władze lokalne punktów zbiórki materiałów opakowaniowych.

	SI 4850	SI 6850
Napięcie	220 - 240 V~ 50 - 60 Hz	
Zużycie energii	2200 W	2200-2600 W
Siła uderzenia parą	do 140 g/min	do 150 g/min
Uderzenie pary	do 25 g/min	do 35 g/min
Klasa izolacji	I	

Zastrzega się prawo do modyfikacji konstrukcji i parametrów technicznych.



W przypadku pierwszego wykorzystania, ogólnego użytkowania oraz czyszczenia prosimy zapoznać się z instrukcjami dostępnymi na stronach 4-5 niniejszej instrukcji.

ROZWIĄZYWANIE PROBLEMÓW

Urządzenie jest podłączone do gniazdka, ale stopa żelazka **F** nie nagrzewa się.

Urządzenie może być nieprawidłowo podłączone. >>> Sprawdź wtyczkę i przewód zasilający **A** urządzenia.

Przycisk nastawiania temperatury **E** może znajdować się w położeniu Min. >>> Obróć przycisk nastawiania temperatury w prawo i ustaw go na symbolu pary.

Urządzenie nie wytwarza pary.

Ilość wody w zbiorniku może być niewystarczająca. >>> Napełnij zbiornik wodą do poziomu Max.

Przycisk ustawienia pary **I** może być w położeniu bez - pary. >>> Przelącz przycisk ustawień pary w położenie pary.

Funkcja pionowego uderzenia parą nie działa.

Możliwe, że funkcje te były używane zbyt często w krótkim okresie. >>> Kontynuuj prasowanie w położeniu poziomym i odczekaj chwilę przed ponownym użyciem funkcji uderzenia parą. >>> Temperatura stopy żelazka **F** może być zbyt niska. Obróć przycisk nastawiania temperatury **E** w prawo i ustaw go na symbolu pary. Ustaw urządzenie w położeniu pionowym i zaczekaj, aż nagrzej się stopa żelazka.

Podczas prasowania krople wody spadają na tkaninę.

Być może pokrywa zbiornika wody **H** nie została całkowicie zamknięta. >>> Prawidłowo zamknij pokrywę zbiornika wody.

Być może używasz funkcji uderzenia parą przy temperaturze ustawionej na poziomie •/•• lub z. >>> Ustaw wyższą temperaturę.

Podczas prasowania ze stopy żelazka **F** wypadają osady i inne pozostałości.

Jeśli używana woda jest zbyt twarda, w urządzeniu może powstawać osad. >>> Użyj jednokrotnie lub wielokrotnie funkcji samoczyszczenia. Przed następnym prasowaniem napełnij zbiornik na wodę roztworem wody z kranu i oczyszczonej.

W trakcie stygnięcia lub przechowywania z urządzenia wydobywają się krople wody.

Być może urządzenie z wodą w zbiorniku znajduje się w położeniu poziomym. >>> Opróżnij zbiornik na wodę.

Plamy na stopie żelazka **F**.

Być może prasowano mokrą odzież i na stopie żelazka **F** powstały plamy z kamienia. >>> Po ostygnięciu urządzenia przetrzyj jego stopę ściereczką z mikrofibry lub bawełny nasączoną octem.

Beko Germany GmbH
Rahmannstraße 3
65760 Eschborn

www.grundig.com