



TR9W75780

DE Benutzerinformation | Wäschetrockner



Willkommen bei AEG! Danke, dass Sie sich für unser Gerät entschieden haben.



In unserem Bestreben, nachhaltig zu sein, reduzieren wir Papierbestände und stellen vollständige Bedienungsanleitungen online zur Verfügung. Greifen Sie auf Ihre vollständige Bedienungsanleitung zu unter aeg.com/manuals.



Anwendungshinweise, Prospekte, Informationen zu Fehlerbehebung, Service und Reparatur erhalten Sie unter aeg.com/support.



Zubehör, Verbrauchsmaterial und Original-Ersatzteile für Ihr Gerät kaufen Sie hier: aeg.com/shop.

Änderungen vorbehalten.

INHALTSVERZEICHNIS

1. SICHERHEITSHINWEISE.....	2
2. SICHERHEITSANWEISUNGEN.....	6
3. PRODUKTBESCHREIBUNG.....	9
4. TECHNISCHE DATEN.....	10
5. BEDIENFELD.....	11
6.  WI-FI - VERBINDUNG EINRICHTEN.....	13
7. PROGRAMME	15
8. OPTIONEN	18
9. EINSTELLUNGEN	21
10. VOR DER ERSTEN INBETRIEBNAHME.....	22
11. TÄGLICHER GEBRAUCH.....	23
12. HINWEISE UND TIPPS	28
13. REINIGUNG UND PFLEGE	28
14. FEHLERBEHEBUNG	31
15. VERBRAUCHSWERTE	35
16. INFORMATIONEN ZUR ENTSORGUNG.....	37

1. SICHERHEITSHINWEISE



Lesen Sie die mitgelieferte Gebrauchsanleitung sorgfältig vor der Installation und Inbetriebnahme dieses Geräts.

Bei Verletzungen oder Schäden infolge nicht ordnungsgemäßer Montage oder Verwendung übernimmt der Hersteller keine Haftung. Bewahren Sie die Anleitung zum Nachschlagen an einem sicheren und zugänglichen Ort auf.



Warnung: Brandgefahr / Endzündbare Materialien.

Das Gerät enthält Propan (R290), ein brennbares Gas mit einem hohen Grad an Umweltverträglichkeit. Halten Sie Feuer- und Zündquellen vom Gerät fern. Achten Sie darauf, den Kältekreislauf, der Propan enthält, nicht zu beschädigen.

1.1 Sicherheit von Kindern und schutzbedürftigen Personen

 **WARNUNG!**

Erstickungs- und Verletzungsgefahr oder Gefahr bleibender Schäden.

- Das Gerät kann von Kindern ab 8 Jahren und Personen mit eingeschränkten physischen, sensorischen oder geistigen Fähigkeiten oder mit mangelnder Erfahrung/mangelndem Wissen benutzt werden, wenn sie durch eine für ihre Sicherheit zuständige Person beaufsichtigt werden oder von dieser Person Anweisungen erhalten haben, wie das Gerät sicher zu bedienen ist und welche Gefahren bei nicht ordnungsgemäßer Bedienung bestehen.
- Kinder zwischen 3 und 8 Jahren und Personen mit schweren und komplexen Behinderungen müssen vom Gerät ferngehalten werden, wenn sie nicht ständig beaufsichtigt werden.
- Halten Sie Kinder unter 3 Jahren vom Gerät fern, wenn sie nicht ständig beaufsichtigt werden.
- Lassen Sie Kinder nicht mit dem Gerät spielen.
- Halten Sie sämtliches Verpackungsmaterial von Kindern fern und entsorgen Sie es ordnungsgemäß.
- Halten Sie alle Wasch- und Reinigungsmittel von Kindern fern.
- Halten Sie Kinder und Haustiere vom Gerät fern, wenn die Tür geöffnet ist.
- Falls Ihr Gerät mit einer Kindersicherung ausgestattet ist, empfehlen wir, diese einzuschalten.
- Kinder dürfen keine Reinigung und Wartung des Geräts ohne Beaufsichtigung durchführen.

1.2 Allgemeine Sicherheit

- Dieses Gerät ist nur zum Trocknen von haushaltsüblicher Wäsche, die in der Maschine getrocknet werden kann, bestimmt.
- Verwenden Sie die Trocknerfunktion nicht, wenn die Wäsche mit Industriechemikalien verschmutzt ist.
- Dieses Gerät ist für den häuslichen Gebrauch im Haushalt in Innenräumen konzipiert.
- Dieses Gerät darf in Büros, Hotelzimmern, Gästezimmern in Pensionen, Bauernhöfen und anderen ähnlichen Unterkünften verwendet werden, wenn diese Nutzung das (durchschnittliche) Nutzungsniveau im Haushalt nicht überschreitet.
- Nehmen Sie keine technischen Änderungen am Gerät vor.
- Wenn der Wäschetrockner auf eine Waschmaschine gestellt wird, verwenden Sie die Standfüße. Der Bausatz Wasch-Trocken-Säule, der bei Ihrem autorisierten Lieferanten erhältlich ist, kann nur für die in der mitgelieferten Anleitung aufgeführten Geräte verwendet werden. Lesen Sie die Anleitung aufmerksam vor der Montage (siehe Montageanleitung).
- Das Gerät kann freistehend oder unter einer Küchenarbeitsplatte in einer Nische mit den entsprechenden Abmessungen montiert werden (siehe Montageanleitung).
- Das Gerät darf nicht hinter einer verschließbaren Tür, einer Schiebetür oder einer Tür mit einem Scharnier auf der gegenüberliegenden Seite aufgestellt werden, wenn dadurch eine vollständige Öffnung der Gerätetür verhindert wird.
- Die Lüftungsöffnung im Gerätesockel darf nicht von einem Teppich, einer Matte oder einem Bodenbelag blockiert werden.
- **WARNUNG:** Das Gerät darf nicht durch ein externes Schaltgerät, wie eine Zeitschaltuhr, mit Strom versorgt oder

an einen Schaltkreis angeschlossen werden, der von einem Programm regelmäßig ein- und ausgeschaltet wird.

- Stecken Sie den Netzstecker erst nach Abschluss des Montagevorgangs in die Steckdose. Stellen Sie sicher, dass der Netzstecker nach der Montage des Geräts zugänglich ist.
- Der Raum, in dem das Gerät installiert wird, muss gut belüftet sein, damit keine Gase von offenem Feuer oder von Geräten, die mit Brennstoffen betrieben werden, in den Raum zurückströmen.
- **WARNUNG:** Installieren Sie das Gerät nicht in einer Umgebung ohne Luftaustausch.
Das Gerät enthält Propan (R290), ein brennbares Gas mit einem hohen Grad an Umweltverträglichkeit. Halten Sie Feuer- und Zündquellen vom Gerät fern. Achten Sie darauf, den Kältekreislauf, der Propan enthält, nicht zu beschädigen.
- **WARNUNG:** Achten Sie darauf, dass die Belüftungsöffnungen im Schrank, um das Gerät und in der Einbaunische nicht blockiert sind.
- **WARNUNG:** Achten Sie darauf, den Kältekreislauf nicht zu beschädigen.
- **WARNUNG:** Die zugänglichen Metalllamellen des Kondensators nicht mit bloßen Händen berühren. Verletzungsgefahr! Tragen Sie Schutzhandschuhe.
- Wenn das Netzkabel beschädigt ist, muss es vom Hersteller, seinem autorisierten Servicezentrum oder einer gleichermaßen qualifizierten Person ausgetauscht werden, um Gefahren durch elektrischen Strom zu vermeiden.
- Überschreiten Sie nicht die maximale Beladungsmenge von 8,0 kg (siehe Kapitel „Programmübersicht“).
- Wischen Sie die um das Gerät ggf. angesammelten Flusen und/oder Verpackungsrückstände weg.
- Benutzen Sie das Gerät nie ohne einen Filter. Reinigen Sie den Flusenfilter vor oder nach jedem Gebrauch.

- Trocknen Sie keine ungewaschenen Wäschestücke im Wäschetrockner.
- Wäschestücke, die mit Substanzen wie zum Beispiel Speiseöl, Aceton, Alkohol, Kerosin, Fleckentfernern, Terpentin, Wachsen und Wachsentfernern verschmutzt sind, müssen vor dem Trocknen im Wäschetrockner in Warmwasser mit zusätzlichem Waschmittel gewaschen werden.
- Artikel wie Schaumgummi (Latexschaumgummi), Duschhauben, imprägnierte Textilien, gummibeschichtete Wäschestücke, Kleider oder Kissen mit Schaumgummipolstern dürfen nicht im Wäschetrockner getrocknet werden.
- Weichspüler oder ähnliche Produkte dürfen nur entsprechend den Herstelleranweisungen benutzt werden.
- Entfernen Sie alle Gegenstände aus der Wäsche, die eine Entzündungsquelle darstellen könnten, z. B. Feuerzeuge oder Streichhölzer.
- **WARNUNG:** Wenn Sie den Wäschetrockner vor dem Ende des Trockengangs anhalten müssen, entnehmen Sie sofort die gesamte Wäsche und breiten Sie diese zur Wärmeableitung aus.
- Schalten Sie das Gerät immer aus und ziehen Sie den Netzstecker aus der Steckdose, bevor Reinigungsarbeiten durchgeführt werden.

2. SICHERHEITSANWEISUNGEN

2.1 Montage



Warnung: Brandgefahr / Entzündbare Materialien.

- Entfernen Sie das gesamte Verpackungsmaterial.
- Montieren Sie ein beschädigtes Gerät nicht und benutzen Sie es nicht.
- Halten Sie sich an die mitgelieferte Montageanleitung.
- Installieren Sie das Gerät nicht in einer Umgebung ohne Luftaustausch. Das Gerät enthält Propan (R290), ein brennbares Gas mit einem hohen Grad an Umweltverträglichkeit. Halten Sie Feuer- und Zündquellen vom Gerät fern. Achten Sie darauf, den Kältekreislauf, der Propan enthält, nicht zu beschädigen.
- Seien Sie beim Umsetzen des Gerätes vorsichtig, da es sehr schwer ist. Tragen Sie stets Sicherheitshandschuhe und festes Schuhwerk.

- Das Gerät darf nicht an einem Ort aufgestellt oder verwendet werden, an dem die Temperatur 5°C unterschreiten oder 35°C überschreiten kann.
- Der Bodenbereich, auf dem das Gerät aufgestellt wird, muss eben, stabil, hitzebeständig und sauber sein.
- Stellen Sie sicher, dass die Luft zwischen dem Gerät und dem Boden zirkulieren kann.
- Das Gerät muss stets in aufrechter Lage transportiert werden.
- Überprüfen Sie den waagrechten Stand des Geräts mit einer Wasserwaage, wenn es an seinen endgültigen Platz gestellt wird. Richten Sie es gegebenenfalls mit den Schraubfüßen entsprechend aus.

2.2 Elektrischer Anschluss

WARNUNG!

Brand- und Stromschlaggefahr.

- Stecken Sie den Netzstecker erst nach Abschluss der Montage in die Steckdose. Stellen Sie sicher, dass der Netzstecker nach der Montage noch zugänglich ist.
- **WARNUNG:** Dieses Gerät ist für die Installation/den Anschluss an einen Erdungsanschluss im Gebäude vorgesehen.
- Stellen Sie sicher, dass die Daten auf dem Typenschild mit den elektrischen Nennwerten der Netzspannung übereinstimmen.
- Schließen Sie das Gerät nur an eine ordnungsgemäß installierte Schutzkontaktsteckdose an.
- Verwenden Sie keine Mehrfachsteckdosen oder Verlängerungskabel.
- Ziehen Sie nicht am Netzkabel, wenn Sie das Gerät von der Stromversorgung trennen möchten. Ziehen Sie stets am Netzstecker.
- Fassen Sie das Netzkabel oder den Netzstecker nicht mit nassen Händen an.

2.3 Gebrauch

WARNUNG!

Verletzungs-, Stromschlag-, Brand-, Verbrennungsgefahr sowie Risiko von Schäden am Gerät.



Warnung: Brandgefahr / Entzündbare Materialien. Das Gerät enthält Propan (R290), ein brennbares Gas mit einem hohen Grad an Umweltverträglichkeit. Halten Sie Feuer- und Zündquellen vom Gerät fern. Achten Sie darauf, den Kältekreislauf, der Propan enthält, nicht zu beschädigen.

- Dieses Gerät ist ausschließlich zur Verwendung im Haushalt (in Innenräumen) bestimmt.
- Trocknen Sie keine beschädigten (zerrissenen/ausgefranst) Wäschestücke mit Wattierungen oder Füllungen im Gerät.
- Wenn die Wäsche mit einem Fleckentferner gewaschen wurde, führen Sie vor Beginn des Trockengangs einen zusätzlichen Spülgang durch.
- Trocknen Sie nur Textilien, die für den Trockner geeignet sind. Beachten Sie die Waschinweise auf dem Textiletikett.
- Trinken Sie kein Kondenswasser / destilliertes Wasser und bereiten Sie damit keine Speisen zu. Es kann zu gesundheitlichen Problemen bei Personen und Haustieren führen.
- Setzen oder stellen Sie sich niemals auf die geöffnete Gerätetür.
- Trocknen Sie keine tropfnassen Wäschestücke im Gerät.

2.4 Innenbeleuchtung

WARNUNG!

Verletzungsfahr!

- Sichtbare LED-Abstrahlung; vermeiden Sie es, direkt in den Lichtstrahl zu blicken.
- Für den Austausch der Innenbeleuchtung wenden Sie sich an den autorisierten Kundendienst.

2.5 Reinigung und Pflege

WARNUNG!

Andernfalls besteht Verletzungsgefahr und das Gerät könnte beschädigt werden.



Warnung: Brandgefahr/Endzündbare Materialien. Das Gerät enthält Propan (R290), ein brennbares Gas mit einem hohen Grad an Umweltverträglichkeit. Halten Sie Feuer- und Zündquellen vom Gerät fern. Achten Sie darauf, den Kältekreislauf, der Propan enthält, nicht zu beschädigen.

- Reinigen Sie das Gerät nicht mit Wasserspray oder Dampf.
- Reinigen Sie das Gerät mit einem weichen, feuchten Tuch. Verwenden Sie ausschließlich Neutralreiniger. Verwenden Sie keine Scheuermittel, Scheuerschwämme, scharfe Reinigungsmittel oder Metallgegenstände.
- Gehen Sie bei der Reinigung des Geräts vorsichtig vor, um das Kühlsystem nicht zu beschädigen.

2.6 Kompressor

WARNUNG!

Risiko von Schäden am Gerät.

- Das Kompressorsystem des Wäschetrockners ist mit einem speziellem Mittel gefüllt, das keine Fluorchlorkohlenwasserstoffe enthält. Das System muss dicht bleiben. Eine Beschädigung des Systems kann zu einem Leck führen.

2.7 Service

- Wenden Sie sich zur Reparatur des Geräts an das autorisierte Servicezentrum. Dabei dürfen ausschließlich Originalersatzteile verwendet werden.
- Bitte beachten Sie, dass eigene Reparaturen oder Reparaturen, die nicht von Fachkräften durchgeführt werden, die Sicherheit des Geräts beeinträchtigen und

zum Erlöschen der Garantie führen können.

- Die folgenden Ersatzteile sind noch mindestens 10 Jahre nach Auslaufen des Modells erhältlich: Dichtungen, Schalter und Knöpfe, Kondensatpumpe, Türverriegelungen, Motoren und Motorbürsten, Getriebe zwischen Motor und Trommel, Lüfter und Lüfterräder, Trommeln und Lager, Wasserleitungen und zugehörige Ausrüstung einschließlich Schläuche, Ventile und Filter, Kabel und Stecker, Leiterplatten, elektronische Anzeigen, Thermostate und Temperatursensoren, Software-Updates (einschließlich Reset-Software), Federn, Heizgeräte und Heizelemente, elektrische Sicherungen (einzeln oder gebündelt), Spannrolle, Stützrolle, Türen, Türdichtungen, Türgriffe, Türverriegelungsbaugruppen und Scharniere, Flusenfilter, Luftfilter, Kunststoffperipheriegeräte, Kondensatbehälter. In Ihrem Land können die Teile für eine längere Dauer verfügbar sein. Für weitere Informationen besuchen Sie bitte unsere Website.
- Bitte beachten Sie, dass einige dieser Ersatzteile nur an Reparaturbetriebe geliefert werden können und nicht alle Ersatzteile für alle Modelle relevant sind.
- Bezüglich der Lampe(n) in diesem Gerät und separat verkaufter Ersatzlampen: Diese Lampen müssen extremen physikalischen Bedingungen in Haushaltsgeräten standhalten, wie z.B. Temperatur, Vibration, Feuchtigkeit, oder sollen Informationen über den Betriebszustand des Gerätes anzeigen. Sie sind nicht für den Einsatz in anderen Geräten vorgesehen und nicht für die Raumbelichtung geeignet.

2.8 Entsorgung

WARNUNG!

Verletzungs- und Erstickungsgefahr.



Warnung: Brandgefahr/Gefahr von Sachschäden und Schäden am Gerät.

- Trennen Sie das Gerät vom Stromnetz und von der Wasserversorgung.
- Schneiden Sie das Netzkabel in der Nähe des Geräts ab, und entsorgen Sie es.
- Das Gerät enthält brennbares Gas (R290). Für Informationen zur ordnungsgemäßen Entsorgung des Geräts wenden Sie sich an die zuständige kommunale Behörde vor Ort.

- Entfernen Sie das Türschloss, um zu verhindern, dass sich Kinder oder Haustiere in der Trommel einschließen.
- Entsorgen Sie das Gerät nach den lokalen Vorschriften zur Rücknahme und Entsorgung von Elektroaltgeräten (WEEE).

3. PRODUKTBESCHREIBUNG

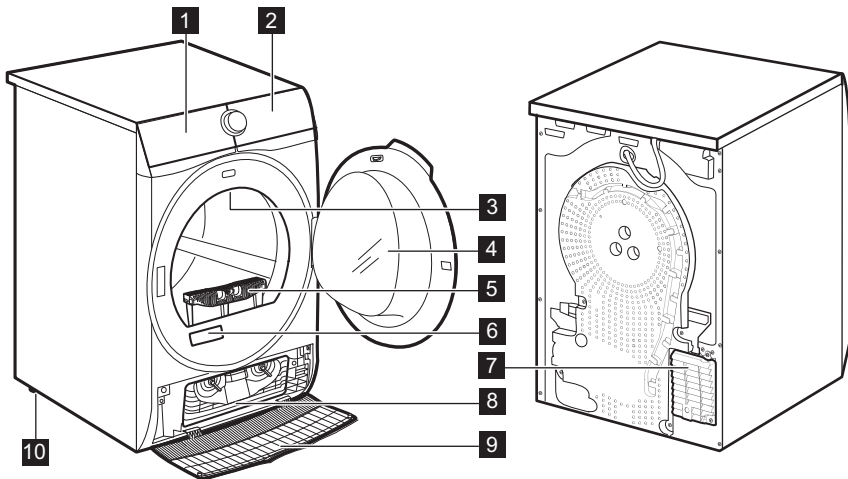

- 1** Wasserbehälter
- 2** Bedienfeld
- 3** Innenbeleuchtung
- 4** Gerätetür
- 5** Filter
- 6** Typenschild und QR-Code
- 7** Lüftungsschlitze
- 8** Kondensatordeckel

- 9** Kondensatorabdeckung
- 10** Einstellbare Füße



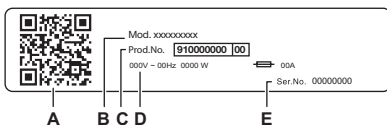

Für eine einfachere Beladung und Montage lässt sich der Türanschlag wechseln (siehe die separate Broschüre).



Das Typenschild zeigt:

- A. QR-Code
- B. Modellbezeichnung
- C. Produktnummer
- D. elektrische Nennwerte
- E. Seriennummer

Scannen Sie den **QR-Code** mit der Kamera, um unsere App aus dem App Store auf Ihr Smart-Gerät herunterzuladen, und befolgen Sie die erforderlichen Schritte. Registrieren Sie Ihr Produkt und nutzen Sie es optimal.

-  Greifen Sie auf Ihre Gerätedetails, Dokumentation und Artikel zur Verwendung der besten Funktionen zu (die Bedienungsanleitung ist auch verfügbar unter aeg.com/manuals).
-  Erhalten Sie Informationen zur Nutzung, Fehlerbehebung, Wartung und Reparatur (auch verfügbar unter aeg.com/support).
-  Kaufen Sie Zubehör, Verbrauchsmaterial und Originalersatzteile für Ihr Gerät (auch verfügbar unter aeg.com/shop).

3.1 Elektrischer Anschluss

Nach Abschluss der Installation können Sie den Netzstecker in die Steckdose einstecken.

Die erforderlichen elektrischen Nennleistungen finden Sie auf dem Typenschild und im Kapitel „Technische Daten“. Stellen Sie sicher, dass sie mit dem Stromnetz kompatibel sind.

Überprüfen Sie, ob Ihre elektrische Hausinstallation die maximal erforderliche Last aufnehmen kann. Berücksichtigen Sie dabei auch alle anderen Geräte, die ebenfalls in Verwendung sein könnten.

Schließen Sie das Gerät an eine geerdete Steckdose an.

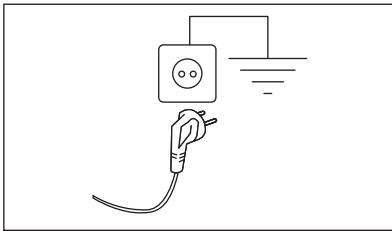

Nach der Installation des Geräts muss das Stromkabel leicht zugänglich sein.

Für alle elektrischen Arbeiten, die zur Installation dieses Geräts erforderlich sind, wenden Sie sich an unser autorisiertes Servicezentrum.

Der Hersteller übernimmt keinerlei Haftung für Schäden oder Verletzungen, die durch Missachtung der oben genannten Sicherheitshinweise entstehen.





4. TECHNISCHE DATEN

Höhe x Breite x Tiefe	85,0 x 59,6 x 65,7 cm
Max. Tiefe bei geöffneter Gerätetür	110,2 cm
Max. Breite bei geöffneter Gerätetür	95,1 cm
Einstellbare Höhe	85,0 cm (+ 1,5 cm - FußEinstellung)
Trommelvolumen	118 l
Maximale Beladung	8,0 kg

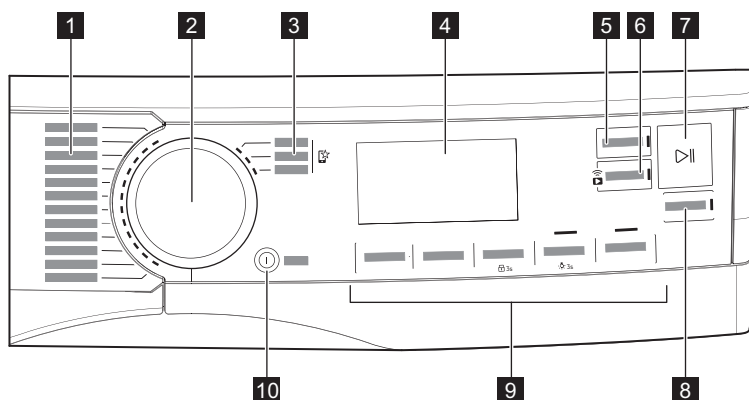
Spannung	230 V
Frequenz	50 Hz
Luftschallemission für den Trocknungszyklus des Öko-Programms bei maximaler Beladung	63 dB(A)
Gesamtleistung	550 W
Einsatzart	Haushalt
Zulässige Umgebungstemperatur	+ 5 °C bis + 35 °C
Schutzgrad gegen das Eindringen von festen Partikeln und Feuchtigkeit, der durch die Schutzabdeckung gewährleistet wird, außer wenn die Niederspannungsausstattung nicht vor Feuchtigkeit geschützt ist.	IPX4
Kühlgasbezeichnung	R290
Kühlmittelgewicht	0,149 kg









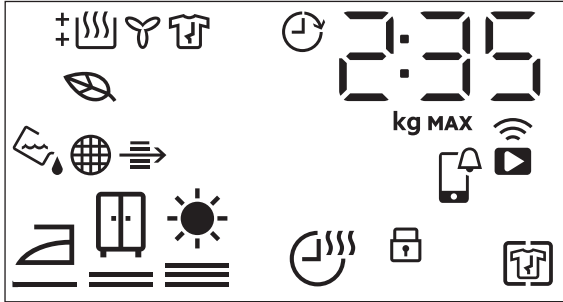



5. BEDIENFELD







- | | |
|--|--|
| <ul style="list-style-type: none"> 1 Programme 2 Programmwahlschalter 3 Bevorzugte Programme  4 Display 5 Fertig In-Taste 6  Fernstart-Taste | <ul style="list-style-type: none"> 7  Start/Pause-Taste 8  SyncDry-Taste 9 Optionen 10 Ein/Aus Taste mit Energiesparfunktion |
|--|--|

5.1 Display



Symbol auf dem Display	Beschreibung des Symbols
2 : 3 5	Zykluszeit-Anzeige
80 kg MAX	Maximale Beladung
0 h . 2 4 h	Auswahl beenden (bis zu 24 Std.)
	Drahtlose Verbindung
	Fernbedienung
	Benachrichtigung APP prüfen
	Knitterschutz Option eingeschaltet
	Kindersicherung ein
	Trockengradoption: bügeltrocken, schranktrocken, extratrocken
	Trockenzeit Option eingeschaltet
	Anzeige: <i>Wasserbehälter entleeren</i>
	Anzeige: <i>Filter reinigen</i>
	Anzeige: <i>Kondensator prüfen</i>
	Schaltet sich ein, um anzuzeigen, ob die ausgewählten Programme und Optionen besonders energiesparend sind.
	Anzeige: <i>Trocknungsphase</i>

Symbol auf dem Display	Beschreibung des Symbols
	Anzeige: <i>Kühlphase</i>
	Anzeige: <i>Knitterschutzphase</i>
	Fertig In Option eingeschaltet
ProSense 	ProSense -Anzeige
MAX	Anzeige: <i>Maximale Beladung überschritten</i>

6. WI-FI - VERBINDUNG EINRICHTEN

Dieses Kapitel beschreibt, wie das intelligente Gerät an das Wi-Fi-Netzwerk angeschlossen und mit einem Mobilgerät verbunden wird.

Mit dieser Funktion können Sie Benachrichtigungen von Ihrem Wäschetrockner auf Ihrem Mobilgerät empfangen und von diesem aus das Gerät steuern.

Die Wi-Fi-Funktionalität ist als Werkseinstellung deaktiviert.

Zur Verbindung des Geräts, um eine ganze Reihe von Funktionen und Diensten zu nutzen, benötigen Sie:

- Ein Drahtlosnetzwerk zu Hause, mit aktivierter Internetverbindung.
- Ein Mobilgerät, das mit dem Drahtlosnetzwerk verbunden ist.

Frequenz	2,412 - 2,472 GHz für den europäischen Markt
Protokoll	IEEE 802.11b/g/n
Max. Leistung	< 20 dBm
Verschlüsselung	WPA, WPA2, WPA3

6.1 QR-Code auf Typenschild

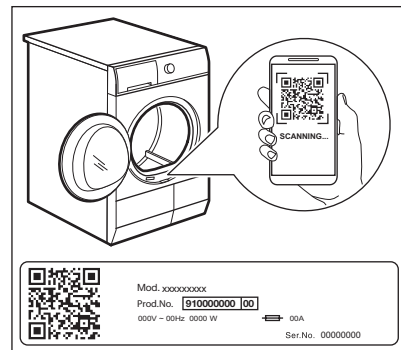

Der QR-Code kann auf zwei Arten verwendet werden:

- Scannen Sie den QR-Code mit der integrierten Kamera-App, um unsere App aus dem App Store auf Ihr Smart-Gerät herunterzuladen, und befolgen Sie die erforderlichen Schritte.
- Koppeln Sie Ihr Smart-Gerät mit dem Gerät, um den Prozess zu vereinfachen. Scannen Sie den QR-Code mit dem in unserer App integrierten QR-Code-Scanner.

6.2 Installieren unserer App

Stellen Sie sich beim Aufbau der Verbindung zwischen Trockner und Anwendung mit Ihrem smarten Gerät in die Nähe des Geräts.





Stellen Sie sicher, dass Ihr Mobilgerät mit dem Drahtlosnetzwerk verbunden ist.



1. Öffnen Sie auf Ihrem Smartgerät den App Store oder scannen Sie den QR-Code (Siehe Kapitel „QR-Code auf dem Typenschild“).
2. Laden Sie unsere App herunter und installieren Sie sie.
3. Starten Sie die Anwendung. Wählen Sie das Land und die Sprache aus und melden Sie sich mit Ihrer E-Mail-Adresse und Ihrem Passwort an. Wenn Sie kein Konto haben, erstellen Sie ein neues gemäß den Anweisungen in unserer App.

6.3 Konfiguration der drahtlosen Verbindung

Bevor Sie mit der Konfiguration beginnen, laden Sie unsere App herunter und installieren Sie sie auf Ihrem Smartgerät.

1. Drücken Sie zum Einschalten des Geräts die Taste Ein/Aus.
2. Warten Sie ungefähr 8 Sekunden.
3. Halten Sie die Fernstart Taste etwa 3 Sekunden lang gedrückt, bis Sie ein einzelnes Klickgeräusch hören.

Die Symbole:  und  erscheinen auf dem Display. Nach einigen Sekunden bleibt nur noch das blinkende Symbol:  an. Das Gerät baut die Verbindung auf. Es dauert etwa 10 Sekunden, bis das WLAN-Modul aktiviert ist. Wenn es betriebsbereit ist, erscheint das Symbol:  (**Access Point**) auf dem Display. **Access Point** ist für etwa 5 Minuten geöffnet.

4. Konfigurieren Sie unsere App auf Ihrem Smartgerät und folgen Sie den Anweisungen auf dem Display, um das Gerät mit Ihrem Wi-Fi-Netzwerk zu verbinden.
5. Wenn die Verbindung hergestellt ist, ist das  Symbol ausgeschaltet und das  Wi-Fi-Symbol leuchtet kontinuierlich.



Bei jedem Einschalten des Geräts versucht das Gerät sich automatisch mit dem Netzwerk zu verbinden. Ist die Verbindung hergestellt: das Symbol  hört auf zu blinken.

Um die WLAN-Verbindung auszuschalten, halten Sie die Fernstart Taste gedrückt, bis Sie ein einzelnes „Klick“ hören. Das Symbol: **OFF** erscheint auf dem Display.



Das Gerät speichert die letzte Verbindungskonfiguration. Um die drahtlosen Funktionen des Geräts nutzen zu können, muss sich die drahtlose Verbindung im **On**-Modus befinden.

Um die WLAN-Anmeldeinformationen zu löschen, halten Sie die Fernstart Taste etwa 10 Sekunden lang gedrückt, bis Sie 2 „Pieptöne“ hören. Das Symbol:

— — — erscheint auf dem Display.

6.4 Fernstart



Mit unserer App können Sie Ihren Waschgang über ein mobiles Gerät steuern. Sie enthält eine Vielzahl von Programmen, nützlichen Funktionen und Produktinformationen, die perfekt auf das Gerät zugeschnitten sind. Über die App können Sie die auf dem Bedienfeld des Geräts verfügbaren Programme auswählen und zusätzliche Programme freischalten, die nur über ein mobiles Gerät verfügbar sind. Zusätzliche Programme können sich im Laufe der Zeit zusammen mit neuen Versionen der App ändern. So geht personalisierte Wäschepflege – alles von Ihrem mobilen Gerät aus.

Der Fernstart ermöglicht das Starten eines Programms per Fernsteuerung.



Die Fernsteuerung wird automatisch aktiviert, wenn Sie die Taste Start/Pause drücken, um das Programm zu starten, wobei es auch möglich ist, ein Trockenprogramm per Fernsteuerung zu starten.

Fernstart

Durch kurzes Berühren dieser Taste wird die Fernstartfunktion aktiviert, mit der Sie das Gerät aus der Ferne starten, anhalten und stoppen können.

Die zugehörige LED leuchtet auf und das zugehörige Symbol erscheint auf dem Display.



Wenn Sie ein Programm über die App einstellen und es nicht mit der Einstellposition übereinstimmt, erscheint abwechselnd  Text mit der Programmdauer.

Halten Sie diese Taste länger gedrückt, um zwei weitere Funktionen zu aktivieren:

- Halten Sie sie 3 Sekunden lang gedrückt, solange ein Klick ertönt: Das Wi-Fi wird ein- und ausgeschaltet.
- Die Taste 10 Sekunden gedrückt halten, bis ein doppelter Beep ertönt und auf dem

Display  erscheint: um die Netzwerk-Zugangsdaten zurückzusetzen.

6.5 Aktualisierung über die Luftschnittstelle

WARNUNG!

Es wird dringend empfohlen, das Gerät während des Updates nicht auszuschalten oder den Netzstecker zu ziehen.

Die App kann ein Update zum Herunterladen neuer Funktionen vorschlagen.

Das Update wird nur über die App akzeptiert.

Wird ein Programm ausgeführt, teilt die App Ihnen mit, dass das Update am Programmende startet.

Während des Updates zeigt das Gerät  im Display an.

Das Gerät ist nach Beendigung des Updates wieder einsatzbereit, Sie erhalten jedoch keine Benachrichtigung über ein erfolgreiches Update.

Wenn ein Fehler auftritt, zeigt das Gerät  im Display an: Drücken Sie einfach eine beliebige Taste oder drehen Sie den Knopf, um zum normalen Betrieb zurückzukehren.

6.6 Wi-Fi immer aktiv

Die Wi-Fi-Funktion „Immer Aktiv“ kann nur über unsere App aktiviert werden.

Mit dieser Funktion bleibt das Gerät auch bei ausgeschaltetem Gerät mit dem Netzwerk verbunden, sodass es immer aus der Ferne von Ihrem Gerät aus aktiviert und verwaltet werden kann.

Die Anzeige  schaltet sich in Intervallen ein und aus (1 Sekunde ein, 5 Sekunden aus).

Das Gerät kann durch Drücken der Taste Ein/Aus oder durch die App eingeschaltet werden.





Die Funktion „Wi-Fi Immer Aktiv“ kann Ihren Energieverbrauch beeinflussen. Die Funktion „Wi-Fi Immer Aktiv“ ist standardmäßig deaktiviert.

7. PROGRAMME





7.1 Unsere App und zusätzliche versteckte Programme

Unsere App bietet Ihnen **eine große Auswahl an zusätzlichen versteckten Programmen**. Verbinden Sie das Gerät mit der App und Sie können ein Trockenprogramm auswählen, das Ihren Anforderungen am besten entspricht.

Sie können zudem alle versteckten Zyklen in den -Positionen der Favoriten-Programme speichern. Um das Programm direkt am Gerät auszuwählen, lesen Sie den Abschnitt „-Favoriten-Programme“ im Kapitel „Optionen“.

Sportwäsche Joggingkleidung Fussballtrikots Skianzug Gardinen	Kopfkissen Handtücher Hair Free Leichtbügeln Anti-Allergie Dampf	Denim Seide Babywäsche Leinenwäsche Trocknenkorb
---	--	--

7.2 Programme

Programme	Beladung ¹⁾	Eigenschaften / Pflegesymbol ²⁾
MixDry	6,0 kg	Entwickelt für das routinemäßige Trocknen dessen, was Sie ohne Sortierung waschen. Trocknet gleichmäßig Kleidung aus Baumwolle, einer Baumwoll-Synthetikmischung und Synthetikgewebe. / 
Eco ^{3) 4)}	8,0 kg	Das Programm eignet sich für das Trocknen von nasser Baumwollwäsche und ist das effektivste Programm in Bezug auf Energieverbrauch für das Trocknen von nasser Baumwollwäsche. Der Trockengrad ist nicht einstellbar und standardmäßig auf Schranktrocken / „schrankfertig“ eingestellt. / 
Baumwolle	8,0 kg	Programm für weiße und farbige Baumwollstoffe. Die Standardeinstellung ist der Trockengrad „Schranktrocken“. / 
Pflegeleicht	4,0 kg	Mischgewebe mit überwiegend synthetischen Fasern wie Polyester, Polyamid usw. / 
Feinwäsche	2,0 kg	Empfohlen für allgemein empfindliche Stoffe wie Viskose, Rayon, Acryl und deren Mischungen. / 

Trocknet sanft maschinen- und handwaschbare Wollsaachen. Nehmen Sie die Wäsche unmittelbar nach Abschluss des Programms aus dem Gerät.











1,0 kg



Das Programm „Wolle trocknen“ dieses Geräts wurde von The Woolmark Company geprüft und zugelassen. Das Programm eignet sich zum Trocknen von Kleidungsstücken aus Wolle, die mit dem Hinweis „Handwäsche“ versehen sind, mit einem von Woolmark anerkannten Handwäsche-Programm gewaschen wurden und der Herstelleranleitung dieser Maschine gemäß getrocknet werden. M2407

Das Woolmark-Symbol ist in vielen Ländern ein Prüfzeichen.

Programme	Beladung ¹⁾	Eigenschaften / Pflegesymbol ²⁾
3 kg Kurz	3,0 kg	Schnellwaschgang für Alltagskleidung aus Baumwolle, Baumwoll-Synthetikmischungen und Synthetikgewebe. Ideal für leichte Wäschestücke. 
Bettwäsche XL	4,5 kg	Trocknet bis zu drei Bettwäsche-Sets gleichzeitig. Minimiert das Verknoten und Verheddern großer Wäschestücke und sorgt dafür, dass jede Bettwäsche gleichmäßig und ohne nasse Flecken getrocknet wird. 
 Outdoor	2,0 kg	Erhält die Funktionalität von Outdoorbekleidung aus technischen Textilien und stellt die wasserabweisenden Eigenschaften von wasserdichten Jacken und Shell-Jacken mit herausnehmbarem Innenfutter (geeignet zum Trocknen im Wäschetrockner) wieder her. 
 Hygiene	5,0 kg	Trocknet und desinfiziert Ihre Kleidungsstücke und andere Wäschestücke, wobei die Temperatur über 60 °C im Laufe der Zeit aufrechterhalten wird und 99,9 % der Bakterien und Viren entfernt werden ⁵⁾ . Hinweis: Dieser Zyklus sollte nur für nasse Wäschestücke verwendet werden. Nicht geeignet für empfindliche Wäschestücke. 
Daunen	3,0 kg	Sorgt für die richtige Trocknung der Innenteile von Einzel- oder Doppelbettdecken, Kopfkissen und Steppdecken. 
 Daunenjacken	2,0 kg	Ein Automatikprogramm, das selbst die Innenisolierung von Jacken mit Feder-, Daunen- oder Synthetikfüllung präzise trocknet. Erhält das Aussehen und die thermische Leistungsfähigkeit der Kleidung. 

¹⁾ Das maximale Gewicht bezieht sich auf trockene Wäschestücke.



















²⁾ Die Bedeutung der Pflegekennzeichen finden Sie im Kapitel *TÄGLICHE VERWENDUNG: Vorbereitung der Wäsche*.

³⁾ Dies ist das Referenzprogramm zur Überprüfung der Einhaltung der britischen Ökodesign- und Energiekennzeichnungsverordnungen, Reg. (EU) 2023/2533 und Reg. (EU) 2023/2534. Mit diesem Programm kann Baumwollwäsche von einem anfänglichen Feuchtigkeitsgehalt der Ladung von 60 % bis zu einem Zielfeuchtigkeitsgehalt der Ladung von 0 % getrocknet werden.

⁴⁾ Das Eco-Programm entspricht „ BaumwolleEco.. dem „Standard-Baumwollprogramm“ gemäß Verordnung (EU) der Kommission Nr. 392/2012. Es eignet sich zum Trocknen normaler nasser Baumwollwäsche.

⁵⁾ . Getestet auf Escherichia coli, Candida albicans und Bakteriophage MS2. Unabhängiger Test durchgeführt von Swisstest Testmaterialien AG im Jahr 2021 (Prüfbericht Nr. 20212038).

Programme und Kompatibilität der Optionen

Programme ¹⁾	Optionen			
	Trockengrad	Trockenzeit	Knitterschutz	Leise
MixDry		■	■	■
Eco			■	
Baumwolle	 	■	■	■
Pflegeleicht	 	■	■	■
Feinwäsche	 2)		■	
  Wolle		■ 3)		
3 kg Kurz	 2)		■	
Bettwäsche XL	 	■	■	
 Outdoor	 2)		■	
 Hygiene	 2)		■	
Daunen	 2)		■	
 Daunenjacken			■	

1) Zusätzlich zum Programm können Sie eine oder mehrere Optionen auswählen.

2) Standardeinstellung



3) Siehe Kapitel OPTIONEN: Trockenzeit beim Programm Wolle



8. OPTIONEN

8.1 Trockengrad

Diese Option ermöglicht Ihnen den erforderlichen Trockengrad einzustellen. Sie können das Niveau den Trockengrad wählen:

   bügelfertig - **Bügeltrockene** Stufe

   schrankfertig - **Schrantrockene** Stufe¹⁾

   schrankfertig - **Extratrockene** Stufe

1) - Voreinstellung des Programms

Einstellen der gewünschten Endfeuchtigkeit



Dies kann notwendig sein, da die Trockenheitsergebnisse von vielen Bedingungen abhängen, z. B. vom Wassertyp, der Netzspannung oder der Umgebungstemperatur usw.

ERREICHEN DER PERFEKTEN TROCKNUNG:

1. Versuchen Sie, die Optionen für den Trockengrad anzupassen (siehe Option *Trockengrad* oben).
2. Wenn Sie möchten, dass die Wäsche noch trockener wird, können Sie die Standardeinstellung für den Trockengrad ändern (siehe unten). Diese Einstellung funktioniert bei den meisten Programmen, außer bei den Programmen **Eco**, **Wolle**, **Daunen**, **Daunenjacken**, **Auffrischen**, sofern sie für das Gerät verfügbar sind.

So ändern Sie den Standardgrad der Zielfeuchtigkeit:

1. Schalten Sie das Gerät ein.
2. Wählen Sie eines der verfügbaren Programme.
3. Halten Sie die Tasten **Trockenzeit** und **Knitterschutz** gleichzeitig gedrückt.

Das Display zeigt eines der folgenden Symbole an:

- Höchster Trockengrad
- Stärkerer Trockengrad
- Standardmäßiger Trockengrad

4. Berühren Sie die Taste **Start/Pause** wiederholt, bis die gewünschte Endfeuchtigkeit angezeigt wird.

Trockengrad	Symbol im Display
höchster Trockengrad	
stärkerer Trockengrad	
voreingestellter Trockengrad	

5. Halten Sie zum Speichern der Einstellung die Tasten **Trockenzeit** und

Knitterschutz gleichzeitig etwa 2 Sekunden gedrückt.



Bei Maschinen, die mit einem Wi-Fi-Netzwerk verbunden sind, wird einige Sekunden lang eine **ProSense**-Balkenanimation ausgeführt, um anzuzeigen, dass Ihr Gerät Daten in der Cloud aktualisiert.

Wenn der Modus stattdessen durch Drehen des Drehknopfs oder Ausschalten der Maschine geändert wird, erfolgt die Datensynchronisierung während der ersten erneuten Wi-Fi-Verbindung.

8.2 Trockenzeit

Für: Baumwolle-, Bettwäsche**XL**-, Pflegeleicht- und MixDry-Programme. Damit kann die Dauer des Trockenprogramms von min. 10 Minuten bis max. 2 Stunden (in Schritten von 10 Minuten) eingestellt werden. Wenn diese Option auf die höchste Stufe gestellt wird, erlischt die Beladungsanzeige.



Das Programm dauert so lange wie die eingestellte Trocknungszeit, unabhängig von der Wäschemenge und ihrer Feuchtigkeit.

EMPFEHLUNG FÜR DIE ZEITWAHL

Bis zu 10 Min. Nur kühle Luft (keine Heizung).

10 - 40 Min. Zusätzliche Trocknungszeit zur Verbesserung des Trockenergebnisses nach vorherigem Trocknungsprogramm.

> 40 Min. Vollständiges Trocknen einer kleinen Wäschemenge bis zu 4 kg, gut geschleudert (>1200 U/min).

Trockenzeit beim Programm Wolle

Option verfügbar für das Wolle-Programm zur Einstellung des Trockengrads auf eine stärkere oder schwächere Trocknung.

8.3 Knitterschutz

Verlängert die Knitterschutzphase (30 Minuten) am Ende des Trockenprogramms auf bis zu 120 Minuten. Nach der Trocknungsphase dreht sich die Trommel in kurzen Abständen, damit die Wäsche knitterfrei bleibt. Während der Knitterschutzphase kann Wäsche entnommen werden.

8.4 Leise

Der Geräuschpegel wird reduziert, ohne die Trockenqualität zu beeinträchtigen. Dabei verlängert sich die Programmdauer.

8.5 Signal

Das akustische Signal ertönt bei folgenden Anlässen:

- am Programmende.
- beim Start und am Ende der Knitterschutzphase.

Das akustische Signal ist standardmäßig immer eingeschaltet. Mit dieser Option können Sie den Ton aktivieren oder deaktivieren.

8.6 Fertig In



Diese Option ermöglicht die Auswahl der Zeit, zu welcher ein Programm beendet werden soll. Nach der Aktivierung wartet die Maschine auf den richtigen Moment, um mit dem Trocknungsprozess zu beginnen.

Fertig In Zeit ist die Summe aus Warte- und Trocknungszeit.

8.7 Bevorzugte Programme

Diese Auswahlpositionen sind verfügbar, nachdem das Gerät mit dem Wi-Fi verbunden wurde.

Die Favoriten-Programme können über die App eingestellt und gespeichert werden, wobei nur aus den verfügbaren Programmen ausgewählt werden kann, die in die drei auf dem Bedienfeld angegebenen Kategorien unterteilt sind.

Sobald die Favoriten-Programme eingestellt sind, können Sie eines davon über die App oder durch Drehen des Programmwahlschalters auf die entsprechende Position auswählen: Die entsprechende LED leuchtet auf und die Informationen auf dem Display werden entsprechend aktualisiert.



Die Favoriten-Programme können über den entsprechenden App-Befehl oder durch Drücken der Tastenkombination Werkseinstellungen abgebrochen werden.

8.8 Funktion SyncDry

Mit dieser Funktion stellt Ihr Wäschetrockner automatisch das am besten geeignete Programm ein, das auf das zuletzt ausgeführte Waschprogramm abgestimmt ist. Sobald Ihr Wäschetrockner beladen ist, müssen Sie nur noch das Trockenprogramm starten. Weitere Programm- oder Optionseinstellungen am Wäschetrockner sind nicht erforderlich.

Nach Beendigung des Waschprogramms überträgt die Waschmaschine die Programmdateien über das Wi-Fi des Heimrouters in die Cloud sowie an Ihren Wäschetrockner.



Um die Funktion SyncDry nutzen zu können, müssen der Wäschetrockner AEG und die Waschmaschine mit demselben Heimnetzwerk verbunden und mit unserer App gekoppelt sein.

Einschalten der Funktion:

1. Geben Sie die saubere Wäsche nach Beendigung des Waschgangs in den Trockner.
2. Die Taste **SyncDry** berühren.
3. Alle Anzeigesymbole bleiben ausgeschaltet, mit Ausnahme des **Wi-Fi**-Symbols und der **ProSense** Balken, die einige Sekunden lang per Animation anzeigen, dass das Gerät Daten aus der Cloud abruft.

- Das Display zeigt automatisch das vorgeschlagene Programm an. Wenn der Datenabruf nach 10 Sekunden nicht erfolgreich ist, erlischt die LED der Taste und das Gerät sendet ein akustisches Fehlersignal. Anschließend wird das zuvor ausgewählte Programm wieder eingestellt.
- Berühren Sie die Taste **Start/Pause**, um den Trocknungsvorgang zu starten.



Wenn das **SyncDry**-Programm eingestellt ist, kann der Nutzer trotzdem noch die Optionen ändern oder durch Drehen des Knopfes oder mit der App ein anderes Programm auswählen. In solchen Fällen schaltet sich die LED der **SyncDry**-Taste aus, um anzuzeigen, dass das Programm nicht mehr das empfohlene Programm ist. Das automatische **SyncDry**-Programm kann erneut ausgewählt werden, indem die entsprechende Taste gedrückt wird, bis die Daten in der Cloud verfügbar sind.



9. EINSTELLUNGEN

9.1 Deaktivieren der Wasserbehälteranzeige

Die Anzeige des Wasserbehälters ist werkseitig eingeschaltet. Sie leuchtet am Ende des Trockenprogramms oder während des Programms, wenn der Wasserbehälter voll ist. Wenn der Bausatz zur Ableitung des Kondenswassers installiert ist, wird das Wasser automatisch abgepumpt und die Anzeige kann ausgeschaltet werden.



Deaktivieren der Anzeige:

- Schalten Sie das Gerät ein.
- Wählen Sie eines der verfügbaren Programme.
- Halten Sie die Tasten **Leise** und **Signal** gleichzeitig gedrückt.

Die Wasserbehälteranzeige:  ist ausgeschaltet und das Symbol  leuchtet – die Anzeige des Wasserbehälters ist dauerhaft **ausgeschaltet**.



Um die Wasserbehälteranzeige wieder zu aktivieren, gehen Sie wie oben beschrieben vor. Die

Wasserbehälteranzeige:  ist eingeschaltet und das Symbol  leuchtet – die Anzeige des Wasserbehälters ist dauerhaft **eingeschaltet**.

9.2 Betriebsstundenzähler

Diese Funktion bietet die Möglichkeit, die Gesamtbetriebsdauer des Geräts in Stunden anzuzeigen, und zwar ab dem Zeitpunkt des ersten Einschaltens des Geräts. Es wird die tatsächliche Laufzeit der Programme angezeigt (ohne Pausen und verzögerten Start).

Um diesen Wert anzuzeigen, gehen Sie wie folgt vor:

- Zum Einschalten des Geräts drücken Sie die Taste **Ein/Aus**.
- Halten Sie die **Trockenzeit** und **Trockengrad** Tasten einige Sekunden lang gedrückt.
- Nach 3 Sekunden wird die Gesamtbetriebszeit des Geräts auf dem Display angezeigt: Wenn die Betriebszeit z. B. **1276** Stunden beträgt, zeigt das

Display 2 Sekunden lang den Text **Hr** an, danach 2 Sekunden lang **12**, gefolgt von **76**. Dieser Wert wird mit einer Folge von jeweils zwei Ziffern angezeigt: Die ersten beiden Ziffern stehen für Tausender und Hunderter, die zweiten beiden Ziffern für Zehner und Einer.

Um diesen Modus zu verlassen, drücken Sie entweder eine beliebige Taste, drehen Sie den Wahlschalter oder schalten Sie das Gerät aus.

9.3 Werkseinstellungen

Mit dieser Funktion können Sie die Werkseinstellungen wiederherstellen. Die gespeicherten Optionen und Betriebsmodi werden zurückgesetzt. Außerdem werden die Anmeldedaten für das WiFi-Netzwerk aus dem Speicher des Gerätes gelöscht und die persönlichen Programmeinstellungen,

einschließlich der Favoriten-Programme, zurückgesetzt.

Um diese Option zu **aktivieren**, folgen Sie den folgenden Schritten:

1. Schalten Sie das Gerät durch Drücken der Taste **Ein/Aus** ein.
2. Warten Sie ungefähr 8 Sekunden.
3. Halten Sie die Tasten **Leise** und **Knitterschutz** einige Sekunden lang gedrückt.
4. Das Gerät bestätigt den Vorgang mit der Anzeige – – –.



Sollte der Vorgang nicht funktionieren (z. B. wegen Zeitüberschreitung oder falscher Tastenkombination), schalten Sie das Gerät aus und wiederholen Sie den Vorgang von vorne.

10. VOR DER ERSTEN INBETRIEBNAHME



Die hinteren Trommelverriegelungen werden automatisch entfernt, wenn der Trockner zum ersten Mal eingeschaltet wird. Es können Geräusche zu hören sein.

Entriegeln der hinteren Trommelverriegelungen:

1. Schalten Sie das Gerät ein.
2. Stellen Sie ein beliebiges Programm ein.
3. Drücken Sie die Taste Start/Pause. Die Trommel beginnt zu drehen. Die hinteren Trommelverriegelungen werden automatisch deaktiviert.

Bevor Sie das Gerät zum Trocknen von Wäsche benutzen:

- Reinigen Sie die Trommel des Wäschetrockners mit einem feuchten Tuch.
- Starten Sie ein 1-Std.-Programm mit feuchter Wäsche.



Zu Beginn eines Trockengangs (in den ersten 3 - 5 Min.) ist der Geräuschpegel möglicherweise etwas höher. Die Ursache ist der Kompressoranlauf. Dies ist normal bei Geräten mit Kompressoren, wie Kühlschränken und Gefriergeräten.

10.1 Ungewöhnlicher Geruch

Das Gerät ist zu voll beladen.

Nach dem Auspacken des Geräts entsteht ein ungewöhnlicher Geruch. Dieser ist bei brandneuen Geräten normal.

Das Gerät besteht aus mehreren verschiedenen Materialien, die zusammengenommen einen ungewöhnlichen Geruch erzeugen können.

Im Laufe der Zeit, nach wenigen Trocknungszyklen, verflüchtigt sich der ungewöhnliche Geruch.

10.2 Geräusche



Während des Trockenprogramms können zu verschiedenen Zeiten unterschiedliche Geräusche zu hören sein. Diese Betriebsgeräusche sind völlig normal.

Der Kompressor ist eingeschaltet.

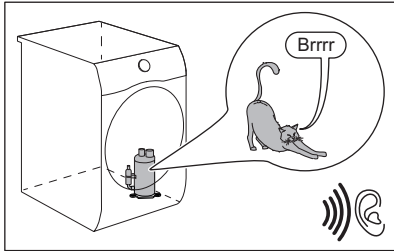

Die Trommel dreht sich.

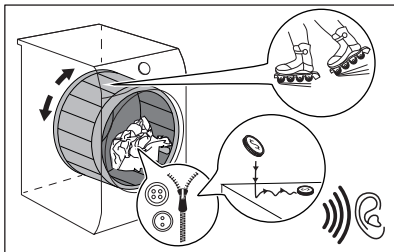

Die Ventilatoren sind eingeschaltet.

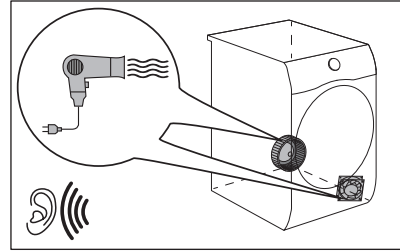

Die Pumpe befördert das Kondenswasser in den Tank.

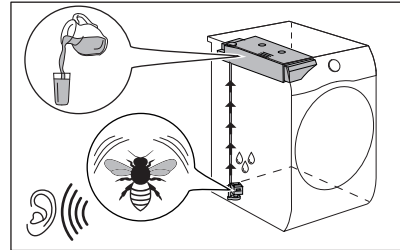

11. TÄGLICHER GEBRAUCH

11.1 Vorbereitung der Wäsche



Das Beladen der Trommel bis zur für die jeweiligen Programme angegebenen maximalen Kapazität trägt zur Energieeinsparung bei.







Sehr oft ist die Wäsche nach dem Waschgang verheddert und ineinander verwickelt.

Das Trocknen von verheddeter und verwickelter Kleidung ist ineffizient. Um einen korrekten Luftstrom und eine gleichmäßige Trocknung zu gewährleisten, wird empfohlen, die Kleidungsstücke nacheinander auszuschütteln und in den Wäschetrockner zu laden.

Zur Sicherstellung eines ordnungsgemäßen Trocknungsprozesses:

- Schließen Sie die Reißverschlüsse.
- Schließen Sie Bettbezüge.
- Trocknen Sie keine losen Krawatten oder Bänder (z.B. von Schürzen). Binden Sie sie, bevor Sie ein Programm starten.
- Entfernen Sie alle Gegenstände aus den Taschen.
- Drehen Sie Kleidungsstücke mit einem Innenfutter aus Baumwolle auf links. Das Baumwollfutter muss nach außen zeigen.
- Stellen Sie ein Programm ein, das sich für die Wäscheart eignet.
- Mischen Sie nicht helle mit dunklen Textilien.
- Achten Sie auf die Auswahl von geeigneten Programmen für Baumwolle, Trikotwäsche und Strickwaren, um das Einlaufen der Wäsche zu verringern.

- Überschreiten Sie nicht die maximale Beladungsmenge, die im Kapitel Programmübersicht oder auf dem Display angegeben ist.
- Trocknen Sie nur Textilien, die für Wäschetrockner geeignet sind. Siehe Stoffetikett auf den Wäschestücken.
- Trocknen Sie nicht große und kleine Wäschestücke zusammen. Kleine Wäschestücke können sich in den großen verfangen und werden nicht getrocknet.
- Schütteln Sie die großen Kleidungsstücke und Textilien aus, bevor Sie sie in den Wäschetrockner legen. So vermeiden Sie feuchte Stellen in den Wäschestücken nach dem Trockengang.

Stoffetikett	Beschreibung
	Die Wäsche ist trocknergeeignet.
	Die Wäsche kann bei höheren Temperaturen getrocknet werden.
	Die Wäsche darf nur bei niedrigeren Temperaturen getrocknet werden.
	Die Wäsche ist nicht trocknergeeignet.

11.2 Zur Erzielung bester Trocknungsergebnisse

- Das ausgewählte Programm muss für die Art der zu trocknenden Wäsche geeignet sein.
- Der Filter muss sauber sein. Ein verstopfter Filter macht die Trocknung unwirtschaftlich.
- Es wird empfohlen, die Wäschestücke vor dem Einfüllen auszuschütteln. Lockere Wäsche lässt sich besser trocknen.
- Die empfohlene zu trocknende Wäschemenge muss eingehalten werden.
- Die Lüftungsschlitze müssen sauber sein.

11.3 Einfüllen der Wäsche

VORSICHT!

Achten Sie darauf, dass die Wäsche nicht zwischen der Tür und der Gummidichtung eingeklemmt ist.

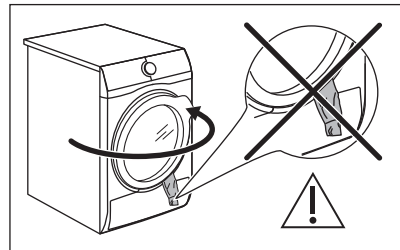

1. Ziehen Sie die Gerätetür auf.
2. Füllen Sie die Wäsche Stück für Stück ein.
3. Schließen Sie die Gerätetür.

11.4 Einschalten des Geräts

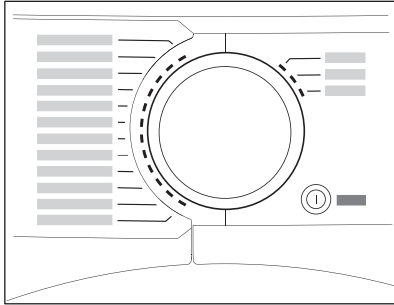

Einschalten des Geräts:

Drücken Sie die Ein/Aus-Taste.

Wenn das Gerät eingeschaltet ist, erscheinen einige Anzeigen auf dem Display.

11.5 Energiesparmodus

Um den Energieverbrauch zu senken, wird das Gerät über diese Funktion in folgenden Fällen automatisch ausgeschaltet:

- nach 5 Minuten, wenn Sie das Programm nicht starten.
- nach 5 Minuten nach Programmende oder Knitterschutzphase.



Wenn das Gerät in den Energiesparmodus wechselt, schalten sich Display und Symbole aus. Sie können sie durch Drücken der Ein/Aus-Taste wieder einschalten.



Wenn Wi-Fi eingeschaltet und die Fernsteuerung aktiviert ist, bleibt das -Symbol für den Fernstart auch dann aktiv, wenn das Gerät in den Energiesparmodus wechselt.

11.6 Einstellen eines Programms

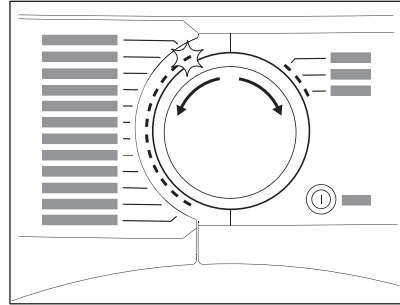

Wählen Sie das gewünschte Programm mit dem Programmwähler aus.

Das Display zeigt die ungefähre Programmdauer an.



Die tatsächliche Trockenzeit hängt von der Art der Beladung (Menge und Zusammensetzung), der Raumtemperatur und der Feuchtigkeit der Wäsche nach dem Schleudergang ab.

11.7 Optionen

Sie können zusätzlich zum Programm eine oder mehr Optionen einstellen.

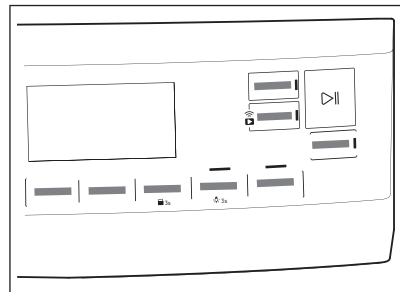

Drücken Sie die entsprechende Taste, um die Option ein- oder auszuschalten.

Das Symbol der Option erscheint auf dem Display und die Kontrolllampe über der Taste leuchtet.

11.8 Option Kindersicherung

Die Kindersicherung kann eingeschaltet werden, um zu verhindern, dass Kinder mit

dem Gerät spielen. Die Kindersicherung sperrt alle Tasten sowie den Programmwahlschalter (diese Option sperrt nicht die Taste **Ein/Aus**).

Sie können die Option Kindersicherung aktivieren:

- bevor Sie die Taste **Start/Pause** berühren - das Gerät kann nicht starten.
- nachdem Sie die Taste **Start/Pause** berührt haben - die Programm- und Optionsauswahl ist ausgeschaltet.

Aktivierung der Kindersicherungsoption:

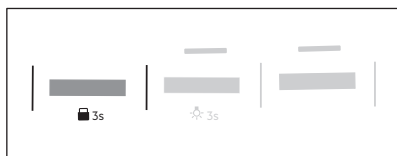

1. Schalten Sie den Wäschetrockner ein.
2. Wählen Sie eines der verfügbaren Programme.
3. Halten Sie die **Knitterschutz** Taste etwa 3 Sekunden lang gedrückt.

Das Symbol erscheint im Display.

4. Berühren Sie zum Ausschalten der Kindersicherung obige Taste erneut, bis das Symbol erlischt.

11.9 Starten eines Programms

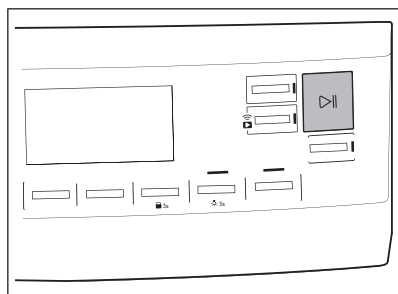

So starten Sie das Programm:

Berühren Sie die Taste **Start/Pause**. Das Gerät startet und die Kontrollleuchte über der Taste blinkt nicht mehr, sondern leuchtet konstant.

11.10 Starten eines Programms mit Fertig In

So stellen Sie die Option Fertig In ein:

1. Stellen Sie das Trockenprogramm und die Optionen ein.
2. Berühren Sie Fertig In wiederholt, bis das Display die gewünschte Zeit anzeigt, innerhalb derer das Programm beendet werden soll (z. B. **12h**, wenn das Programm innerhalb von 12 Stunden beendet werden muss).
3. Berühren Sie die Taste Start/Pause. Die Trommel beginnt sich zu drehen, um die **ProSense** Schätzung durchzuführen, falls dies im ausgewählten Programm vorgesehen ist.
4. Das Gerät startet den Countdown bis zum Programmende und das Programm beginnt, um zum richtigen Zeitpunkt zu enden.

11.11 Die ProSense Beladungserkennung



Die **ProSense**-Technologie ermittelt die Wäschemenge und berechnet die Programmdauer. Funktioniert mit den meisten Programmen.

Nach dem Einstellen eines Trockenprogramms leuchtet das **ProSense**-Symbol auf, wenn die Beladungserkennung genutzt werden kann.

Das Berühren der Taste Start/Pause startet **ProSense** die Beladungserkennung:

1. Das Gerät erkennt die Beladung in der ersten Minute: Die Anzeige blinkt, die Balken unter dem Symbol bewegen sich vor und zurück und die Trommel dreht sich kurz.
2. Wenn sich die Trommel nicht mehr dreht, zeigt das Display die neue Programmdauer an, die sich nach der festgestellten Beladung richtet. Die Anzahl der Balken von 1 bis 4 stellt die geschätzte Beladungsmenge dar. 4 Balken stellen die maximale Beladungsmenge für das ausgewählte Programm dar.



Bei einer **Überlastung der Trommel** leuchtet die Anzeige für die maximale Beladung erneut auf und die Anzeige

MAX blinkt. In diesem Fall können Sie während dieser 30 Sekunden die Tür des Geräts öffnen und die überzähligen Kleidungsstücke entfernen. Berühren Sie nach der Entnahme die Start/Pause Taste, um das Programm erneut zu starten. Wird die Wäschemenge nicht verringert, startet das Programm trotzdem. In diesem Fall können keine optimalen Ergebnisse garantiert werden.

11.12 Programmwechsel

Ändern eines Programms:

1. Drücken Sie zum Ausschalten des Geräts die Taste Ein/Aus.
2. Drücken Sie zum Einschalten des Geräts nochmals die Taste Ein/Aus.
3. Wählen Sie ein neues Programm.

11.13 Programmende



Reinigen Sie den Filter und entleeren Sie den Wasserbehälter nach jedem Trockengang. (Siehe Kapitel REINIGUNG UND PFLEGE.)

Nach Abschluss des Trockenprogramms erscheint das Symbol  im Display. Ist die Option Signal eingeschaltet, ertönt etwa eine Minute lang eine akustische Signalfolge.



Wenn Sie das Gerät nicht ausschalten, startet die Knitterschutzphase (nicht bei allen Programmen). Das blinkende  Symbol zeigt an, dass die Knitterschutzphase durchgeführt wird. Wäsche kann während dieser Phase entfernt werden.

So entfernen Sie die Wäsche:

1. Halten Sie zum Ausschalten des Geräts die Taste Ein/Aus 2 Sekunden lang gedrückt.
2. Öffnen Sie die Gerätetür.
3. Entfernen Sie die Wäsche.
4. Schließen Sie die Gerätetür.

Mögliche Ursachen für unbefriedigende Trocknungsergebnisse:

- Der standardmäßig eingestellte Trockengrad ist ungeeignet. Siehe Kapitel *Einstellen der gewünschten Endfeuchtigkeit*
- Die Raumtemperatur ist zu niedrig oder zu hoch. Die optimale Raumtemperatur liegt zwischen 18 °C und 25 °C.



Lassen Sie die Tür nach jedem Zyklus leicht geöffnet, um Feuchtigkeit zu vermeiden.

11.14 Trommellicht leuchtet

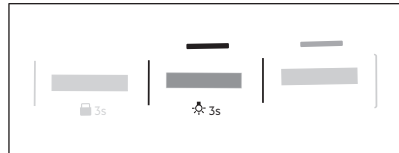

Halten Sie die **Leise** Taste etwa 3 Sekunden lang gedrückt.

Das Licht in der Trommel leuchtet.

11.15 Mögliche Ursachen für unbefriedigende Trocknungsergebnisse:

- Der Filter ist verstopft. Ein verstopfter Filter macht die Trocknung unwirtschaftlich.
- Die Lüftungsschlitze sind verstopft.
- Die Trommel ist verschmutzt.
- Der standardmäßig eingestellte Trockengrad ist ungeeignet. Siehe Kapitel *Einstellen der gewünschten Endfeuchtigkeit*
- Die Raumtemperatur ist zu niedrig oder zu hoch. Die optimale Raumtemperatur liegt zwischen 18 °C und 25 °C.

12. HINWEISE UND TIPPS

12.1 Ökologische Tipps



Das Beladen der Trommel bis zur für die jeweiligen Programme angegebenen maximalen Kapazität trägt zur Energieeinsparung bei.

- Schleudern Sie die Wäsche vor dem Trocknen ausreichend.
- Überschreiten Sie nicht die in der Programmübersicht aufgeführten Füllmengen.
- Reinigen Sie den Filter nach jedem Trockengang.

- Verwenden Sie keinen Weichspüler, wenn Sie nach dem Waschen trocknen. Im Wäschetrockner wird die Wäsche automatisch weich.
- Das Wasser aus dem Wasserbehälter kann zum Bügeln der Wäsche verwendet werden. Sie müssen zuerst das Wasser filtern, um die restlichen Textilfasern zu entfernen (hierfür eignet sich ein einfacher Kaffeefilter).
- Halten Sie die Lüftungsschlitze am Boden des Geräts immer frei.
- Stellen Sie sicher, dass der Aufstellungsort des Geräts gut belüftet ist.



13. REINIGUNG UND PFLEGE

13.1 Regelmäßiger Reinigungsplan

Eine regelmäßige Reinigung hilft, die Lebensdauer Ihres Geräts zu verlängern.

Wenn das Gerät längere Zeit nicht benutzt wird, ziehen Sie den Netzstecker ab.

Empfohlener regelmäßiger Reinigungsplan:

Reinigung des Filters	Wenn die Anzeige  blinkt.
Entleeren des Wasserbehälters	Wenn die Anzeige  blinkt.
Reinigen des Kondensators	Wenn die Anzeige  blinkt.
Reinigung der Trommel	Alle zwei Monate
Reinigen des Bedienfelds und Gehäuses	Alle zwei Monate
Reinigen der Luftstromschlitze	Alle zwei Monate

In den folgenden Abschnitten wird erläutert, wie Sie die einzelnen Teile reinigen sollten.

13.2 Entfernen von Fremdkörpern



Vergewissern Sie sich, dass alle Taschen in der Kleidung leer und alle losen Elemente festgebunden sind, bevor Sie den Trockengang starten. Siehe Abschnitt „Vorbereiten der Wäsche“.

Entfernen Sie alle Fremdkörper, die Sie nach dem Trockengang in der Trommel finden (z. B. Metallclips, Knöpfe, Münzen usw.).

13.3 Reinigung des Filters

Am Ende eines jeden Programms leuchtet das  Filter Symbol im Display und Sie müssen den Filter reinigen.



Der Filter hält die Flusen während des Trockengangs zurück.



Um eine optimale Trockungsleistung zu erzielen, reinigen Sie den Filter regelmäßig. Der verstopfte Filter verursacht einen längeren Trocknungszyklus und somit einen Anstieg des Energieverbrauchs. Reinigen Sie den Filter von Hand. Verwenden Sie bei Bedarf einen Staubsauger.

⚠ VORSICHT!

Bei der Reinigung der Filter sollten die Flusen in den Mülleimer geworfen und nicht durch den Abfluss gespült werden, um die Verbreitung von Mikroplastik im Abwassersystem zu vermeiden.

1. Öffnen Sie die Tür. Ziehen Sie den Filter nach oben.

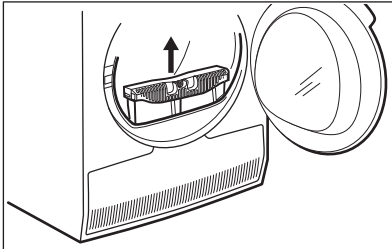

2. Auf den Haken drücken, um den Filter zu öffnen.

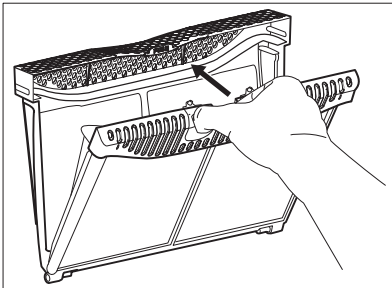

3. Entfernen Sie die Flusen von den beiden inneren Teilen des Filters mit der Hand.

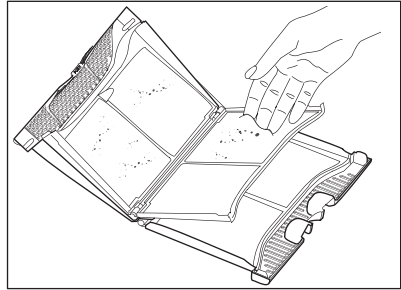
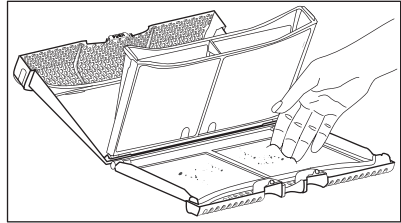

Werfen Sie die Flusen in den Abfalleimer.

4. Bei Bedarf einen Staubsauger zum Reinigen des Filters verwenden. Schließen Sie den Filter.
5. Entfernen Sie bei Bedarf Flusen aus der Filteraufnahme und der Dichtung. Sie können einen Staubsauger verwenden. Setzen Sie den Filter wieder in seine Aufnahme ein.

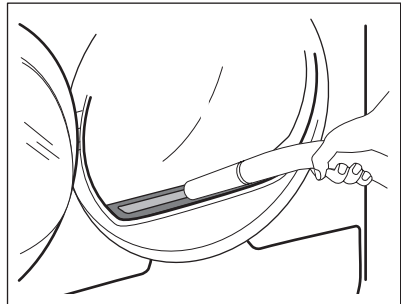

13.4 Entleeren des Wasserbehälters

Entleeren Sie den Kondensatbehälter nach jedem Trockengang.

Wenn der Kondensatbehälter voll ist, stoppt das Programm automatisch. Das Symbol  *Behälter* leuchtet im Display auf und Sie müssen den Wasserbehälter leeren.

So leeren Sie den Wasserbehälter:

1. Ziehen Sie den Wasserbehälter heraus und halten Sie ihn dabei waagrecht.

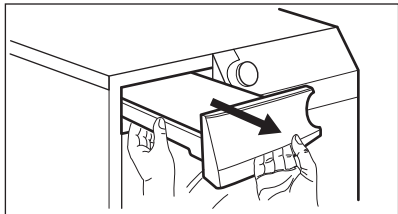

2. Ziehen Sie die Kunststoffverbindung heraus und entleeren Sie das Wasser in ein Waschbecken oder ein zweckmäßiges Behältnis.

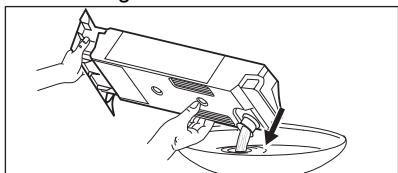

3. Drücken Sie die Kunststoffverbindung wieder ein und setzen Sie den Wasserbehälter wieder an seinen Platz.
4. Drücken Sie die Taste Start/Pause, um das Programm fortzusetzen.

13.5 Reinigen des Kondensators

Blinkt das Symbol \Rightarrow *Kondensator* im Display, müssen der Kondensator und sein Fach überprüft werden. Sind sie verschmutzt, reinigen Sie beide. Führen Sie diese Kontrolle mindesten alle 6 Monate durch.

⚠️ WARNUNG!

Berühren Sie die Metalloberfläche nicht mit bloßen Händen. Verletzungsgefahr! Tragen Sie Schutzhandschuhe. Reinigen Sie vorsichtig, damit die Metalloberfläche nicht beschädigt wird.

⚠️ VORSICHT!

Verwenden Sie keinen harten Aufsatz am Staubsauger, um die Flusen vom Kondensator zu entfernen. Dadurch können die Rippen des Kondensators beschädigt werden, was zu einer geringeren Leistung des Geräts und einer längeren Trocknungszeit führt.

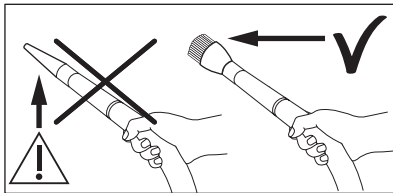

Prüfung:

1. Öffnen Sie die Tür. Ziehen Sie den Filter nach oben.

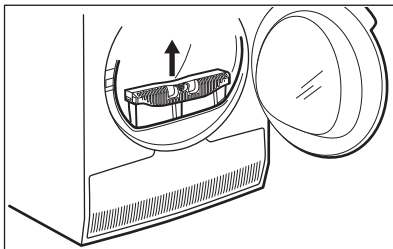

2. Öffnen Sie die Kondensatorabdeckung.

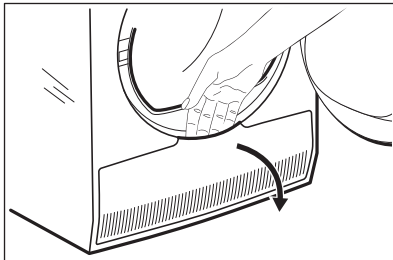

3. Drehen Sie den Hebel, um den Kondensatordeckel zu entriegeln.

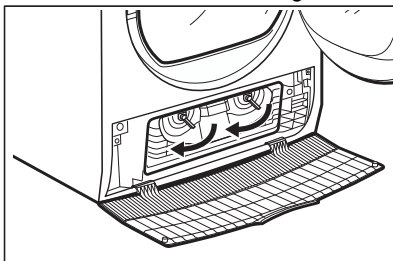

4. Klappen Sie den Kondensatordeckel nach unten.

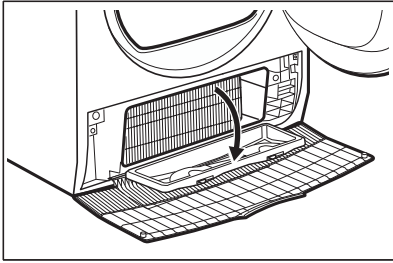

5. Entfernen Sie nach Bedarf die Flusen aus dem Kondensator und seinem Fach. Sie können einen Staubsauger mit Bürstenaufsatz verwenden.

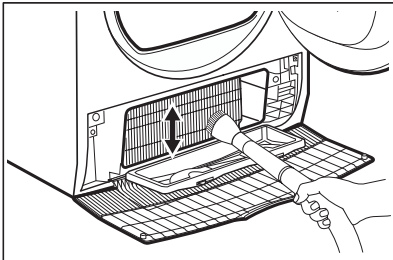

6. Schließen Sie den Kondensatordeckel.
7. Drehen Sie den Hebel, bis er einrastet.
8. Setzen Sie den Filter wieder ein.

13.6 Reinigen der Trommel

⚠️ WARNUNG!

Trennen Sie das Gerät vor der Reinigung von der Stromversorgung.

Verwenden Sie zur Reinigung der Trommelinnenfläche und der Abweiser einen handelsüblichen neutralen Reiniger. Trocknen Sie die gereinigten Flächen mit einem weichen Tuch.

⚠️ VORSICHT!

Verwenden Sie zur Reinigung der Trommel keine Scheuermittel oder Metallschwämmchen.

13.7 Reinigen des Bedienfelds und Gehäuses

Verwenden Sie zur Reinigung des Bedienfelds und Gehäuses einen handelsüblichen neutralen Reiniger.

Verwenden Sie zur Reinigung ein feuchtes Tuch. Trocknen Sie die gereinigten Flächen mit einem weichen Tuch.

⚠️ VORSICHT!

Verwenden Sie keine Möbelreiniger oder Reinigungsmittel, die eine Korrosion des Geräts verursachen können.

13.8 Reinigen der Lüftungsschlitze

Beseitigen Sie Flusen aus dem Lüftungsgitter mit einem Staubsauger.

14. FEHLERBEHEBUNG

⚠️ WARNUNG!

Siehe Kapitel „Sicherheit“

14.1 Fehlercodes

Das Gerät startet nicht oder stoppt während des Betriebs.

Versuchen Sie zunächst, selbst eine Lösung für das Problem zu finden (siehe Tabelle). Wenn das Problem weiterhin besteht, wenden Sie sich an das autorisierte Servicezentrum.

⚠️ WARNUNG!

Schalten Sie das Gerät vor der Überprüfung aus.

Bei größeren Störungen ertönt ein akustisches Signal, das Display zeigt einen Fehlercode an und die Start/Pause-Taste blinkt möglicherweise kontinuierlich:



Fehlercode	Mögliche Ursache	Problembeseitigung
E50	Der Gerätemotor ist überlastet. Zu viel Wäsche oder Wäsche hat sich in der Trommel verfangen.	Das Programm wurde nicht abgeschlossen. Nehmen Sie die Wäsche aus der Trommel, stellen Sie das Programm ein und starten Sie es neu.
E90 oder E91	Interner Fehler. Keine Kommunikation zwischen den elektronischen Bauteilen des Geräts.	Das Programm wurde nicht ordnungsgemäß beendet oder der Betrieb zu früh unterbrochen. Schalten Sie das Gerät aus und wieder ein. Erscheint der Fehlercode erneut, wenden Sie sich an das autorisierte Servicezentrum.
EH0	Die Netzspannungsversorgung schwankt.	Zeigt das Gerät EH0 an, warten Sie bitte, bis die Netzspannung stabil ist, und drücken Sie dann auf Start. Wenn das Gerät das Programm ohne jegliche Anzeige angehalten hat, drücken Sie Programmstart. Wenn die Warnung erneut erscheint, überprüfen Sie die Funktionsfähigkeit des Netzkabels / der Netzsteckdose oder die Netzspannung.

Werden andere Fehlercodes im Display angezeigt, dann schalten Sie das Gerät aus und wieder ein. Tritt das Problem weiterhin auf, dann wenden Sie sich an das autorisierte Servicezentrum.

Falls ein anderes Problem mit dem Wäschetrockner auftritt, finden Sie in der folgenden Tabelle mögliche Lösungen.

14.2 Problembeseitigung

Störung	Mögliche Ursache	Problembeseitigung
Der Wäschetrockner funktioniert nicht.	Der Wäschetrockner ist nicht an die Stromversorgung angeschlossen.	Stecken Sie den Stecker in die Steckdose. Kontrollieren Sie die Sicherung der Hausinstallation.
	Die Tür ist offen.	Schließen Sie die Tür.
	Die Ein/Aus-Taste wurde nicht gedrückt.	Drücken Sie die Ein/Aus-Taste.
	Die Start/Pause-Taste wurde nicht berührt.	Berühren Sie die Taste Start/Pause.
	Das Gerät befindet sich im Standby-Modus.	Drücken Sie die Ein/Aus-Taste.

Störung	Mögliche Ursache	Problembeseitigung
Nicht zufriedenstellendes Trocknungsergebnis.	Es wurde ein falsches Programm eingestellt.	Wählen Sie ein geeignetes Programm. 1)
	Der Filter ist verstopft.	Reinigen Sie den Filter. 2)
	Trockengrad Option wurde eingestellt auf  Bügeltrocken. 3)	Stellen Sie die Option Trockengrad auf eine höhere Stufe.
	Das Gerät war überladen.	Überschreiten Sie nicht die maximale Füllmenge.
	Die Lüftungsschlitze sind verstopft.	Reinigen Sie die Lüftungsschlitze am Boden des Geräts.
	Schmutz auf dem Feuchtigkeitssensor in der Trommel.	Reinigen Sie die vordere Oberfläche der Trommel.
	Der Trockengrad war nicht auf die gewünschte Stufe eingestellt.	Stellen Sie den Trockengrad ein. 4)
Die Einfülltür schließt nicht	Der Filter ist nicht eingerastet.	Setzen Sie den Filter in die richtige Position ein.
	Zwischen der Tür und der Dichtung ist Wäsche eingeklemmt.	Entfernen Sie die eingeklemmten Wäschestücke und schließen Sie die Tür.
Es ist nicht möglich, das Programm oder die Option zu ändern.	Nach dem Programmstart kann das Programm oder die Option nicht geändert werden.	Schalten Sie den Wäschetrockner aus und wieder ein. Ändern Sie bei Bedarf das Programm oder die Option.
Es kann keine Option gewählt werden. Es ertönt ein akustisches Signal.	Die Option, die Sie einschalten möchten, lässt sich nicht mit dem ausgewählten Programm kombinieren.	Schalten Sie den Wäschetrockner aus und wieder ein. Ändern Sie bei Bedarf das Programm oder die Option.
Die Trommelbeleuchtung funktioniert nicht.	Defekte Trommellampe.	Wenden Sie sich zum Austausch der Trommellampe an das Kundenservicezentrum.
Auf dem Display erscheint eine unerwartete Dauer.	Die Dauer des Trockenprogramms wird entsprechend der Wäschemenge und der Restfeuchte berechnet.	Dies geschieht automatisch - das Gerät funktioniert ordnungsgemäß.
Ein Programm ist inaktiv.	Der Wasserbehälter ist voll.	Leeren Sie den Wassertank und drücken Sie die Start/Pause-Taste. 2)
Das Trockenprogramm ist zu kurz.	Die Wäschemenge ist nicht ausreichend.	Wählen Sie ein Zeitprogramm. Der Zeitwert muss mit der Waschladung übereinstimmen. Wir empfehlen, für ein Wäschestück oder eine kleine Wäschemenge kurze Trockenzeiten einzustellen.
	Die Wäsche ist zu trocken.	Wählen Sie ein geeignetes Zeitprogramm oder einen höheren Trockengrad (z. B.  <i>Extratrocken</i>)

Störung	Mögliche Ursache	Problembesehung
Das Trockenprogramm ist zu lang ⁵⁾	Der Filter ist verstopft.	Reinigen Sie den Filter.
	Das Gerät ist überladen.	Überschreiten Sie nicht die maximale Füllmenge.
	Die Wäsche wurde nicht genug geschleudert.	Schleudern Sie die Wäsche gut in der Waschmaschine.
	Zu niedrige oder zu hohe Raumtemperatur - dies ist keine Gerätestörung.	Stellen Sie sicher, dass die Raumtemperatur mehr als +5 °C und weniger als +35 °C beträgt. Die optimale Raumtemperatur für die besten Trocknungsergebnisse liegt zwischen 18 °C und 25 °C.
Im Display wird Folgendes angezeigt: 	Alle Tasten mit Ausnahme von Start/Pause sind inaktiv.	Das Gerät lädt die App-Updates herunter. Warten Sie, bis der Aktualisierungsprozess abgeschlossen ist. Wird das Gerät während der Aktualisierung ausgeschaltet, fährt es mit der Aktualisierung fort, wenn es wieder eingeschaltet wird.
Keine drahtlose Verbindung oder Verbindung bricht oft ab.	Das drahtlose Heimnetzwerk funktioniert nicht.	Prüfen Sie die Konfiguration des drahtlosen Heimnetzwerks. Starten Sie den Router neu. Tritt das Problem weiterhin auf, wenden Sie sich an Ihren Mobilfunkanbieter.
	Das intelligente Gerät oder die Maschine oder beide sind nicht mit dem drahtlosen Netzwerk gekoppelt.	Wiederholen Sie die Konfigurationsschritte der Verbindung am intelligenten Gerät, an der Maschine oder an beiden.
Die Verbindung mit dem Gerät über unsere App funktioniert oftmals nicht.	Schlechte oder fehlende Verbindung zwischen dem Wäschetrockner und Router.	Achten Sie auf eine korrekte Verbindung zwischen dem Gerät und dem Heimrouter. Stellen Sie den Router näher an das Gerät. Statten Sie Ihr Heimnetzwerk mit einem kabellosen Reichweitenvergrößerer aus. Verwenden Sie nicht gleichzeitig den Mikrowellenofen und die Fernbedienung. Die Mikrowelle kann das Wi-Fi-Signal unterbrechen.

1) Folgen Sie der Programmbeschreibung — siehe Kapitel PROGRAMME.

2) Siehe Kapitel *PFLEGE UND REINIGUNG*.

3) Nur Trockner mit der Trockengrad Option.

4) Siehe Kapitel *TIPPS UND HINWEISE*.

5) Hinweis: Nach maximal 6 Stunden wird der Trockengang automatisch abgebrochen.

14.3 Mögliche Ursachen für unbefriedigende Trocknungsergebnisse:

- Der Filter ist verstopft. Ein verstopfter Filter macht die Trocknung unwirtschaftlich.
- Die Lüftungsschlitze sind verstopft.
- Die Trommel ist verschmutzt.

- Der standardmäßig eingestellte Trockengrad ist ungeeignet. Siehe Kapitel *Einstellen der gewünschten Endfeuchtigkeit*
- Die Raumtemperatur ist zu niedrig oder zu hoch. Die optimale Raumtemperatur liegt zwischen 18 °C und 25 °C.

15. VERBRAUCHSWERTE

15.1 Einführung



Die Bedienungsanleitung enthält zwei verschiedene Referenzen für Energiekennzeichnungs- und Ökodesignverordnungen der EU.

- Vorsch. (EU) 932/2012 und Vorsch. (EU) 392/2012 gültig bis zum 30. Juni 2025 beziehen sich auf die Energieeffizienzklassen von **A+++** bis **D**.
- Vorsch. (EU) 2023/2534 gültig ab dem 1. Juli 2025 bezieht sich auf die Effizienzklassen der Energiekennzeichnung von **A** bis **G**.



Der QR-Code auf der Energieplakette des Geräts bietet einen Web-Link zu Informationen über die Geräteleistung in der EU EPREL-Datenbank. Bewahren Sie daher die Energieplakette als Referenz zusammen mit dieser Bedienungsanleitung und allen anderen Unterlagen, die mit dem Gerät geliefert wurden, auf.

Es ist auch möglich, die gleichen Informationen in EPREL zu finden, indem Sie den Link <https://eprel.ec.europa.eu> sowie den Modellnamen und die Produktnummer, die Sie auf dem Typenschild des Geräts finden, verwenden. Siehe Kapitel „Produktbeschreibung“ bezüglich der Position des Typenschildes.

15.2 Legende

kg	Wäschebelastung.	U/min	Geschleudert bei
kWh	Energieverbrauch.		
hh:mm	Programmdauer.		
%	Anfänglicher Feuchtigkeitsgehalt am Ende der Schleuderphase und gewünschte Endfeuchtigkeit am Ende des Trockenprogramms. Je höher der Schleudergang ist, desto höher ist der Geräuschpegel beim Schleudern, aber umso niedriger ist der anfängliche Feuchtigkeitsgehalt und der Energieverbrauch beim Trocknen der Wäsche.		

15.3 Gemäß Verordnung der Kommission Vorsch. (EU) 2023/2533, Vorsch. (EU) 2023/2534 und Vorsch. (EU) 392/2012.



Die folgenden Werte werden unter Laborbedingungen gemäß den relevanten Standards ermittelt. Verschiedene Parameter können die Werte verändern, zum Beispiel: die Menge der Wäsche, die Art der Wäsche und die Umgebungsbedingungen. Der anfängliche Feuchtigkeitsgehalt der Wäsche, die Wasserqualität, die Netzspannung und Änderungen an der Standardeinstellung eines Programms können sich ebenfalls auf den Energieverbrauch, die Dauer des Trockenprogramms und die Endfeuchtigkeit auswirken.

Programm	Last (kg)	Geschleudert bei (U/min)	Anfänglicher Feuchtigkeitsgehalt (%)	Trockenzeit (Std:Min)	Energieverbrauch (kWh)	Gewünschte Endfeuchtigkeit (%)
Eco 1) 2)	8,0	1000	60	2:59	1,28	0,0
Eco 1) 2)	4,0	1000	60	2:00	0,72	0,0

1) Dies ist das Referenzprogramm zur Überprüfung der Einhaltung der britischen Ökodesign- und Energiekennzeichnungsverordnungen, Reg. (EU) 2023/2533 und Reg. (EU) 2023/2534. Mit diesem Programm kann Baumwollwäsche von einem anfänglichen Feuchtigkeitsgehalt der Ladung von 60 % bis zu einem Zielfeuchtigkeitsgehalt der Ladung von 0 % getrocknet werden.

2) Das Eco-Programm entspricht „ BaumwolleEco„, dem „Standard-Baumwollprogramm“ gemäß Verordnung (EU) der Kommission Nr. 392/2012. Es eignet sich zum Trocknen normaler nasser Baumwollwäsche.

Energieverbrauch in verschiedenen Betriebsarten

Energieverbrauch im Aus-Zustand (W)	Energieverbrauch im Standby-Modus (W)	Zeitvorwahl (W)	Leistungsaufnahme im vernetzten Bereitschaftsbetrieb (W)
0,13	0,13	4,00	2,0 ¹⁾

Die Zeit bis zum Ausschalten/Bereitschaftsbetrieb beträgt maximal 15 Minuten.

1) Der Energieverbrauch der verbundenen Funktion beträgt etwa 17,5 kWh pro Jahr. Zum Ausschalten der Funktionen lesen Sie bitte Kapitel „Wi-Fi-Verbindung einrichten“.

15.4 Allgemeine Programme

 Diese Werte sind Richtwerte.

Programm	Last (kg)	Geschleudert bei (U/min)	Anfänglicher Feuchtigkeitsgehalt (%)	Trockenzeit (Std:Min)	Energieverbrauch (kWh)	Gewünschte Endfeuchtigkeit (%)
Baumwolle Extratrocken	8,0	1000	60	4:26	1,92	-3,0
Baumwolle Extratrocken	4,0	1000	60	3:35	1,43	-3,0

Programm	Last (kg)	Geschleudert bei (U/min)	Anfänglicher Feuchtigkeitsgehalt (%)	Trockenzeit (Std:Min)	Energieverbrauch (kWh)	Gewünschte Endfeuchtigkeit (%)
Baumwolle Bügeltrocken	8,0	1000	60	2:16	0,95	12,0
Baumwolle Bügeltrocken	4,0	1000	60	1:38	0,62	12,0
Pflegeleicht Extratrocken	4,0	1200	40	1:45	0,65	0,0
Pflegeleicht Schranktrocken	4,0	1200	40	1:17	0,48	1,0
Pflegeleicht Bügeltrocken	4,0	1200	40	1:01	0,36	12,0
Wolle	1,0	1200	35	1:44	0,78	5,0

16. INFORMATIONEN ZUR ENTSORGUNG

Ihre Pflichten als Endnutzer



Dieses Elektro- bzw. Elektronikgerät ist mit einer durchgestrichenen Abfalltonne auf Rädern gekennzeichnet. Das Gerät darf deshalb nur getrennt vom unsortierten Siedlungsabfall gesammelt und zurückgenommen werden, es darf also nicht in den Hausmüll gegeben werden. Das Gerät kann z. B. bei einer kommunalen Sammelstelle oder ggf. bei einem Verteiler (siehe zu deren Rücknahmepflichten unten) abgegeben werden. Das gilt auch für alle Bauteile, Unterbaugruppen und Verbrauchsmaterialien des zu entsorgenden Altgeräts.

Bevor das Altgerät entsorgt werden darf, müssen alle Altbatterien und

Altakkumulatoren vom Altgerät getrennt werden, die nicht vom Altgerät umschlossen sind. Das gleiche gilt für Lampen, die zerstörungsfrei aus dem Altgerät entnommen werden können. Der Endnutzer ist zudem selbst dafür verantwortlich, personenbezogene Daten auf dem Altgerät zu löschen.

Hinweise zum Recycling

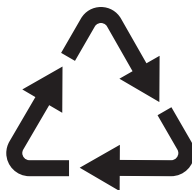

Helfen Sie mit, alle Materialien zu recyceln, die mit diesem Symbol gekennzeichnet sind. Entsorgen Sie solche Materialien, insbesondere Verpackungen, nicht im Hausmüll sondern über die bereitgestellten Recyclingbehälter oder die entsprechenden örtlichen Sammelsysteme.

Recyceln Sie zum Umwelt- und Gesundheitsschutz auch elektrische und elektronische Geräte.

Rücknahmepflichten der Vertrieber in Deutschland

Wer auf mindestens 400 m² Verkaufsfläche Elektro- und Elektronikgeräte vertreibt oder sonst geschäftlich an Endnutzer abgibt, ist verpflichtet, bei Abgabe eines neuen Geräts ein Altgerät des Endnutzers der gleichen Geräteart, das im Wesentlichen die gleichen Funktionen wie das neue Gerät erfüllt, am Ort der Abgabe oder in unmittelbarer Nähe hierzu unentgeltlich zurückzunehmen. Das gilt auch für Vertrieber von Lebensmitteln mit einer Gesamtverkaufsfläche von mindestens 800 m², die mehrmals im Kalenderjahr oder dauerhaft Elektro- und Elektronikgeräte anbieten und auf dem Markt bereitstellen. Solche Vertrieber müssen zudem auf Verlangen des Endnutzers Altgeräte, die in keiner äußeren Abmessung größer als 25 cm sind (kleine Elektrogeräte), im Einzelhandelsgeschäft oder in unmittelbarer Nähe hierzu unentgeltlich zurückzunehmen; die Rücknahme darf in diesem Fall nicht an den Kauf eines Elektro- oder Elektronikgerätes geknüpft, kann aber auf drei Altgeräte pro Geräteart beschränkt werden.

Ort der Abgabe ist auch der private Haushalt, wenn das neue Elektro- oder Elektronikgerät dorthin geliefert wird; in diesem Fall ist die Abholung des Altgerätes für den Endnutzer kostenlos.

Die vorstehenden Pflichten gelten auch für den Vertrieb unter Verwendung von Fernkommunikationsmitteln, wenn die Vertrieber Lager- und Versandflächen für Elektro- und Elektronikgeräte bzw. Gesamlager- und -versandflächen für Lebensmittel vorhalten, die den oben genannten Verkaufsflächen entsprechen. Die unentgeltliche Abholung von Elektro- und

Elektronikgeräten ist dann aber auf Wärmeüberträger (z. B. Kühlschrank), Bildschirme, Monitore und Geräte, die Bildschirme mit einer Oberfläche von mehr als 100 cm² enthalten, und Geräte beschränkt, bei denen mindestens eine der äußeren Abmessungen mehr als 50 cm beträgt. Für alle übrigen Elektro- und Elektronikgeräte muss der Vertrieber geeignete Rückgabemöglichkeiten in zumutbarer Entfernung zum jeweiligen Endnutzer gewährleisten; das gilt auch für kleine Elektrogeräte (s.o.), die der Endnutzer zurückgeben will, ohne ein neues Gerät zu kaufen.

Rücknahmepflichten von Vertriebern und andere Möglichkeiten der Entsorgung von Elektro- und Elektronikgeräten in der Region Wallonien

Vertrieber, die Elektro- und Elektronikgeräte verkaufen, sind verpflichtet, bei der Lieferung von Neugeräten Altgeräte desselben Typs, die im Wesentlichen die gleichen Funktionen wie die Neugeräte erfüllen, kostenlos vom Endverbraucher zurückzunehmen. Dies gilt auch bei der Lieferung von neuen Elektro- und Elektronikgeräten oder beim Fernabsatz.

Darüber hinaus ist jeder, der Elektro- und Elektronikgeräte auf einer Verkaufsfläche von mindestens 400 m² verkauft, verpflichtet, Altgeräte, die in keiner äußeren Abmessung größer als 25 cm sind (Elektrokleingeräte), im Ladengeschäft oder in unmittelbarer Nähe kostenlos zurückzunehmen; die Rücknahme darf in diesem Fall nicht vom Kauf eines Elektro- oder Elektronikgerätes abhängig gemacht werden.

Die Rücknahme von Elektro- und Elektronikgeräten kann auch auf Containerplätzen oder zugelassenen Recyclinghöfen erfolgen. Für weitere Informationen wenden Sie sich bitte an Ihre Gemeindeverwaltung.



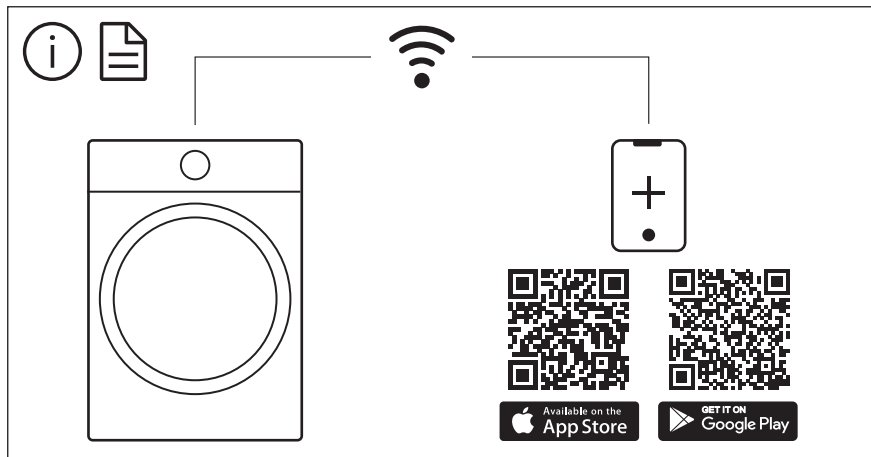

The software in this product contains components that are based on free and open source software. AEG gratefully acknowledges the contributions of the open software and robotics communities to the development project.

To access the source code of these free and open source software components whose license conditions require publishing, and to see their full copyright information and applicable license terms, please visit:
<http://aeg.opensourcerepository.com> (folder NIUS)