

# BE COOL

## BEDIENUNGSANLEITUNG Luftkühler BCTACHC4

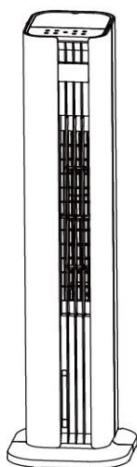

### HERZLICHEN GLÜCKWUNSCH!

VIELEN DANK, DASS SIE SICH FÜR EIN PRODUKT VON **BE COOL**  
ENTSCIEDEN HABEN.



Dieses Produkt ist nur für gut isolierte Räume oder für den  
gelegentlichen Gebrauch geeignet.

DE 176	FR 31	IT 60	NL 89	ES 118	CZ 147
SK 176	RO 205	PL 234	SL 264	HR 292	EN 321



## ***Aktuelle Bedienungsanleitungen und weitere Sprachen***

Laden Sie aktuelle Bedienungsanleitungen in verschiedenen Sprachen über den Link [www.becool.at/downloads](http://www.becool.at/downloads) herunter oder scannen Sie den abgebildeten QR-Code. Befolgen Sie die Anweisungen auf der Webseite.



**LESEN SIE BITTE DIE BEDIENUNGSANLEITUNG SORGFÄLTIG DURCH BEVOR SIE MIT DER INSTALLATION, BEDIENUNG ODER WARTUNG BEGINNEN. SCHÜTZEN SIE SICH SELBST UND ANDERE, INDEM SIE DIE SICHERHEITSHINWEISE BEFOLGEN. DIE NICHTBEACHTUNG VON ANWEISUNGEN KÖNNTE ZU PERSONEN UND/ODER SACHSCHÄDEN UND/ODER ZUM VERLUST DES GARANTIEANSPRUCHS FÜHREN!**

**WICHTIGE INFORMATIONEN  
ZUR SICHERHEIT,  
STANDORT UND ZUM  
ELEKTRISCHEN ANSCHLUSS**



# BE COOL

Um die Gefahr von Bedienungsfehlern zu vermeiden und das Gerät besser nutzen zu können, lesen Sie bitte vor dem Gebrauch die Bedienungsanleitung.

## Allgemeine Sicherheitshinweise

- Verwenden Sie das Gerät ausschließlich gemäß den Anweisungen in der Bedienungsanleitung. Jede abweichende Nutzung kann zu Schäden, Bränden oder Verletzungen führen.
- Betreiben Sie das Gerät nur in trockenen Innenräumen. Feuchtigkeit oder Wasser kann elektrische Schläge oder Schäden verursachen.
- Kinder unter 3 Jahren müssen vom Gerät ferngehalten werden. Kinder zwischen 3 und 8 Jahren dürfen das Gerät nur unter Aufsicht bedienen.
- Schalten Sie das Gerät aus und ziehen Sie den Netzstecker, bevor Sie es reinigen, warten oder bewegen. Ziehen Sie immer am Stecker, niemals am Kabel.
- Modifizieren oder reparieren Sie das Gerät nicht eigenständig. Wenden Sie sich im Schadensfall an den Hersteller oder eine qualifizierte Fachkraft.
- Decken Sie das Gerät während des Betriebs niemals ab, um eine Überhitzung zu vermeiden.

# BE COOL

- Halten Sie das Gerät frei von brennbaren Materialien. Ein Mindestabstand von 1 Meter zu Vorhängen, Möbeln oder anderen entzündlichen Objekten ist erforderlich.
- Nutzen Sie keine beschädigten Kabel, Stecker oder Steckdosen. Diese können Brände oder elektrische Schläge verursachen.
- Lassen Sie das Gerät während des Betriebs nicht unbeaufsichtigt.
- Verwenden Sie ausschließlich Originalteile und Zubehör, die vom Hersteller empfohlen werden. Andere Teile könnten die Sicherheit beeinträchtigen.

## **Elektrische Sicherheit**

- Schließen Sie das Gerät nur an geerdete Steckdosen an, die den Anforderungen entsprechen.
- Verwenden Sie keine Verlängerungskabel oder Adapter, da diese überhitzen und Brände verursachen können.
- Fassen Sie den Netzstecker niemals mit nassen Händen an. Stromschlaggefahr!

# BE COOL

- Überprüfen Sie die Netzspannung, bevor Sie das Gerät anschließen. Sie muss mit den Angaben auf dem Typenschild übereinstimmen.
- Falls das Netzkabel beschädigt ist, muss es sofort durch den Hersteller oder eine qualifizierte Fachkraft ersetzt werden.
- Schalten Sie das Gerät vor jeder Wartung oder Reinigung stromlos.
- Betreiben Sie das Gerät nicht auf instabilen oder nassen Flächen.

## **Spezifische Hinweise für die Heizfunktion**

- Stellen Sie sicher, dass das Gerät auf einer stabilen, ebenen Fläche steht. Umkippen kann zu Schäden oder Verletzungen führen.
- Betreiben Sie das Gerät nicht in der Nähe von Benzin, Alkohol oder anderen brennbaren Substanzen.
- Verwenden Sie das Heizgerät nicht mit einer Zeitschaltuhr oder anderen automatischen Schaltern. Dies könnte ein Brandrisiko darstellen.
- Decken Sie das Gerät während des Betriebs niemals ab. Überhitzungsgefahr!
- Vor dem Ausschalten des Geräts stellen Sie die Temperaturregelung auf die niedrigste Stufe, um eine Abkühlphase zu ermöglichen.

# BE COOL

- Halten Sie einen Mindestabstand von 65 cm zwischen dem Gerät und anderen Objekten ein.
- Halten Sie das Gerät frei von Staub und Flusen, um Überhitzung zu vermeiden.
- Lassen Sie das Gerät nach dem Betrieb vollständig abkühlen, bevor Sie es lagern oder transportieren.

## **Spezifische Hinweise für die Kühlfunktion**

- Füllen Sie den Wassertank nur bis zur maximalen Markierung. Überfüllung kann zu Auslaufen führen.
- Verwenden Sie keine stark mineralhaltigen oder schmutzigen Wasserquellen. Diese könnten den Betrieb beeinträchtigen.
- Leeren und reinigen Sie den Wassertank regelmäßig. Lassen Sie kein Wasser über längere Zeit im Tank stehen.
- Vermeiden Sie das Ansaugen von Gegenständen wie Vorhängen oder Papier in die Luftauslässe. Dies könnte den Luftstrom blockieren.
- Betreiben Sie das Gerät nicht mit leerem Wassertank im Kühlmodus. Dies kann zu Schäden am System führen.

# BE COOL

- Vermeiden Sie es, das Gerät bei hoher Luftfeuchtigkeit (>80 %) zu verwenden. Kondensation kann zu elektrischen Schäden führen.



## **Zusätzliche Hinweise zum Betrieb**

- Überwachen Sie das Gerät während des Betriebs, insbesondere bei Nutzung der Heizfunktion.
- Schalten Sie das Gerät aus, wenn ungewöhnliche Geräusche oder Gerüche auftreten, und kontaktieren Sie den Kundendienst.
- Transportieren Sie das Gerät nur, wenn es ausgeschaltet und vollständig abgekühlt ist.
- Lagern Sie das Gerät an einem trockenen, gut belüfteten Ort, fern von direkter Sonneneinstrahlung, Feuchtigkeit und Frost.
- Verwenden Sie das Gerät nicht in explosionsgefährdeten Bereichen oder in der Nähe von stark entflammaren Stoffen.
- Schalten Sie das Gerät aus, bevor Sie Zubehör wie Eiskristallboxen hinzufügen oder entfernen.
- Vermeiden Sie es, das Gerät während des Betriebs zu bewegen.

# BE COOL

## Zusätzliche Hinweise für elektromagnetische Verträglichkeit

- Vermeiden Sie den Betrieb des Geräts in der Nähe von anderen elektronischen Geräten, um Störungen zu vermeiden.
- Das Gerät erfüllt die Anforderungen der elektromagnetischen Verträglichkeit, darf jedoch nicht in Bereichen mit hoher elektromagnetischer Belastung betrieben werden.

<p><b>ACHTUNG</b></p> 	<p><b><u>VERLETZUNGSGEFAHR</u></b></p> <p><b>Das Gerät wird während des Betriebes heiß!</b></p> <p>Berühren sie niemals das Gerät während des Betriebes → dies könnte zu ernsthaften <b>VERBRENNUNGEN</b> führen.</p>
<p><b>ACHTUNG</b></p> 	<p><b><u>BRANDGEFAHR</u></b></p> <p><b>Das Gerät darf während des Betriebes nicht abgedeckt werden!</b></p>
<p><b>ACHTUNG</b></p> 	<p><b><u>SICHERHEITSABSTAND</u></b></p> <p>Halten Sie mind. einen Meter Sicherheitsabstand zu leicht entzündlichen Gegenständen wie Möbeln, Vorhängen, Papier, etc. ein!</p> <p><b><u>STANDORT</u></b></p> <p>Stellen Sie das Gerät immer so auf, dass die Luft ungehindert ein- und ausströmen kann.</p>

# BE COOL

## VERBRENNUNGSGEFAHR

Das Gerät wird während des Gebrauchs sehr heiß und kann Verbrennungen verursachen. Besondere Vorsicht ist geboten, wenn Kinder und schutzbedürftige Personen anwesend sind.

## ÜBERHITZUNGSGEFAHR

Beheizen Sie keine Räume mit weniger als 4m<sup>3</sup> Rauminhalt

### Symbole auf dem Gerät

Bedeutung:

#### **Achtung! Nicht abdecken!**

Das Symbol am Gerät weist darauf hin, dass es nicht zulässig ist, Gegenstände (z.B. Handtücher, Kleidung etc.) über dem Gerät oder direkt davor aufzuhängen. Das Heizgerät darf nicht abgedeckt werden, um Überhitzung und Brandgefahr zu vermeiden!

Symbol:



Bedeutung:

#### **Schutzklasse 2**

Das Symbol weist darauf hin, dass das Gerät, der Schutzklasse 2 zuzuordnen ist.



Geräte der Schutzklasse 2 sind nicht an den Schutzleiter angeschlossen. Stattdessen haben sie eine verstärkte oder doppelte Isolierung in Höhe der Bemessungsisolationsspannung zwischen aktiven und berührbaren Teilen. Elektrisch leitende Oberflächen oder leitfähige berührbare Teile sind so durch eine verstärkte oder doppelte Isolierung von spannungsführenden Teilen getrennt.

Symbol:



# BE COOL

## Recycling, Entsorgung, Konformitätserklärung

	<p><b><u>RECYCLING</u></b></p> <p>Die Verpackungsmaterialien können recycelt werden. Deswegen wird empfohlen, diese im sortierten Abfall zu entsorgen</p>
	<p><b><u>ENTSORGUNG</u></b></p> <p>Das Symbol "durchgestrichene Mülltonne" erfordert die separate Entsorgung von Elektro- und Elektronik-Altgeräten (WEEE). Elektrische und elektronische Geräte können gefährliche und umweltgefährdende Stoffe enthalten. Entsorgen Sie dieses daher nicht im unsortierten Restmüll, sondern an einer ausgewiesenen Sammelstelle für Elektro- und Elektronik-Altgeräte. Dadurch tragen Sie zum Schutz der Ressourcen und der Umwelt bei. Für weitere Informationen wenden Sie sich bitte an Ihren Händler oder die örtlichen Behörden. Richtlinie 2012/19/EU</p>
	<p><b><u>BATTERIEENTSORGUNG</u></b></p> <p>Gemäß der aktuellen Gesetzesverordnung über Batterien, Akkumulatoren und verwandte Abfälle weist das Symbol der durchgestrichenen Mülltonne auf der Batterie darauf hin, dass es verboten ist, Altbatterien im Hausmüll zu entsorgen. Batterien und Akkus enthalten stark umweltbelastende Stoffe. Der Benutzer ist verpflichtet, Altbatterien an den Sammelstellen in der Gemeinde oder in den entsprechenden Behältern zu entsorgen. Der Service ist kostenlos. Auf diese Weise werden die gesetzlichen Anforderungen eingehalten und die Umwelt geschont.</p> <p>Dieses Modell ist mit Batterien des Typs: CR2025 ausgestattet.</p>
	<p><b><u>KONFORMITÄTSEKLRÄRUNG</u></b></p> <p>Hiermit bestätigen wir, dass dieser Artikel den grundlegenden Anforderungen, Vorschriften und Richtlinien der EU entspricht. Die ausführliche Konformitätserklärung können Sie jederzeit unter folgendem Link einsehen:</p> <p><a href="https://www.schuss-home.at/downloads">https://www.schuss-home.at/downloads</a></p>

**Irrtümer und technische Änderungen vorbehalten.**

# BE COOL

## LIEFERUMFANG

Im Lieferumfang des BE COOL-Kühlers erhalten Sie:

- 1x Luftkühler
- 1x Fernbedienung
- 1x Bedienungsanleitung
- 2x Kühlpacks

## BESCHREIBUNG DES GERÄTES

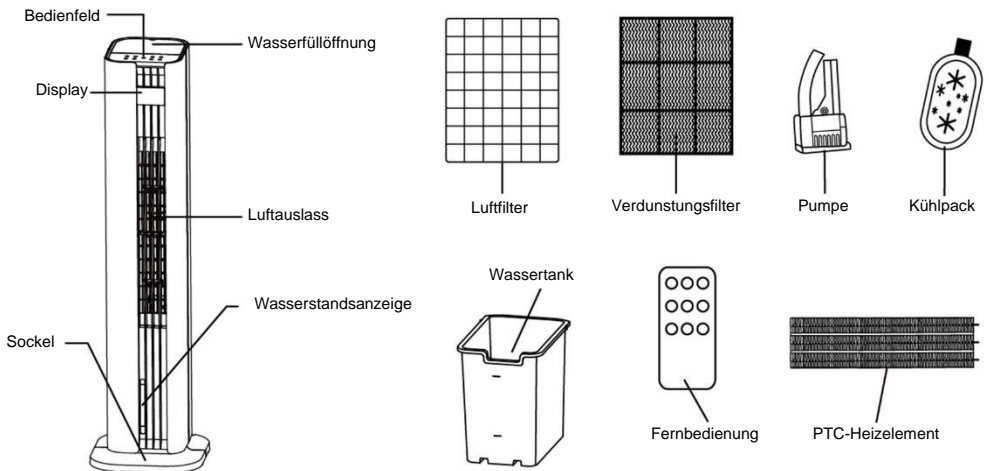

# BE COOL

## Bedienelemente

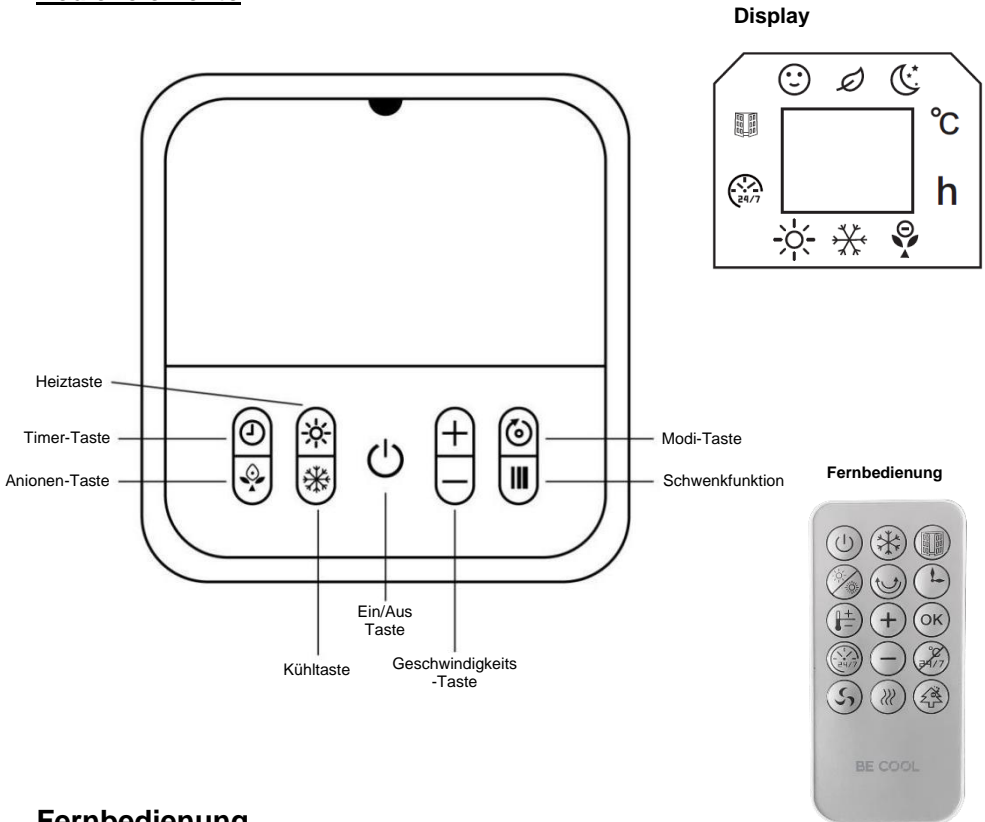

## Fernbedienung

	Ein/Aus Taste		Kühltaste
	Fenstererkennung		Heiztaste
	Schwingfunktion		Timer-Taste
	Temperatureinstellungstaste		+, - Auf/Ab-Taste
	OK-Taste		Abbrechen
	Wochentimer-Taste		Geschwindigkeitstaste
	Windmodi-Taste		Anionen-Taste

# BE COOL

## Fernbedienung vorbereiten - Batterie einlegen oder tauschen

Bitte beachten Sie die folgenden Anweisungen:

### Erstbetrieb:

Für den Erstbetrieb der Fernbedienung ziehen Sie bitte den Plastikschutz aus dem Batteriefach auf der Rückseite der Fernbedienung heraus.

### Batterie wechseln:

- Verwenden Sie einen Schraubenzieher, um die Schrauben zu lösen. Ziehen Sie die Batteriehalterung auf der Rückseite der Fernbedienung heraus und entnehmen die alte Batterie aus der Halterung:

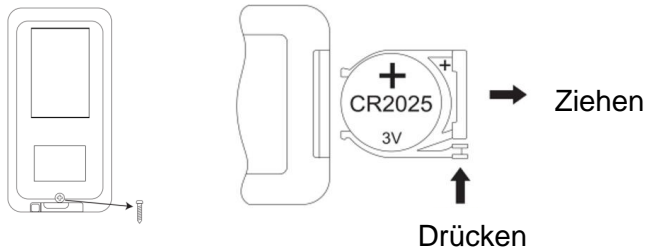

- Setzen Sie nun eine neue CR2025 Batterie ein und achten dabei immer auf die Polaritätsmarkierungen (+/-) auf der Batterie und der Batteriehalterung.
- Schieben Sie anschließend die Batteriehalterung wiedervollständig in die Fernbedienung ein.

### Richtige Verwendung der Fernbedienung

Richten Sie die Fernbedienung direkt auf das Gerät auf die Gerätevorderseite und achten darauf, dass sich keine Hindernisse zwischen Fernbedienung und dem Gerät befinden

# BE COOL

## Inbetriebnahme

### Vor der ersten Inbetriebnahme

#### Gerät auspacken

- Öffnen Sie den Karton und entnehmen das Gerät.
- Entfernen Sie die Verpackung vollständig vom Gerät.
- Wickeln Sie das Netzkabel vollständig ab und achten Sie dabei darauf es nicht zu beschädigen.

## Installation

**Feste Installation:** Nachdem der Sockel installiert wurde, verwenden Sie die bereits vorhandenen Löcher im Boden, die mit den festgelegten Löchern im Sockel übereinstimmen. Setzen Sie dann die im Lieferumfang enthaltenen Expansionsdübel in die vorhandenen Löcher ein und befestigen Sie den Sockel mit den Befestigungsschrauben.

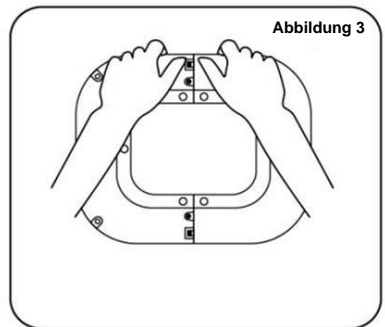
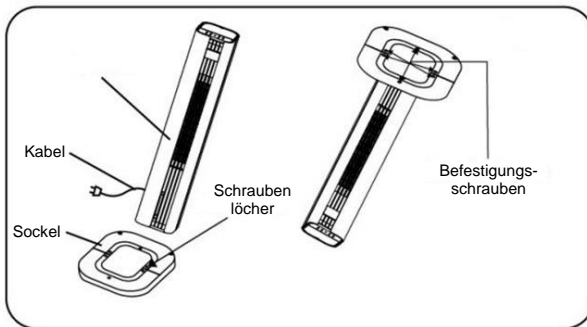
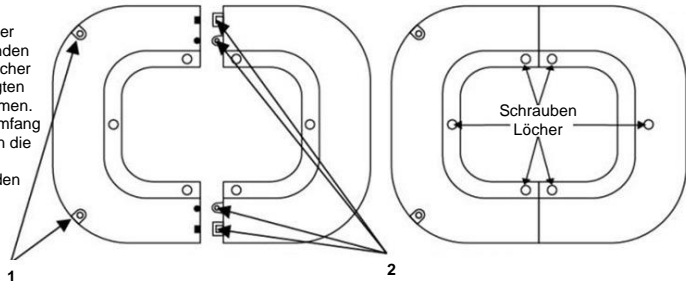

#### 1. Befestigungsschraubenlöcher

2. Die Säulenpositionen und Verriegelungsstellen, die durch den Pfeil angezeigt werden, müssen ausgerichtet und dann abgedeckt werden.

# BE COOL

## Schritt 1:

Wie in **Abbildung 1** gezeigt, entfernen Sie beide Teile des Sockels aus der Verpackung. Richten Sie die Säulenpositionen und die Schnappverschlüsse der beiden Sockelteile aus und verbinden Sie diese durch Zusammenstecken der Teile zu einem vollständigen Sockel.

## Schritt 2:

Wie in **Abbildung 2** gezeigt, richten Sie den fertigen Sockel an der Unterseite des Gehäuses aus und achten Sie darauf, dass die sechs Schraubenlöcher übereinstimmen. Befestigen Sie dann den Sockel mit den Schrauben am Gehäuse, um die Montage abzuschließen.

## Schritt 3:

Wie in **Abbildung 3** gezeigt, müssen bei der Demontage des Sockels zuerst die Schrauben gelöst werden, um den Sockel vom Gehäuse zu entfernen.

## Verwendung der Kühlpacks:

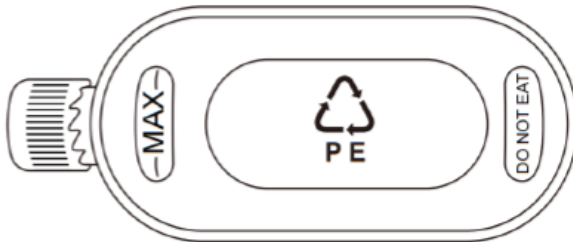

Kühlpacks besitzen Eigenschaften zur Kälte- und Wärmespeicherung, die die Wärme im Wasser absorbieren können, wodurch die Wassertemperatur im Wassertank für mehrere Stunden niedriger als die Umgebungstemperatur bleibt und der Luftstrom des Kühlgebläses kühler wird.

1. Füllen Sie das Gel-Kühlpack bis zur MAX-Markierung mit Wasser auf.
2. Legen Sie das Kühlpack in den Gefrierschrank, bis es vollständig gefroren ist.
3. Platzieren Sie das gefrorene Kühlpack im Wassertank. Nach etwa 10 Minuten wird die Wassertemperatur im Tank niedriger sein als die Umgebungstemperatur.
4. Öffnen Sie nicht den Deckel des Eisbehälters und schlucken Sie dessen Inhalt nicht.

# BE COOL

## Bedienung

### **Wasserbefüllung**

Öffnen Sie den Deckel des Wassertanks oben am Gerät und füllen Sie langsam gereinigtes Wasser ein. Kontrollieren Sie dabei den Wasserstand über das sichtbare Wasserstandsanzeigefenster. Beachten Sie folgende Punkte:

- Zum Schutz Ihrer Gesundheit und der Ihrer Familie verwenden Sie bitte ausschließlich reines Leitungswasser.
- Achten Sie darauf, das Wasser nur bei vom Stromnetz getrenntem Gerät nachzufüllen.
- Lassen Sie kein Wasser auf das Bedienfeld oder die umliegenden Teile spritzen, um Stromunfälle zu vermeiden.
- Füllen Sie Wasser nur bis zur maximalen Markierung, da es sonst überläuft. Beim Betrieb mit Kaltluft-Befeuchtung darf der Wasserstand nicht unter die "MIN"-Markierung sinken.
- Um den Kühlungseffekt zu verstärken, können Eis, Eiswürfel oder das Kühlpack in den Wassertank oder den oberen Wassertank gelegt werden.

**Achtung:** Nachdem Eis oder das Kühlpack hinzugefügt wurden, darf der Wasserstand die maximale Markierung "MAX" nicht überschreiten.

### **Ein-/Aus-Taste:**

Drücken Sie die Taste, um das Gerät ein- oder auszuschalten.

### **Geschwindigkeitstaste:**

Verwenden Sie die Taste „SPEED“, um die Geschwindigkeit des Ventilators einzustellen.

Drücken Sie die „-“ Taste, um die Windgeschwindigkeit um eine Stufe zu verringern, und die „+“ Taste, um sie um eine Stufe zu erhöhen. Dieses Gerät hat 3 Windstufen, die auf dem Display angezeigt werden.

### **Timer-Taste:**

Verwenden Sie die „TIMER“-Taste, um das Gerät zeitgesteuert auszuschalten. Jedes Mal, wenn Sie die Taste drücken, wird die Betriebszeit schrittweise um eine Stunde verlängert (von 1 bis 12 Stunden). Um das Gerät automatisch auszuschalten, gehen Sie wie folgt vor: Während der Turmventilator in Betrieb ist, drücken Sie die Taste wiederholt, bis die

# BE COOL

gewünschte Stundenanzahl aufleuchtet. Die Einstellung wird übernommen, wenn die Anzeige aufhört zu blinken.

## Moditaste:

Verwenden Sie diese Taste, um den Luftstrommodus des Geräts auszuwählen. Drücken Sie die Taste wiederholt, und der Modus wechselt in der Reihenfolge Normal – Natürlich – Schlaf – Normal.

- **Normalwind** 😊 : Das Gerät läuft entsprechend der vom Benutzer eingestellten Windgeschwindigkeitsstufe, die in drei Stufen unterteilt ist: hoch, mittel und niedrig. Der Ventilator läuft mit einer festen Geschwindigkeit.
- **Naturwind** 🌿 : Das Gerät läuft entsprechend der vom Benutzer eingestellten Windgeschwindigkeit und wechselt automatisch zwischen den Stufen hoch, mittel und niedrig, entsprechend den im Programm festgelegten Regeln. Dieser Modus imitiert die natürliche Brise, wodurch der Luftstrom weicher und angenehmer wird.
- **Schlafwind** 🌙 : Das Gerät reduziert die eingestellte Windgeschwindigkeit automatisch bis zur niedrigsten Stufe, basierend auf der eingestellten Stufe und einem fest programmierten Zeitablauf.

## Schwenkfunktion:

Drücken Sie diese Taste, um die Schwenkfunktion des Heiz- und Kühlventilators zu starten. Drücken Sie die Taste erneut, um das Schwenken zu stoppen.

## Kühl-Taste:

Drücken Sie diese Taste, um die Kühl-Funktion zu aktivieren. Fügen Sie die Eiskristallbox oder Eiswürfel in den Wassertank oder den oberen Wassertank hinzu. Die Temperatur am Luftauslass wird nach einigen Minuten um ca. 3 °C gesenkt.

## Anionen-Taste:

Verwenden Sie die Anionen-Taste, um die Anionen-Funktion zu aktivieren.

**Hinweis:** Negative Ionen sind winzige geladene Teilchen, die in die Luft abgegeben werden. Sie können helfen, Staub, Allergene und andere

# BE COOL

schädliche Partikel aus der Luft zu entfernen, indem sie diese anziehen und zu Boden fallen lassen. Zusätzlich tragen negative Ionen dazu bei, unangenehme Gerüche zu reduzieren und sorgen für frische und gesündere Raumluft. Dies verbessert die Luftqualität und schafft ein angenehmeres Raumklima.

## **Heiztaste:**

Drücken Sie diese Taste, um die Heizfunktion zu starten. Drücken Sie einmal für niedrige Hitze (1d, die Taste auf dem Display blinkt weißes Licht), drücken Sie zweimal für hohe Hitze (2d, die Taste auf dem Display blinkt rotes Licht) und drücken Sie erneut, um die Heizung auszuschalten.

## **Hinweis:**

1. Nach dem Start der Heizfunktion gibt es eine 30-sekündige Verzögerung beim Abschalten.
2. Sobald die Heizfunktion aktiviert ist, werden die Tasten „SPEED“, „Lüftermodus“ und „Kühl- Taste“ gesperrt.

## **Temperaturregelung:**

Wenn das Gerät sich im Heizmodus befindet, drücken Sie die Taste, um die Temperatur einzustellen. Der Einstellbereich liegt zwischen 15-45°C.

**Hinweis:** Wenn die Raumtemperatur höher als die eingestellte Temperatur ist, startet die Heizfunktion nicht. Im Betriebszustand schaltet sich der Bildschirm nach 3 Minuten ohne Bedienung ab. Drücken Sie eine beliebige Taste, um das Display wieder zu aktivieren.

## **Fernbedienung:**

Die oben genannten Funktionen können auch über die Fernbedienung gesteuert werden. Die Bedienung erfolgt wie beschrieben. Drücken Sie die „SPEED“-Taste auf der Fernbedienung, um die Windgeschwindigkeit anzupassen.

**Hinweis:** Nur wenn die Ein-/Ausschalttaste gedrückt ist, kann der Heiz- und Kühlventilator Luft abgeben.

# BE COOL

## Fernbedienung



### Ein/Aus-Taste

Drücken Sie  wie folgt: EIN (Lüfter läuft während des Kühlbetriebs), AUS (Der Lüfter läuft nach dem Ausschalten des Geräts für ca. 30 Sekunden weiter, nachdem der Heizmodus beendet wurde).





### Kühl-Taste

Drücken Sie  wie folgt, um die Kühlfunktion ein- oder auszuschalten.



### Fensteröffnungserkennung

- Stellen Sie sicher, dass die Fensteröffnungserkennung nur aktiviert werden kann, wenn sich das Gerät im Heizmodus oder im voreingestellten Temperaturmodus befindet. Sie kann nicht aktiviert werden, wenn das Gerät nur im Lüftermodus läuft.
- Drücken Sie . Das entsprechende Symbol und die °C-Anzeige erscheinen auf dem Display.
- Dann wird die Raumtemperatur erfasst. Wenn die Temperatur innerhalb von 30 Minuten zu irgendeinem Zeitpunkt um mehr als 8 Grad fällt, wird die Heizung ausgeschaltet. Die Fensteröffnungserkennung wird deaktiviert und das Gerät wechselt in den Standby-Modus.
- Das Gerät kann anschließend mit der EIN/AUS-Taste wieder eingeschaltet werden.
- Um die Fensteröffnungserkennung zu deaktivieren, drücken Sie die  erneut. Das Symbol verschwindet vom Display, und das Gerät nimmt den zuvor eingestellten Betrieb wieder auf.

# BE COOL

Wenn Sie die Fensteröffnungserkennung aktivieren, während das Gerät in einem voreingestellten Wochenprogramm läuft, funktioniert die Fensteröffnungserkennung nur während der im Programm festgelegten Betriebszeiten.

## Hinweise zur Fenstererkennung:

1.) Wenn das Gerät die Heizung stoppt, ertönt ein 5 Sekunden langer Alarm, der Lüfter läuft 30 Sekunden weiter und geht dann in den Standby-Modus. Die Anzeige für den voreingestellten Temperaturmodus blinkt, und das LED-Display schaltet sich aus und blinkt.

1.1) Drücken Sie , um den gleichen Betriebsmodus wie vor dem Stopp des Geräts wiederherzustellen. Nach dem Neustart beginnt die Fensteröffnungserkennung einen neuen Zyklus.

1.2) Drücken Sie , um das Gerät auszuschalten. Das LED-Display zeigt die Umgebungstemperatur an und das Gerät geht in den Standby-Modus.



## Heizmodus

Drücken Sie , wie folgt: Niedrige Heizstufe, Hohe Heizstufe, Lüfterbetrieb

Niedrige Heizstufe (1d, die Taste auf dem Display blinkt weiß), Hohe Heizstufe (2d, die Taste auf dem Display blinkt weiß), Lüftermodus.

Die Temperatureinstellung wird zyklisch durchlaufen.



## Schwenkmodus

Drücken Sie , um den Schwenkmodus ein- oder auszuschalten.



## Timer

Drücken Sie , um den Timer wie folgt einzustellen: 1 Std., 2 Std., 3 Std. ... 12 Std. Wenn der Wochentimer aktiviert ist, kann diese Timer-Funktion nicht

# BE COOL

eingestellt werden.







## Temperatureinstellung

Drücken Sie , um den Modus "Temperatureinstellung" wie folgt zu wechseln: 15° C, 16° C, 17° C ... 45° C. Die Temperatureinstellung erfolgt zyklisch.

Temperaturbereich: 15-45° C.

## Temperatureinstellung-Modus ausschalten:

- 1) Während der Einstellung drücken Sie , um den Vorgang abzubrechen.
- 2) Nach Abschluss der Temperatureinstellung muss zuerst auf  gedrückt werden und dann auf , um den Vorgang abzubrechen.
- 3) Wenn der Set-Temperaturmodus auf niedrige Wärme eingestellt ist, kehrt das Gerät nach dem Abbrechen in den niedrigen Heizmodus zurück. Wenn der Set-Temperaturmodus auf hohe Wärme eingestellt ist, kehrt das Gerät nach dem Abbrechen in den hohen Heizmodus zurück.
- 4) Drücken Sie , um den Set-Temperaturmodus auszuschalten.



## Wochentimer

Die Wochenzeitschaltuhr kann nur aktiviert werden, wenn sich das Gerät im Heizmodus oder im voreingestellten Temperaturmodus befindet. Sie kann nicht aktiviert werden, wenn das Gerät nur im Ventilatormodus läuft.

## Erstmalige Inbetriebnahme (oder nach einem Stromausfall)

Bei der ersten Inbetriebnahme müssen Sie die aktuelle Zeit einstellen.

# BE COOL

## Zeiteinstellung:

- **Tag der Woche einstellen:**

Das LED-Display zeigt „01“ an, was Montag bedeutet.

Drücken Sie „+“ oder „-“, um den aktuellen Tag einzustellen.

01-07 entsprechen Montag bis Sonntag.

Drücken Sie OK, um die Einstellung abzuschließen.

- **Stunden einstellen:**

Das LED-Display zeigt „00“ an, was 0 Uhr bedeutet.

Drücken Sie „+“ oder „-“, um die aktuelle Stunde einzustellen.

00 bis 23 entsprechen 0 Uhr bis 23 Uhr.

Drücken Sie OK, um die Einstellung abzuschließen.

- **Minuten einstellen:**

Das LED-Display zeigt „00“ an, was 0 Minuten bedeutet. Drücken Sie „+“ oder „-“, um die aktuellen Minuten einzustellen.

00 bis 59 entsprechen 0 Minuten bis 59 Minuten.

Drücken Sie OK, um die Einstellung abzuschließen.

### Hinweise:

**Wenn nach der Anpassung nicht innerhalb von 10 Sekunden OK gedrückt wird, ist die Zeiteinstellung fehlgeschlagen.**

**Trennen Sie zuerst die Stromversorgung und stellen Sie dann die aktuelle Zeit erneut ein.**

# BE COOL

## Voreingestellte Programme:

P1-P5	Werkseinstellung	Nachdem die Zeit erfolgreich eingestellt wurde, wird P1 angezeigt.
		<p>Drücken Sie , das LED-Display zeigt P1 an. Drücken Sie OK, um den P1-Modus auszuwählen. (Wenn nicht innerhalb von 10 Sekunden auf OK gedrückt wird, ist die Einstellung des Wochentimers fehlgeschlagen.)</p> <p>Die Prozedur von P1 bis P5 ist ähnlich. Details finden Sie in der Modustabelle.</p>

## Wochentimer Modi Tabelle:

Modus	Mo	Di	Mi	Do	Fr	Sa	So
P1	8:00-17:00	8:00-17:00	8:00-17:00	8:00-17:00	8:00-17:00	8:00-17:00	8:00-17:00
P2	18:00-7:00 <sup>a</sup>	18:00-7:00 <sup>a</sup>	18:00-7:00 <sup>a</sup>	18:00-7:00 <sup>a</sup>	18:00-7:00 <sup>a</sup>	18:00-7:00 <sup>a</sup>	18:00-7:00 <sup>a</sup>
P3	8:00-17:00	8:00-17:00	8:00-17:00	8:00-17:00	8:00-17:00	AUS	AUS
P4	18:00-7:00 <sup>a</sup>	18:00-7:00 <sup>a</sup>	18:00-7:00 <sup>a</sup>	18:00-7:00 <sup>a</sup>	18:00-7:00 <sup>a</sup>	AUS	AUS
P5	AUS	AUS	AUS	AUS	AUS	00:00-23:59	00:00-23:59
Hinweis	Das 'a' hinter den Zeiten bedeutet, dass im <b>P2/P4-Modus</b> die Stopzeit nach Mitternacht liegt, also am nächsten Tag. <b>Zum Beispiel:</b> wenn die Zeit von 18:00 bis 7:00 <sup>a</sup> eingestellt ist, startet das Gerät um 18:00 Uhr und stoppt um 7:00 Uhr am nächsten Tag.						

Wochentimer ausschalten	Nach dem sechsten Drücken der  -Taste wird der Wochentimer ausgeschaltet.
Display Beschreibung	1) Nach der Einstellung zeigt das LED-Display die Umgebungstemperatur an, die Wochenzeitschaltuhr-Kontrollleuchte und die entsprechende Funktionskontrollleuchte leuchten auf.

# BE COOL

2) Im Heizmodus (niedrige oder hohe Heizstufe, nicht im Set-Temperaturmodus) leuchtet das LED-Display die Umgebungstemperatur an, die Wochentimer-Anzeigeleuchte und die Leuchte für niedrige oder hohe Wärme blinkt. Im Set-Temperaturmodus leuchtet die Set-Temperatur-Anzeigeleuchte, wenn der Wochentimer eingestellt wird.

3) Schwenkmodus, niedrige Heizstufe, hohe Heizstufe, Temperatureinstellung und Fensteröffnungserkennung können sowohl im Wochentimer-Modus als auch im normalen Betriebsmodus bedient werden. Die Anzeigeleuchte leuchtet, wenn die entsprechende Funktion aktiv ist.

## Wochentimer Abbrechen:

1) Während der Einstellung drücken Sie , um den Vorgang abzubrechen.

2) Nach Abschluss der Wochentimer-Einstellung müssen Sie zuerst



und dann  drücken, um den Vorgang abzubrechen.

3.1) Wenn der Wochentimer im Set-Temperaturmodus abgebrochen wird, bleibt das Gerät auf hoher Heizstufe.

3.2) Wenn der Heizmodus (nicht im Set-Temperaturmodus) auf niedriger Wärme eingestellt ist, kehrt das Gerät nach dem Abbrechen des Wochentimers in den niedrigen Heizmodus zurück. Wenn der Heizmodus (nicht im Set-Temperaturmodus) auf hoher Wärme eingestellt ist, bleibt das Gerät auf hoher Heizstufe. eingestellt ist, kehrt das Gerät nach dem Abbrechen des Wochentimers in den hohen Heizmodus zurück.

# BE COOL



## Geschwindigkeitstaste

Drücken Sie , um die Lüftergeschwindigkeit einzustellen.

Drücken Sie die „-“-Taste, um die Windgeschwindigkeit um eine Stufe zu verringern, und die „+“-Taste, um die Windgeschwindigkeit um eine Stufe zu erhöhen.



## Windmodus

Drücken Sie , um den Windmodus des Geräts auszuwählen. Drücken Sie die Taste wiederholt, und der Windmodus ändert sich in folgender Reihenfolge: normal – natürlich – Schlaf – normal.



## Anionfunktion

Drücken Sie , um die Anionen-Funktion zu aktivieren.

### Erklärung:

Der Anionen-Modus setzt negativ geladene Ionen (Anionen) in die Luft frei, um die Luftqualität zu verbessern. Dies kann helfen, Staub und Allergene zu neutralisieren und ein frisches, sauberes Raumklima zu schaffen.

### Schutzabschaltung bei Überhitzung

#### Standardmäßig aktiviert:

Die maximale Erkennungstemperatur beträgt 51°C. Das Gerät schaltet sich automatisch ab, wenn die gemessene Temperatur 51°C erreicht.

## Reinigungshinweis



Verwenden Sie bei der Reinigung keine Chemikalien.

### Reinigung des Luftfilters

Wenn sich zu viele Fremdkörper am Luftfilter ansammeln, kann dies die Luftauslassleistung beeinträchtigen. Daher sollten Sie ihn mindestens einmal im Monat reinigen.

Schalten Sie die Stromversorgung aus und ziehen Sie den Netzstecker.



Bitte stellen Sie sicher, dass das Stromkabel vor dem Reinigen vom Stromnetz getrennt wird, da andernfalls die Gefahr eines elektrischen Schlags besteht.

### Äußere Oberfläche reinigen:

- Wenn die Oberfläche staubig ist, wischen Sie sie mit einem weichen Tuch ab. Bei starker Verschmutzung verwenden Sie lauwarmes Wasser (unter 50 °C) und ein mildes Reinigungsmittel. Wischen Sie anschließend mit einem weichen Tuch trocken.
- Verwenden Sie keine aggressiven Reinigungsmittel wie Benzin oder Verdünner, da diese die Oberfläche beschädigen können.

### Wassertank reinigen:

- Ziehen Sie den Netzstecker und drehen Sie den Arretierknopf, um den Wassertank zu entfernen.
- Reinigen Sie den Tank mit einem Tuch und etwas Reinigungsmittel, spülen Sie ihn mit Wasser aus und gießen Sie das Abwasser weg.

### Gehäuseoberfläche reinigen:

- Wischen Sie das Gehäuse mit einem feuchten Tuch ab, aber spülen Sie es niemals direkt mit Wasser ab.
- Verwenden Sie keine aggressiven Reinigungsmittel oder Lösungsmittel.
- Achten Sie darauf, dass der Netzstecker gezogen ist, bevor Sie das Gerät reinigen, um einen Stromschlag zu vermeiden.

### Nach der Reinigung:

- Setzen Sie alle Teile, wie den Wassertank und die Kühlmatten, wieder richtig zusammen.

# BE COOL

- Schließen Sie das Gerät an und überprüfen Sie, ob es einwandfrei funktioniert.

## Wartung:

- Wenn Sie das Gerät längere Zeit nicht nutzen, ziehen Sie den Netzstecker, verpacken Sie es und schützen Sie es vor Staub. Stellen Sie sicher, dass alle Teile, insbesondere die Kühlmatte und der Wassertank, trocken sind, bevor Sie das Gerät verstauen.

## Fehlersuche

Versuchen Sie nicht, das Gerät selbst zu reparieren oder zu zerlegen. Unbefugte Reparaturversuche führen zum Erlöschen der Garantie und können zu Verletzungen führen

<b>Problem</b>	<b>Möglicher Grund</b>	<b>Lösung</b>
<b>Kein Strom</b>	1. Das Netzkabel ist nicht angeschlossen.	1. Netzkabel anschließen.
	2. Es liegt kein Strom an der Steckdose an.	2. Prüfen, ob die Steckdose Strom liefert.
	3. Der Netzschalter ist nicht eingeschaltet.	3. Gerät einschalten.
<b>Geruchsentwicklung</b>	Neues Gerät. Beim ersten Gebrauch kann der Motor einen Geruch abgeben, der nach etwa einer Woche verfliegt.	Keine Maßnahme erforderlich.
<b>Starke Vibrationen und Geräusche</b>	1. Das Gerät steht nicht auf einer ebenen Fläche.	1. Gerät auf eine ebene Fläche stellen. Gegebenenfalls eine Anti-Vibrationsmatte verwenden.

# BE COOL

2. Das Gerät ist möglicherweise beschädigt.

2. Gerät nicht weiter verwenden und den Kundenservice kontaktieren.

## Technische Daten

Technische Informationen	
Nennspannung	220 V- 240 V~
Frequenz	50-60 Hz
Max. Leistungsaufnahme (Kühlen)	50 W
Max. Leistungsaufnahme (Heizen)	3000 W
Wassertank-Kapazität	4,5 L
Geschwindigkeitsstufen	3
Produktabmessungen	285x308x1060 mm
Nettogewicht	7,35 kg
Kontaktadressen für weitere Informationen und Serviceline:	Schuss Home Electronic GmbH Scheringgasse 3, A-1140 Wien Tel: +43 (1) 97 0 21 – 0 <a href="http://www.becool.at">www.becool.at</a> FB-Nr: 23697 4 t / FB-Gericht: Wien

# BE COOL

## Erforderliche Angaben zu elektrischen Einzelraumheizgeräten

Artikelnummer BCTACHC4					
Angabe	Symbol	Wert	Einheit	Angabe	Einheit
<b>Wärmeleistung</b>				<b>Art der Wärmeabgabe/Raumtemperatur</b>	
Nennwärmeleistung	P <sub>nom</sub>	3,0	kW	Einstufige Wärmeabgabe ohne Raumtemperaturregelung	Nein
Mindestwärmeleistung (Richtwert)	P <sub>min</sub>	1,356	kW	Zwei oder mehr manuelle Stufen, keine Raumtemperaturregelung	Nein
Maximale kontinuierliche Wärmeleistung	P <sub>max,c</sub>	2,879	kW	Mit mechanischer Thermostatregelung der Raumtemperatur	Nein
<b>Hilfsstromverbrauch</b>				Elektronische Raumtemperaturregelung	
Bei Nennwärmeleistung	e <sub>lmax</sub>	2,879	kW	Elektronische Raumtemperaturregelung mit Tageszeitschaltuhr	Ja
Bei Mindestwärmeleistung	e <sub>lmin</sub>	1,356	kW	Elektronische Raumtemperaturregelung mit Wochenzeitschaltuhr	Nein
Im Bereitschaftszustand	e <sub>leB</sub>	0,4x10 <sup>-3</sup>	kW		
				<b>Andere Steuerungsoptionen</b>	
				Raumtemperaturregelung mit Präsenzerkennung	Ja
				Raumtemperaturregelung mit Erkennung offener Fenster	Nein
				Mit Fernsteuerungsoption	Ja
				Mit adaptiver Startregelung	Nein
				Mit Betriebszeitbegrenzung	Ja
				Mit Schwarzkugelsensor	Nein
Kontaktangaben:		Schuss Home Electronic GmbH Scheringgasse 3 - 1140 Wien - Österreich <a href="https://www.schuss-home.at/">https://www.schuss-home.at/</a>			

# BE COOL

## GARANTIE

Mit diesem Qualitätsprodukt von BE COOL haben Sie eine Entscheidung für Innovation, Langlebigkeit und Zuverlässigkeit getroffen.

**Für dieses BE COOL Gerät gewähren wir eine Garantiezeit von 2 Jahren ab Kaufdatum gültig in Österreich!**

Sollten in diesem Zeitraum wider Erwarten dennoch Servicearbeiten an Ihrem Gerät notwendig sein, garantieren wir Ihnen hiermit eine kostenlose Reparatur (Ersatzteile und Arbeitszeit) oder (nach Ermessen der Firma Schuss) das Produkt auszutauschen. Sollten weder Reparatur noch Tausch aus wirtschaftlichen Gründen möglich sein, behalten wir uns das Recht vor, eine Zeitwertgutschrift zu erstellen.

Bitte wenden Sie sich im Falle von Klimageräten auf jeden Fall als ersten Schritt an die Kundenhotline (siehe Kleber am Gerät bzw. Titelseite Gebrauchsanweisung), bei Ventilatoren hierzu an Ihren Fachhändler oder direkt an uns. Wir weisen darauf hin, dass Reparaturarbeiten, die nicht durch die autorisierte Vertragswerkstätte in Österreich vorgenommen worden sind, die Gültigkeit dieser Garantie sofort beenden.

Von dieser Garantie nicht umfasst sind:

- Bei nicht Ordnungsgemäßer Verwendung übernehmen wir keine Folgeschäden
- Reparatur oder Tausch von Teilen aufgrund üblicher Verschleißerscheinungen
- Schäden aufgrund Nichtbeachtung der Bedienungsanleitung
- Geräte, die - auch nur teilweise - gewerblich genutzt werden
- durch äußeren Einfluss mechanisch beschädigte Geräte (Sturz, Stoß, Bruch, unsachgemäßer Gebrauch etc.) sowie Abnutzungserscheinungen ästhetischer Art.
- Geräte, die unsachgemäß behandelt wurden
- Geräte, die nicht von unserer autorisierten Servicewerkstätte geöffnet wurden.
- Schäden, die in Folge nicht ordnungsgemäß geschlossener Kondenswasserablassventile von Klimageräten oder nicht korrekt eingesetztem Wasserbehälter entstanden sind.
- Nicht erfüllte Konsumentenerwartungen.
- Schäden, die auf höhere Gewalt, Wasser, Blitzschlag, Überspannung zurückzuführen sind.
- Geräte, bei denen die Typenbezeichnung und/oder Seriennummer am Gerät geändert, gelöscht, unleserlich gemacht oder entfernt worden ist.
- Dienstleistungen außerhalb unserer Vertragswerkstätten, die Transportkosten zu einer Vertragswerkstatt oder an uns und retour sowie die damit verbundenen Risiken.

Wir weisen nachdrücklich darauf hin, dass innerhalb der Garantiezeit bei Bedienungsfehlern oder wenn kein Fehler festgestellt wurde ein Pauschalbetrag von € 60,- (indiziert Basis VPI 2010, Juni 2015) in Rechnung gestellt wird. Durch die Erbringung einer Garantieleistung (Reparatur oder Austausch des Gerätes) wird die absolut Garantiedauer von 2 Jahren ab Kaufdatum nicht verlängert.

Die 2 Jahres Garantie gilt nur gegen Vorlage des Kaufbelegs (muss Name und Anschrift des Händlers sowie die vollständige Gerätebezeichnung enthalten) und des dazugehörigen Garantiezertifikats, auf dem die Gerätetype sowie die Seriennummer (am Karton und auf der Geräterück- bzw. Unterseite ersichtlich) zu vermerken sind! Ohne Vorlage des Garantiezertifikats gilt nur die gesetzliche Gewährleistung!

Wir weisen ausdrücklich darauf hin, dass die gesetzlichen Gewährleistungsrechte durch diese Garantie nicht berührt werden und unvermindert fortbestehen.

Eine Schadenersatzpflicht seitens Schuss Home Electronic GmbH sowie deren Erfüllungsgehilfen besteht nur bei Vorliegen grober Fahrlässigkeit oder Vorsatz. Ausgeschlossen ist jedenfalls die Haftung für entgangenen Gewinn, erwartete, aber nicht eingetretene Ersparnisse, Folgeschäden und Schäden aus Ansprüchen Dritte. Schäden an oder für aufgezeichnete Daten sind immer aus der Schadenersatzpflicht ausgenommen.

Herzliche Gratulation zu Ihrer Wahl. Wir wünschen Ihnen viel Freude mit Ihrem BE COOL Gerät!

ANSCHRIFT  
Schuss Home Electronic GmbH  
A-1140 Wien, Scheringgasse 3  
Tel.: +43 (0)1/ 970 21

Typenbezeichnung: .....

Seriennummer: .....

**Dieses Garantiezertifikat ist im Garantiefall gemeinsam mit dem Gerät der autorisierten Servicewerkstätte auszuhändigen.**

# BE COOL

## INSTRUCTIONS D'UTILISATION Refroidisseur d'air BCTACHC4

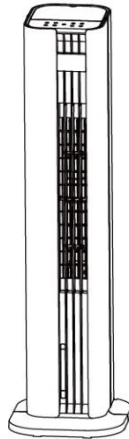

**FÉLICITATIONS !**  
MERCI D'AVOIR CHOISI UN PRODUIT DE **BE COOL**  
ON A DÉCIDÉ.



Ce produit ne convient que pour des locaux bien isolés ou pour un usage occasionnel.



## *Mode d'emploi actuel et autres langues*

Téléchargez les dernières instructions d'utilisation en plusieurs langues via le lien [www.becool.at/downloads](http://www.becool.at/downloads) ou scannez le code QR indiqué. Suivez les instructions du site web.



VEUILLEZ LIRE ATTENTIVEMENT LE MODE D'EMPLOI AVANT DE COMMENCER L'INSTALLATION, L'UTILISATION OU L'ENTRETIEN. PROTÉGEZ-VOUS ET PROTÉGEZ LES AUTRES EN RESPECTANT LES CONSIGNES DE SÉCURITÉ. LE NON-RESPECT DES INSTRUCTIONS PEUT ENTRAÎNER DES BLESSURES ET/OU DES DOMMAGES MATÉRIELS ET/OU ANNULER LA GARANTIE !

INFORMATIONS  
IMPORTANTES SUR LA  
SÉCURITÉ, L'EMPLACEMENT  
ET LE RACCORDEMENT  
ÉLECTRIQUE



# BE COOL

Afin d'éviter tout risque d'erreur de manipulation et de mieux utiliser l'appareil, veuillez lire le mode d'emploi avant de l'utiliser.

## Instructions générales de sécurité

- N'utilisez l'appareil que conformément aux instructions du mode d'emploi. Toute autre utilisation peut entraîner des dommages, un incendie ou des blessures.
- N'utilisez l'appareil que dans des endroits secs à l'intérieur. L'humidité ou l'eau peuvent provoquer des chocs électriques ou des dommages.
- Les enfants de moins de 3 ans doivent être tenus à l'écart de l'appareil. Les enfants âgés de 3 à 8 ans ne peuvent utiliser l'appareil que sous surveillance.
- Eteignez l'appareil et débranchez la fiche secteur avant de le nettoyer, de l'entretenir ou de le déplacer. Tirez toujours sur la fiche, jamais sur le câble.
- Ne modifiez pas ou ne réparez pas l'appareil vous-même. En cas de dommage, contactez le fabricant ou un spécialiste qualifié.
- Ne jamais couvrir l'appareil pendant son fonctionnement afin d'éviter toute surchauffe.

# BE COOL

- Tenez l'appareil à l'écart des matériaux inflammables. Une distance minimale de 1 mètre par rapport aux rideaux, aux meubles ou à d'autres objets inflammables est requise.
- N'utilisez pas de câbles, de fiches ou de prises endommagés. Ils peuvent provoquer des incendies ou des chocs électriques.
- Ne laissez pas l'appareil sans surveillance pendant son fonctionnement.
- N'utilisez que les pièces et accessoires d'origine recommandés par le fabricant. D'autres pièces pourraient nuire à la sécurité.

## **Sécurité électrique**

- Ne branchez l'appareil que sur des prises de courant mises à la terre et conformes aux exigences.
- N'utilisez pas de câbles de rallonge ou d'adaptateurs, car ils peuvent surchauffer et provoquer des incendies.
- Ne touchez jamais la fiche d'alimentation avec des mains mouillées. Risque d'électrocution !
- Vérifiez la tension du réseau avant de brancher l'appareil. Elle doit correspondre aux spécifications de la plaque signalétique.

# BE COOL

- Si le câble d'alimentation est endommagé, il doit être remplacé immédiatement par le fabricant ou un spécialiste qualifié.
- Mettez toujours l'appareil hors tension avant de procéder à l'entretien ou au nettoyage.
- Ne pas faire fonctionner l'appareil sur des surfaces instables ou mouillées.

## **Instructions spécifiques pour la fonction de chauffage**

- Veillez à ce que l'appareil soit placé sur une surface stable et plane. Le basculement de l'appareil peut entraîner des dommages ou des blessures.
- Ne pas utiliser l'appareil à proximité d'essence, d'alcool ou d'autres substances inflammables.
- N'utilisez pas le chauffage avec une minuterie ou d'autres interrupteurs automatiques. Cela pourrait présenter un risque d'incendie.
- Ne jamais couvrir l'appareil pendant son fonctionnement. Risque de surchauffe !
- Avant d'éteindre l'appareil, réglez la température au niveau le plus bas pour permettre une phase de refroidissement.
- Maintenez une distance minimale de 65 cm entre l'appareil et d'autres objets.

# BE COOL

- Veillez à ce que l'appareil soit exempt de poussière et de peluches afin d'éviter toute surchauffe.
- Laissez l'appareil refroidir complètement après utilisation avant de le ranger ou de le transporter.

## **Instructions spécifiques pour la fonction de refroidissement**

- Ne remplissez le réservoir d'eau que jusqu'à la marque maximale. Un remplissage excessif peut entraîner des fuites.
- N'utilisez pas de sources d'eau à forte teneur en minéraux ou d'eau sale. Celles-ci pourraient nuire au fonctionnement de l'appareil.
- Videz et nettoyez régulièrement le réservoir d'eau. Ne laissez pas d'eau dans le réservoir pendant de longues périodes.
- Évitez d'aspirer des objets tels que des rideaux ou du papier dans les sorties d'air. Cela pourrait bloquer le flux d'air.
- Ne faites pas fonctionner l'appareil avec un réservoir d'eau vide en mode refroidissement. Cela pourrait endommager le système.

# BE COOL

- Évitez d'utiliser l'appareil dans des conditions d'humidité élevée (>80 %). La condensation peut entraîner des dommages électriques.

## **Notes supplémentaires sur le fonctionnement**



- Surveillez l'appareil pendant son fonctionnement, en particulier lorsque vous utilisez la fonction de chauffage.
- Éteindre l'appareil en cas de bruits ou d'odeurs inhabituels et contacter le service après-vente.
- Ne transportez l'appareil que lorsqu'il est éteint et complètement refroidi.
- Conservez l'appareil dans un endroit sec et bien ventilé, à l'abri de la lumière directe du soleil, de l'humidité et du gel.
- Ne pas utiliser l'appareil dans des atmosphères potentiellement explosives ou à proximité de substances hautement inflammables.
- Éteignez l'appareil avant d'ajouter ou de retirer des accessoires tels que les bacs à glace.
- Évitez de déplacer l'appareil pendant son fonctionnement.

## **Informations complémentaires sur la compatibilité**

# BE COOL

## électromagnétique

- Évitez d'utiliser l'appareil à proximité d'autres appareils électroniques afin d'éviter les interférences.
- L'appareil répond aux exigences de compatibilité électromagnétique, mais ne doit pas être utilisé dans des zones à forte exposition électromagnétique.

<p><b>ATTENTION</b></p> 	<p><b><u>RISQUE DE BLESSURE</u></b></p> <p><b>L'appareil devient chaud pendant son fonctionnement !</b></p> <p>Ne touchez jamais l'appareil pendant son fonctionnement → . Cela pourrait entraîner de graves brûlures.</p>
<p><b>ATTENTION</b></p> 	<p><b><u>RISQUE D'INCENDIE</u></b></p> <p><b>L'appareil ne doit pas être couvert pendant son fonctionnement !</b></p>
<p><b>ATTENTION</b></p> 	<p><b><u>DISTANCE DE SÉCURITÉ</u></b></p> <p>Gardez une distance de sécurité d'au moins un mètre par rapport aux objets facilement inflammables tels que les meubles, les rideaux, le papier, etc.</p> <p><b><u>LOCATION</u></b></p> <p>Placez toujours l'appareil de manière à ce que l'air puisse entrer et sortir sans entrave.</p> <p><b><u>RISQUE DE BRÛLURES</u></b></p>

# BE COOL

L'appareil devient très chaud pendant son utilisation et peut provoquer des brûlures. Des précautions particulières doivent être prises en présence d'enfants et de personnes vulnérables.

## RISQUE DE SURCHAUFFE

Ne pas chauffer les pièces dont le volume est inférieur à 4m<sup>3</sup>

### Symboles sur l'appareil



**Symbole :**

Importance :

#### **Attention ! Ne pas couvrir**

Le symbole apposé sur l'appareil indique qu'il est interdit de suspendre des objets (par exemple des serviettes, des vêtements, etc.) au-dessus de l'appareil ou directement devant lui. L'appareil ne doit pas être recouvert afin d'éviter toute surchauffe et tout risque d'incendie !

**Symbole :**







Importance :

#### **Classe de protection 2**

Le symbole indique que l'appareil est affecté à la classe de protection 2. Les appareils de la classe de protection 2 ne sont pas reliés au conducteur de protection. Ils sont dotés d'une isolation renforcée ou double au niveau de la tension nominale d'isolation entre les parties actives et les parties touchables. Les surfaces conductrices d'électricité ou les parties touchables conductrices sont donc séparées des parties sous tension par une isolation renforcée ou double.

# BE COOL

## Recyclage, élimination, déclaration de conformité

	<p><b><u>RECYCLAGE</u></b></p> <p>Les matériaux d'emballage peuvent être recyclés. Il est donc recommandé de les jeter dans les déchets triés.</p>
	<p><b><u>ÉLIMINATION</u></b></p> <p>Le symbole de la "poubelle barrée" indique que les déchets d'équipements électriques et électroniques (DEEE) doivent être éliminés séparément. Les équipements électriques et électroniques peuvent contenir des substances dangereuses et nocives pour l'environnement. Par conséquent, ne les jetez pas avec les déchets résiduels non triés, mais dans un point de collecte désigné pour les déchets d'équipements électriques et électroniques. Vous contribuerez ainsi à la protection des ressources et de l'environnement. Pour plus d'informations, veuillez contacter votre revendeur ou les autorités locales. Directive 2012/19/EU</p>
	<p><b><u>ÉLIMINATION DES PILES</u></b></p> <p>Conformément à la législation en vigueur sur les piles, les accumulateurs et les déchets connexes, le symbole de la poubelle barrée sur la pile indique qu'il est interdit de jeter les piles usagées dans les ordures ménagères. Les piles et les accumulateurs contiennent des substances très polluantes. L'utilisateur est tenu de déposer les piles usagées dans les points de collecte de la commune ou dans les conteneurs prévus à cet effet. Le service est gratuit. De cette manière, les exigences légales sont respectées et l'environnement est protégé.</p> <p>Ce modèle est équipé de piles de type : CR2025.</p>
	<p><b><u>DÉCLARATION DE CONFORMITÉ</u></b></p> <p>Nous confirmons par la présente que ce produit est conforme aux exigences essentielles, aux règlements et aux directives de l'UE. Vous pouvez consulter la déclaration de conformité détaillée à tout moment en cliquant sur le lien suivant :</p> <p><a href="https://www.schuss-home.at/downloads">https://www.schuss-home.at/downloads</a></p>

**Sous réserve d'erreurs et de modifications techniques.**

# BE COOL

## ÉTENDUE DE LA LIVRAISON

La glacière BE COOL est livrée avec :

- 1x Refroidisseur d'air
- 1x Télécommande
- 1x Instructions d'utilisation
- 2 blocs réfrigérants

## DESCRIPTION DU DISPOSITIF

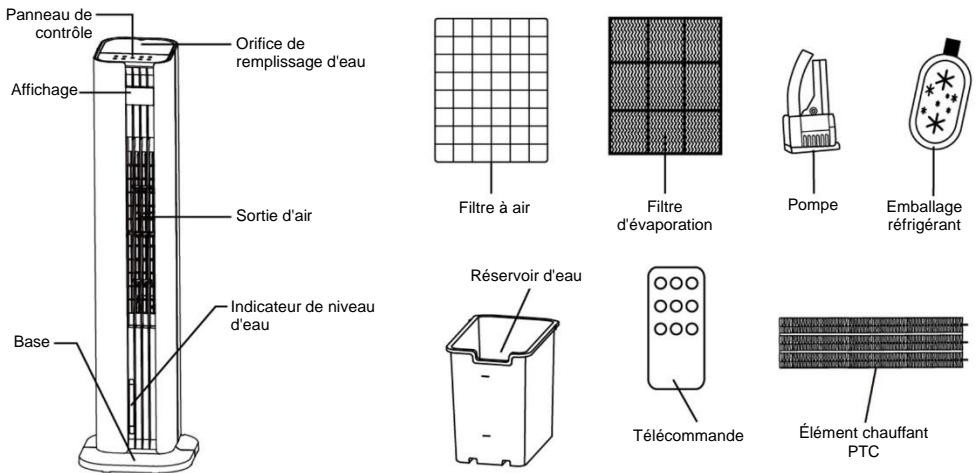

# BE COOL

## Éléments de contrôle et affichage

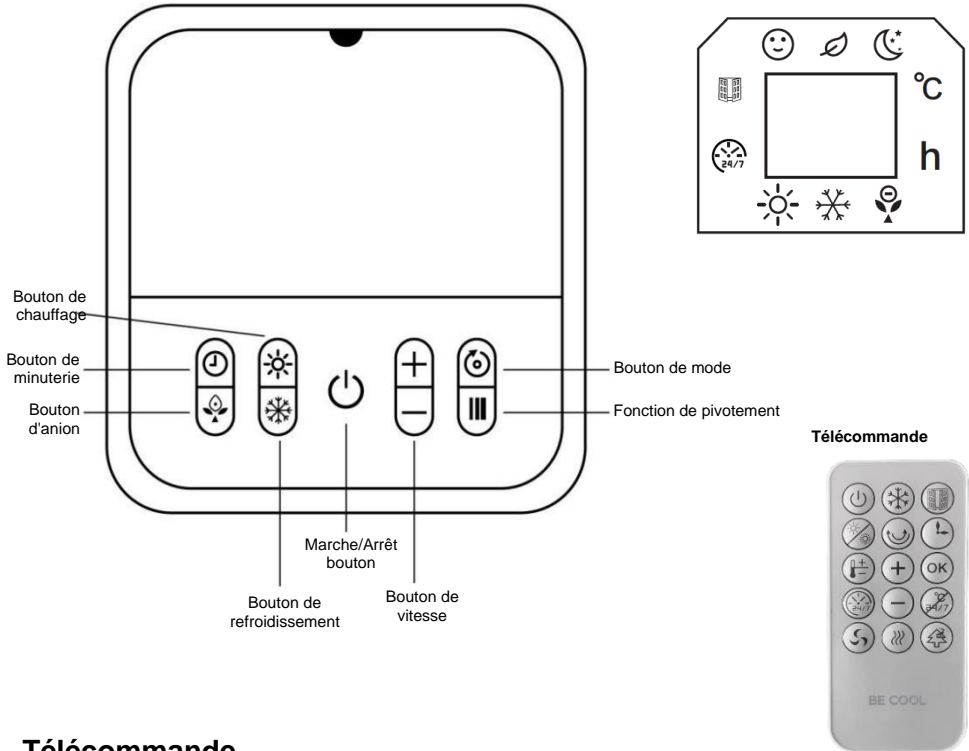

## Télécommande

- |                                     |                           |
|-------------------------------------|---------------------------|
| Bouton marche/arrêt                 | Bouton de refroidissement |
| Bouton d'ouverture de la fenêtre    | Bouton de chauffage       |
| Fonction de pivotement              | Bouton de minuterie       |
| Bouton de réglage de la température | e,  Bouton haut et bas    |
| Bouton OK                           | Bouton d'annulation       |
| Bouton de la minuterie hebdomadaire | Bouton de vitesse         |
| Bouton du mode vent                 | Bouton de fonction anion  |

# BE COOL

## Préparation de la télécommande - Insertion ou remplacement de la pile

Veillez respecter les instructions suivantes :

### Opération initiale :

Pour utiliser la télécommande pour la première fois, retirez le couvercle en plastique du compartiment à piles situé à l'arrière de la télécommande.

### Remplacer la pile :

- Utilisez un tournevis pour desserrer les vis. Tirez sur le support de pile situé à l'arrière de la télécommande et retirez la pile usagée du support :

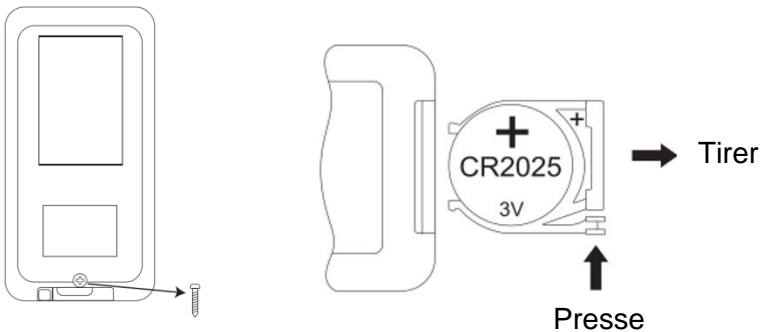

- Insérez maintenant une nouvelle pile CR2025, en respectant toujours les marques de polarité (+/-) sur la pile et le support de pile.
- Poussez ensuite le support de pile à fond dans la télécommande et serrez la vis.

### Utilisation correcte de la télécommande

Dirigez la télécommande directement vers l'avant de l'appareil et assurez-vous qu'il n'y a pas d'obstacles entre la télécommande et l'appareil.

# BE COOL

## Mise en service

### Avant la première mise en service

#### Déballage de l'appareil

- Ouvrez la boîte et retirez l'appareil.
- Retirez complètement l'emballage de l'appareil.
- Dérouler complètement le câble d'alimentation en veillant à ne pas l'endommager.

## Installation

**Figure 1**

**Installation fixe :** Une fois la base installée, utilisez les trous existants dans le sol qui correspondent aux trous de la base. Insérez ensuite les chevilles d'expansion incluses dans la livraison dans les trous existants et fixez la base à l'aide des vis de fixation.

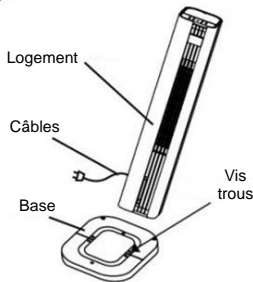
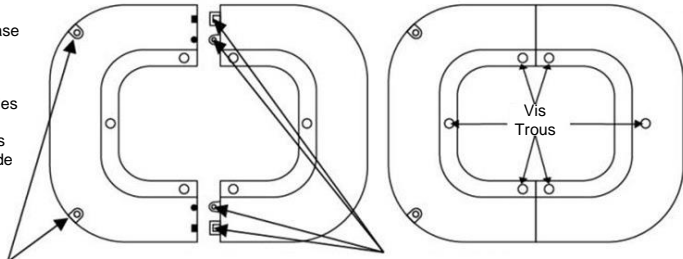

**Figure 2**

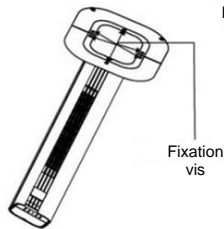

**Figure 3**

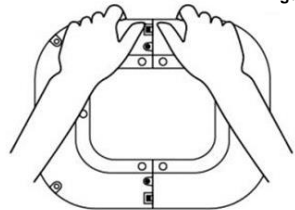

1. trous pour les vis de fixation

2. les positions de la colonne et les points de verrouillage indiqués par la flèche doivent être alignés puis recouverts

# BE COOL

## Étape 1 :

Comme le montre **la figure 1**, retirez les deux parties de la base de l'emballage. Alignez les positions des colonnes et les fermetures à déclic des deux parties de la base et connectez-les en emboîtant les pièces pour former une base complète.

## Étape 2 :

Comme le montre **la figure 2**, alignez la base finie avec le fond du boîtier, en veillant à ce que les six trous de vis soient alignés. Fixez ensuite la base au boîtier à l'aide des vis pour terminer l'assemblage.

## Étape 3 :

Comme le montre **la figure 3**, pour retirer la base, il faut d'abord desserrer les vis pour retirer la base du boîtier.

## Utilisation des packs réfrigérants :

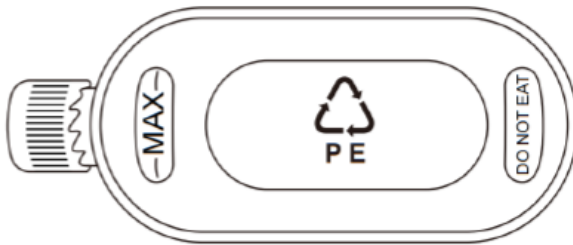

Les packs de refroidissement ont des propriétés de stockage du froid et de la chaleur qui permettent d'absorber la chaleur de l'eau, de maintenir la température de l'eau dans le réservoir d'eau plus basse que la température ambiante pendant plusieurs heures et de refroidir le flux d'air du ventilateur de refroidissement.

1. Remplir la poche de gel avec de l'eau jusqu'à la marque MAX.
2. Placez la pochette réfrigérante au congélateur jusqu'à ce qu'elle soit complètement congelée.
3. Placez la poche réfrigérante congelée dans le réservoir d'eau. Après environ 10 minutes, la température de l'eau dans le réservoir sera inférieure à la température ambiante.
4. N'ouvrez pas le couvercle du bac à glace et n'avez pas son contenu.

# BE COOL

## Fonctionnement

### Remplissage d'eau

Ouvrez le couvercle du réservoir d'eau situé en haut de l'appareil et versez lentement de l'eau purifiée. Vérifiez le niveau d'eau par le biais de la fenêtre d'indication du niveau d'eau visible. Respectez les points suivants :

- Pour protéger votre santé et celle de votre famille, n'utilisez que de l'eau pure du robinet.
- Ne remplissez l'eau que lorsque l'appareil est déconnecté de l'alimentation électrique.
- Pour éviter les accidents électriques, ne laissez pas d'eau éclabousser le panneau de commande ou les pièces environnantes.
- Ne remplissez l'eau que jusqu'au repère maximum, sinon elle débordera. En cas d'humidification à l'air froid, le niveau d'eau ne doit pas descendre en dessous du repère "MIN".
- Pour augmenter l'effet de refroidissement, il est possible de placer de la glace, des glaçons ou le bloc réfrigérant dans le réservoir d'eau ou dans le réservoir d'eau supérieur.

**Attention :** Une fois les glaçons ou le bloc réfrigérant ajoutés, le niveau d'eau ne doit pas dépasser le repère "MAX".

### Bouton marche/arrêt :

Appuyez sur la touche pour allumer ou éteindre l'appareil.

### Bouton de vitesse :

La touche "SPEED" permet de régler la vitesse du ventilateur.

Appuyez sur le bouton "-" pour réduire la vitesse du vent d'un niveau et sur le bouton "+" pour l'augmenter d'un niveau. Cet appareil dispose de 3 niveaux de vitesse du vent, qui sont affichés sur l'écran.

### Bouton de minuterie :

La touche "TIMER" permet d'éteindre l'appareil de manière programmée.

Chaque fois que vous appuyez sur la touche, la durée de fonctionnement est progressivement prolongée d'une heure (de 1 à 12 heures). Pour éteindre l'appareil automatiquement, procédez comme suit : Pendant que le ventilateur de la tour fonctionne, appuyez sur la touche à plusieurs reprises jusqu'à ce que le nombre d'heures souhaité s'affiche. Le réglage est validé lorsque l'écran cesse de clignoter.

# BE COOL

## Bouton Mode :

Ce bouton permet de sélectionner le mode de circulation de l'air de l'appareil. Appuyez plusieurs fois sur le bouton pour changer de mode dans l'ordre suivant : Normal - Naturel - Sommeil - Normal.

- **Vent normal** 😊 : L'appareil fonctionne selon le niveau de vitesse du vent défini par l'utilisateur, qui est divisé en trois niveaux : élevé, moyen et faible. Le ventilateur fonctionne à une vitesse fixe.
- **Vent naturel** 🌿 : L'appareil fonctionne en fonction de la vitesse du vent définie par l'utilisateur et bascule automatiquement entre les niveaux haut, moyen et bas selon les règles définies dans le programme. Ce mode imite la brise naturelle, rendant le flux d'air plus doux et plus agréable.
- **Sleep wind** 🌙 : L'appareil réduit automatiquement la vitesse du vent réglée au niveau le plus bas, en fonction du niveau réglé et d'une séquence de temps préprogrammée.

## Fonction de pivotement :

Appuyez sur cette touche pour démarrer la fonction de pivotement du ventilateur de chauffage et de refroidissement. Appuyez à nouveau sur cette touche pour arrêter la fonction de pivotement.

## Bouton de refroidissement :

Appuyez sur cette touche pour activer la fonction de refroidissement. Versez le bac à cristaux de glace ou les glaçons dans le réservoir d'eau ou le réservoir d'eau supérieur. Au bout de quelques minutes, la température à la sortie d'air est abaissée d'environ 3 °C.

## Bouton anion :

La touche anion permet d'activer la fonction anion.

**Remarque** : les ions négatifs sont de minuscules particules chargées qui sont libérées dans l'air. Ils peuvent aider à éliminer la poussière, les allergènes et autres particules nocives de l'air en les attirant et en les faisant tomber sur le sol. En outre, les ions négatifs contribuent à réduire les odeurs désagréables et à fournir un air intérieur plus frais et plus sain. Cela améliore la qualité de l'air et crée un climat intérieur plus agréable.

# BE COOL

## **Bouton de chauffage :**

Appuyez sur cette touche pour démarrer la fonction de chauffage. Appuyez une fois sur cette touche pour obtenir une chaleur faible (1d, la touche sur l'écran clignote en blanc), appuyez deux fois sur cette touche pour obtenir une chaleur élevée (2d, la touche sur l'écran clignote en rouge) et appuyez à nouveau sur cette touche pour éteindre le chauffage.

## **Remarque :**

1. Après le démarrage de la fonction de chauffage, il y a un délai de 30 secondes avant l'arrêt.
2. Dès que la fonction de chauffage est activée, les touches "SPEED", "Fan mode" et "Cooling" sont verrouillées.

## **Réglage de la température :**

Lorsque l'appareil est en mode chauffage, appuyez sur le bouton pour régler la température. La plage de réglage est comprise entre 15 et 45°C.

**Remarque :** si la température ambiante est supérieure à la température réglée, la fonction de chauffage ne démarre pas. En mode de fonctionnement, l'écran s'éteint après 3 minutes d'inactivité. Appuyez sur n'importe quelle touche pour réactiver l'écran.

## **Télécommande :**

Les fonctions ci-dessus peuvent également être contrôlées à l'aide de la télécommande. Le fonctionnement est le suivant. Appuyez sur la touche "SPEED" de la télécommande pour régler la vitesse du vent.

**Remarque :** Le ventilateur de chauffage et de refroidissement ne peut émettre de l'air que lorsque la touche marche/arrêt est enfoncée.

## **Télécommande**



### **Bouton marche/arrêt**

Appuyez sur  comme suit : ON (le ventilateur fonctionne en mode refroidissement), OFF (le ventilateur continue de fonctionner pendant environ

# BE COOL

30 secondes après l'arrêt de l'appareil, à la fin du mode chauffage).





## Bouton de refroidissement

Appuyez sur  comme suit pour activer ou désactiver la fonction de refroidissement.



## Détection de l'ouverture des fenêtres

- Vérifiez que la détection d'ouverture des fenêtres ne peut être activée que si l'appareil est en mode chauffage ou en mode température préréglée, et qu'elle ne peut pas être activée si l'appareil fonctionne uniquement en mode ventilateur.
- Appuyez sur . Le symbole et les °C correspondants apparaissent sur l'écran.
- La température de la pièce est ensuite détectée. Si la température chute de plus de 8 degrés à tout moment dans les 30 minutes, le chauffage est désactivé. La fonction de détection d'ouverture des fenêtres est désactivée et l'appareil se met en veille à l'adresse.
- Vous pouvez ensuite rallumer l'appareil à l'aide de la touche ON/OFF.
- Pour désactiver la détection de fenêtre ouverte, appuyez à nouveau sur la touche . Le symbole disparaît de l'écran et l'appareil reprend le fonctionnement précédemment réglé.
- Si vous activez la détection de fenêtre ouverte alors que l'appareil fonctionne dans le cadre d'un programme hebdomadaire prédéfini, la détection de fenêtre ouverte ne fonctionnera que pendant les heures de fonctionnement définies dans le programme.

### Notes sur la détection des fenêtres :

1) Lorsque l'appareil cesse de chauffer, une alarme retentit pendant 5 secondes, le ventilateur continue de fonctionner pendant 30 secondes, puis passe en mode veille. L'affichage du mode de température préréglée clignote et l'affichage LED s'éteint et clignote.

1.1) Appuyez sur  pour rétablir le même mode de fonctionnement qu'avant

# BE COOL

l'arrêt de l'appareil. Après le redémarrage, la détection de l'ouverture de la fenêtre commence un nouveau cycle.

1.2) Appuyez sur  pour éteindre l'appareil. L'écran LED affiche la température ambiante et l'appareil passe en mode veille.



## Mode chauffage

Appuyez sur  comme suit : Niveau de chauffage faible, Niveau de chauffage élevé, Mode ventilateur.

Niveau de chauffage faible (1d, le bouton sur l'écran clignote en lumière blanche), Niveau de chauffage élevé (2d, le bouton sur l'écran clignote en lumière rouge), Mode ventilateur.

Le réglage de la température est cyclique.



## Mode pivotant

Appuyez sur  pour activer ou désactiver le mode de pivotement.



## Minuterie

Appuyez sur  pour régler la minuterie comme suit : 1 heure, 2 heures, 3 heures ... 12 heures : 1 heure, 2 heures, 3 heures ... 12 h. Si la minuterie hebdomadaire est activée, cette fonction de minuterie ne peut pas être réglée.







## Réglage de la température

Appuyez sur  pour passer au mode "Réglage de la température" comme suit : 15° C, 16° C, 17° C ... 45° C. Le réglage de la température est cyclique.

Plage de température : 15-45° C

# BE COOL

## Désactiver le mode de réglage de la température :

- 1) Pendant le réglage, appuyez sur  pour annuler le processus.
- 2) Une fois le réglage de la température terminé, appuyez d'abord sur  puis  pour annuler le processus.
- 3) Si la température de consigne est réglée sur basse température, l'appareil revient en mode basse température après l'annulation. Si la température de consigne est réglée sur "high heat", l'appareil revient en mode "high heating" après l'annulation.
- 4) Appuyez sur  pour désactiver le mode de réglage de la température.



## Minuterie hebdomadaire

La minuterie hebdomadaire ne peut être activée que si l'appareil est en mode chauffage ou en mode température pré-réglée ; elle ne peut pas être activée si l'appareil fonctionne uniquement en mode ventilation.

### Démarrage initial (ou après une panne de courant)

Vous devez régler l'heure actuelle lors de la première utilisation de l'appareil.

### Réglage de l'heure :

- **Jour de la semaine :**  
L'écran LED affiche "01", ce qui signifie lundi.  
Appuyez sur "+" ou "-" pour régler le jour actuel.  
01-07 correspond à la période du lundi au dimanche.  
Appuyez sur OK pour terminer le réglage.
- **Fixer les heures**  
L'écran LED affiche "00", ce qui signifie 0 heure.  
Appuyez sur "+" ou "-" pour régler l'heure actuelle.  
00 à 23 correspondent à 0 heure à 23 heures.  
Appuyez sur OK pour terminer le réglage.

# BE COOL

- **Fixer les minutes**

L'écran LED affiche "00", ce qui signifie 0 minute.

Appuyez sur "+" ou "-" pour régler les minutes actuelles.

00 à 59 correspondent à 0 minute à 59 minutes.

Appuyez sur OK pour terminer le réglage.

### Notes :

**Si vous n'appuyez pas sur OK dans les 10 secondes suivant le réglage, le réglage de l'heure a échoué.**

**Débranchez d'abord l'alimentation électrique, puis réglez à nouveau l'heure actuelle.**

### Programmes prédéfinis :

P1- P5	Réglage d'usine	Une fois l'heure réglée avec succès, P1 s'affiche.
		Appuyez sur  , l'écran LED affiche P1. Appuyez sur OK pour sélectionner le mode P1. (Si vous n'appuyez pas sur OK dans les 10 secondes, le réglage de la minuterie hebdomadaire a échoué). La procédure P1-P5 est similaire. Voir les détails dans le tableau des modes.

### Tableau des modes de minuterie hebdomadaire :



Mode	Mo	Mar	Mi	Faire	Vendre di	Samedi	Donc
P1	8:00- 17:00	8:00- 17:00	8:00- 17:00	8:00- 17:00	8:00- 17:00	8:00- 17:00	8:00- 17:00
P2	18:00- 7:00 <sup>a</sup>	18:00- 7:00 <sup>a</sup>	18:00- 7:00 <sup>a</sup>	18:00- 7:00 <sup>a</sup>	18:00- 7:00 <sup>a</sup>	18:00- 7:00 <sup>a</sup>	18:00- 7:00 <sup>a</sup>
P3	8:00- 17:00	8:00- 17:00	8:00- 17:00	8:00- 17:00	8:00- 17:00	OFF	OFF
P4	18:00- 7:00 <sup>a</sup>	18:00- 7:00 <sup>a</sup>	18:00- 7:00 <sup>a</sup>	18:00- 7:00 <sup>a</sup>	18:00- 7:00 <sup>a</sup>	OFF	OFF
P5	OFF	OFF	OFF	OFF	OFF	00:00- 23:59	00:00- 23:59

# BE COOL

Note	Le "a" après les heures signifie qu'en <b>mode P2/P4</b> , l'heure d'arrêt est après minuit, c'est-à-dire le jour suivant. <b>Par exemple</b> : si l'heure est réglée de 18h00 à <b>7h00</b> , l'appareil démarre à 18h00 et s'arrête à 7h00 le lendemain.
------	---

Désactiver la minuterie hebdomadaire	La minuterie hebdomadaire est désactivée après la sixième pression sur la touche  .
Description de l'affichage	<p>1) Après le réglage, l'écran LED affiche la température ambiante, le voyant de la minuterie hebdomadaire et le voyant de la fonction correspondante s'allument.</p> <p>2) En mode chauffage (niveau de chauffage faible ou élevé, pas en mode température de consigne), l'écran LED affiche la température ambiante, le voyant de la minuterie hebdomadaire et le voyant de chauffage faible ou élevé clignote. En mode de réglage de la température, le témoin de réglage de la température s'allume lorsque la minuterie hebdomadaire est réglée.</p> <p>3) Le mode pivotant, le niveau de chauffage faible, le niveau de chauffage élevé, le réglage de la température et la détection de l'ouverture des fenêtres peuvent être utilisés à la fois en mode de minuterie hebdomadaire et en mode de fonctionnement normal. Le voyant s'allume lorsque la fonction correspondante est active.</p>

## Annule la minuterie hebdomadaire :

- 1) Pendant le réglage, appuyez sur  pour annuler le processus.
- 2) Après avoir terminé le réglage de la minuterie hebdomadaire, vous devez d'abord appuyer sur  puis  pour annuler le processus.
- 3.1) Si la minuterie hebdomadaire est annulée en mode température de consigne, l'appareil reste à un niveau de chauffage élevé.

# BE COOL

3.2) Si le mode de chauffage (hors du mode de température programmée) est réglé sur basse température, l'appareil revient en mode basse température après l'annulation de la minuterie hebdomadaire. Si le mode de chauffage (en dehors du mode de réglage de la température) est réglé sur chauffage élevé, l'appareil reste en mode chauffage élevé. Si le mode de chauffage (en dehors du mode de réglage de la température) est réglé sur chauffage élevé, l'appareil repasse en mode chauffage élevé après l'annulation de la minuterie hebdomadaire.



## Bouton de vitesse

Appuyez sur  pour régler la vitesse du ventilateur.

Appuyez sur le bouton "-" pour réduire la vitesse du vent d'un niveau et sur le bouton "+" pour augmenter la vitesse du vent d'un niveau.



## Mode vent

Appuyez sur  pour sélectionner le mode éolien de l'appareil. Appuyez plusieurs fois sur le bouton et le mode vent changera dans l'ordre suivant : normal - naturel - sommeil - normal.



## Fonction anionique

Appuyez sur  pour activer la fonction anion.

### Explication :

Le mode anion libère des ions chargés négativement (anions) dans l'air pour améliorer la qualité de l'air. Cela permet de neutraliser la poussière et les allergènes et de créer un climat intérieur frais et propre.

# BE COOL

## Arrêt de protection en cas de surchauffe

### **Activé par défaut :**

La température maximale de détection est de 51°C . L'appareil s'éteint automatiquement lorsque la température mesurée atteint 51 .°C

## **Instructions de nettoyage**



N'utilisez pas de produits chimiques pour le nettoyage.

### **Nettoyage du filtre à air**

L'accumulation d'un trop grand nombre de corps étrangers sur le filtre à air peut nuire à la performance de la sortie d'air. Il convient donc de le nettoyer au moins une fois par mois.

Mettez l'appareil hors tension et débranchez la fiche secteur.



Veillez à ce que le câble d'alimentation soit débranché avant de procéder au nettoyage, sinon vous risquez de vous électrocuter.

### **Nettoyer la surface extérieure :**

- Si la surface est poussiéreuse, essuyez-la avec un chiffon doux. Si elle est très sale, utilisez de l'eau tiède (moins de 50 °C) et un détergent doux. Essuyez ensuite avec un chiffon doux.
- N'utilisez pas de produits de nettoyage agressifs tels que la benzine ou le diluant, car ils peuvent endommager la surface.

### **Nettoyer le réservoir d'eau :**

- Retirez la fiche secteur et tournez le bouton de verrouillage pour retirer le réservoir d'eau.
- Nettoyez le réservoir avec un chiffon et un peu de détergent, rincez-le avec de l'eau et évacuez l'eau usée.

### **Nettoyer la surface du boîtier :**

- Essuyez le boîtier avec un chiffon humide, mais ne le rincez jamais directement à l'eau.
- Ne pas utiliser de produits de nettoyage agressifs ou de solvants.
- Veillez à débrancher la fiche secteur avant de nettoyer l'appareil afin d'éviter tout risque d'électrocution.

### **Après le nettoyage :**

# BE COOL

- Remontez correctement toutes les pièces, telles que le réservoir d'eau et les tapis de refroidissement.
- Connectez l'appareil et vérifiez qu'il fonctionne correctement.

## Entretien :

- Si vous n'utilisez pas l'appareil pendant une période prolongée, débranchez-le, rangez-le et protégez-le de la poussière. Assurez-vous que toutes les pièces, en particulier le tapis de refroidissement et le réservoir d'eau, sont sèches avant de ranger l'appareil.

## Dépannage

N'essayez pas de réparer ou de démonter l'appareil vous-même. Toute tentative de réparation non autorisée annule la garantie et peut entraîner des blessures.

Problème	Raison possible	Solution
<b>Pas de puissance</b>	1. Le câble d'alimentation n'est pas connecté.	1. Brancher le câble d'alimentation.
	2. La prise n'est pas alimentée.	2. Vérifier si la prise est alimentée.
	3. L'interrupteur principal n'est pas enclenché.	3. Mettez l'appareil en marche.
<b>Développement d'odeurs</b>	Appareil neuf. Lors de la première utilisation, le moteur dégage une odeur qui s'estompe au bout d'une semaine.	Aucune action n'est requise.
<b>Vibrations et bruits forts</b>	1. L'appareil n'est pas posé sur une surface plane.	1. Placez l'appareil sur une surface plane. Si nécessaire, utilisez un tapis anti-vibrations.
	2. L'appareil peut être endommagé.	2. Cessez d'utiliser l'appareil et contactez le service clientèle.

# BE COOL

## Données techniques

Informations techniques	
Tension nominale	220 V- 240 V~
Fréquence	50-60 Hz
Max. Consommation électrique (refroidissement)	50 W
Max. Consommation électrique (chauffage)	3000 W
Capacité du réservoir d'eau	4,5 L
Niveaux de vitesse	3
Dimensions du produit	285×308×1060 mm
Poids net	7,35 kg
Adresses de contact pour plus d'informations et ligne de service :	Schuss Home Electronic GmbH Scheringgasse 3, A-1140 Vienne Tel : +43 (1) 97 0 21 - 0 <a href="http://www.becool.at">www.becool.at</a> Numéro FB : 23697 4 t / Cour FB : Vienne

# BE COOL

## Informations requises sur les chauffages individuels électriques

Numéro d'article BCTACHC4					
	lcône	Valeur	Unité		Unité
<b>Puissance calorifique</b>				<b>Type de chauffage/température ambiante</b>	
calorifique nominale	P <sub>(nom)</sub>	3,0	kW	Production de chaleur à un étage sans contrôle de la température ambiante	Non
Puissance calorifique minimale (valeur indicative)	P <sub>(min)</sub>	1,356	kW	Deux niveaux manuels ou plus, pas de contrôle de la température ambiante	Non
calorifique maximale continue	P <sub>(max,c)</sub>	2,879	kW	Avec contrôle mécanique de la température ambiante par thermostat	Non
Consommation d'énergie auxiliaire				Contrôle électronique de la température ambiante	Non
Avec calorifique nominale	el <sub>(max)</sub>	2,879	kW	Contrôle électronique de la température ambiante avec minuterie	Oui
Avec calorifique minimale	el <sub>(min)</sub>	1,356	kW	Contrôle électronique de la température ambiante avec minuterie hebdomadaire	Non
Dans le cadre de prêt	el <sub>(sB)</sub>	0,4x10 <sup>-3</sup>	kW		
				<b>Autres options de contrôle</b>	
				Contrôle de la température ambiante avec détection de présence	Oui
				Contrôle de la température ambiante avec détection des fenêtres ouvertes	Non
				Avec option de commande à distance	Oui
				Avec contrôle adaptatif du démarrage	Non
				Avec limite de temps de fonctionnement	Oui
				Avec capteur à boule noire	Non
Coordonnées de la personne à contacter :		Schuss Home Electronic GmbH Scheringgasse 3 - 1140 Vienne - Autriche <a href="https://www.schuss-home.at/">https://www.schuss-home.at/</a>			

# BE COOL

## GARANTIE

Avec ce produit de qualité de BE COOL, vous avez fait le choix de l'innovation, de la durabilité et de la fiabilité.

**Pour cet appareil BE COOL, nous accordons une période de garantie de 2 ans à compter de la date d'achat, valable en Autriche !** Si, contre toute attente, des travaux d'entretien sont nécessaires sur votre appareil pendant cette période, nous nous engageons à le réparer gratuitement (pièces de rechange et main-d'œuvre) ou à le remplacer (à la discrétion de Schuss). Si, pour des raisons économiques, ni la réparation ni le remplacement ne sont possibles, nous nous réservons le droit d'établir une note de crédit sur la valeur actuelle de l'appareil.

Dans le cas des climatiseurs, veuillez toujours commencer par contacter le service d'assistance téléphonique (voir l'autocollant apposé sur l'appareil ou la première page du mode d'emploi) ; dans le cas des ventilateurs, veuillez vous adresser à votre revendeur spécialisé ou directement à nous. Nous attirons votre attention sur le fait que toute réparation non effectuée par un atelier agréé en Autriche entraîne l'annulation immédiate de la garantie.

### Cette garantie ne pas

- Nous déclinons toute responsabilité pour les dommages consécutifs à une non conforme.
- Réparation ou remplacement de pièces en raison d'une normale
- Dommages dus au non-respect du mode d'emploi
- Dispositifs utilisés - même partiellement - à des commerciales
- les appareils endommagés mécaniquement par des influences extérieures (chute, choc, bris, utilisation inappropriée, etc.) ainsi que les signes d'usure de nature esthétique.
- Appareils ayant été manipulés de manière
- Appareils qui n'ont pas été ouverts par notre atelier de service agréé.
- Dommages causés par des vannes d'évacuation de la condensation mal fermées sur les climatiseurs ou par des réservoirs d'eau mal insérés.
- Les attentes des consommateurs ne sont pas satisfaites.
- Les dommages causés par la force majeure, l'eau, la foudre, la surtension.
- Dispositifs dont la désignation du type et/ou le numéro de série ont été modifiés, supprimés, rendus illisibles ou enlevés.
- les services en dehors de nos ateliers agréés, les frais de transport vers un atelier agréé ou vers nous et retour, ainsi que les risques associés.

Nous tenons à souligner que pendant la période de garantie, un montant forfaitaire de 60 euros (indexé sur la base de l'IPC 2010, juin 2015) sera facturé pour les erreurs de fonctionnement ou si aucune erreur n'a été détectée.

La fourniture d'un service de garantie (réparation ou remplacement de l'appareil) ne prolonge pas la période de garantie absolue de 2 ans à compter de la date d'achat.

La garantie de 2 ans n'est valable que sur présentation de la preuve d'achat (qui doit comporter le nom et l'adresse du revendeur ainsi que le nom complet de l'appareil) et du certificat de garantie correspondant, sur lequel doivent figurer le type d'appareil et le numéro de série (visible sur la boîte et à l'arrière ou sous l'appareil) ! Sans le certificat de garantie, seule la garantie légale s'applique !

Nous attirons expressément l'attention sur le fait que les droits de garantie légaux ne sont pas affectés par cette garantie et restent inchangés.

Schuss Home Electronic GmbH et ses auxiliaires d'exécution ne sont responsables des dommages qu'en cas de négligence grave ou d'intention. La responsabilité pour le manque à gagner, les économies escomptées mais non réalisées, les dommages indirects et les dommages résultant de prétentions de tiers est exclue. Les dommages causés aux données enregistrées sont toujours exclus de la responsabilité pour les dommages.

Félicitations pour votre choix. Nous espérons que vous prendrez plaisir à utiliser votre appareil BE COOL !

ADRESSE  
Schuss Home Electronic GmbH  
A-1140 Vienne, Scheringgasse 3  
Tél : +43 (0)1/ 970 21

Désignation du type : .....

Numéro de série : .....

**Ce certificat de garantie doit être remis avec l'appareil à l'atelier de service agréé en cas de recours à la garantie.**

# BE COOL

ISTRUZIONI PER L'USO  
**Raffreddatore d'aria**  
**BCTACHC4**

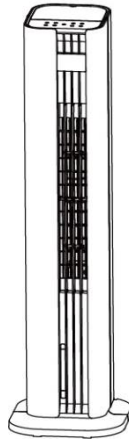

**CONGRATULAZIONI!**  
GRAZIE PER AVER SCELTO UN PRODOTTO **BE COOL**  
HANNO DECISO.



Questo prodotto è adatto solo per ambienti ben isolati o per un uso occasionale.



## *Istruzioni per l'uso attuali e altre lingue*

Scaricare le istruzioni per l'uso più recenti in varie lingue tramite il link [www.becool.at/downloads](http://www.becool.at/downloads) o scansionare il codice QR indicato. Seguire le istruzioni del sito web.



**LEGGERE ATTENTAMENTE LE ISTRUZIONI PER L'USO PRIMA DI INIZIARE L'INSTALLAZIONE, IL FUNZIONAMENTO O LA MANUTENZIONE. PROTEGGERE SE STESSI E GLI ALTRI SEGUENDO LE ISTRUZIONI DI SICUREZZA. LA MANCATA OSSERVANZA DELLE ISTRUZIONI PUÒ CAUSARE LESIONI PERSONALI E/O DANNI MATERIALI E/O INVALIDARE LA GARANZIA!**

**INFORMAZIONI IMPORTANTI  
SULLA SICUREZZA,  
L'UBICAZIONE E IL  
COLLEGAMENTO ELETTRICO**



Per evitare il rischio di errori di funzionamento e per utilizzare al meglio l'apparecchio, leggere le istruzioni per l'uso prima dell'uso.

# BE COOL

## Istruzioni generali di sicurezza

- Utilizzare l'apparecchio solo in conformità alle indicazioni contenute nelle istruzioni per l'uso. Qualsiasi altro utilizzo può provocare danni, incendi o lesioni.
- Utilizzare il dispositivo solo in ambienti interni asciutti. L'umidità o l'acqua possono causare scosse elettriche o danni.
- I bambini di età inferiore ai 3 anni devono essere tenuti lontani dall'apparecchio. I bambini di età compresa tra i 3 e gli 8 anni possono utilizzare l'apparecchio solo sotto sorveglianza.
- Spegnerne l'apparecchio e scollegare la spina di rete prima di effettuare operazioni di pulizia, manutenzione o spostamento. Estrarre sempre la spina, mai il cavo.
- Non modificare o riparare il dispositivo da soli. In caso di danni, contattare il produttore o un tecnico qualificato.
- Non coprire mai l'apparecchio durante il funzionamento per evitare il surriscaldamento.
- Tenere l'apparecchio lontano da materiali infiammabili. È necessaria una distanza minima di

# BE COOL

1 metro da tende, mobili o altri oggetti infiammabili.

- Non utilizzare cavi, spine o prese danneggiati. Possono causare incendi o scosse elettriche.
- Non lasciare l'apparecchio incustodito durante il funzionamento.
- Utilizzare solo parti e accessori originali raccomandati dal produttore. Altri componenti potrebbero compromettere la sicurezza.

## **Sicurezza elettrica**

- Collegare l'apparecchio solo a prese con messa a terra conformi ai requisiti.
- Non utilizzare cavi di prolunga o adattatori, perché potrebbero surriscaldarsi e causare incendi.
- Non toccare mai la spina di rete con le mani bagnate. Rischio di scosse elettriche!
- Prima di collegare l'apparecchio, verificare la tensione di rete. Deve corrispondere alle specifiche riportate sulla targhetta.
- Se il cavo di rete è danneggiato, deve essere sostituito immediatamente dal produttore o da un tecnico qualificato.

# BE COOL

- Prima di effettuare interventi di manutenzione o pulizia, togliere sempre la tensione all'apparecchio.
- Non utilizzare l'apparecchio su superfici instabili o bagnate.

## **Istruzioni specifiche per la funzione di riscaldamento**

- Assicurarsi che l'apparecchio sia collocato su una superficie stabile e piana. Il ribaltamento può causare danni o lesioni.
- Non utilizzare l'apparecchio in prossimità di benzina, alcol o altre sostanze infiammabili.
- Non utilizzare il riscaldatore con un timer o altri interruttori automatici. Ciò potrebbe comportare un rischio di incendio.
- Non coprire mai l'apparecchio durante il funzionamento. Rischio di surriscaldamento!
- Prima di spegnere l'apparecchio, impostare il controllo della temperatura al livello più basso per consentire una fase di raffreddamento.
- Mantenere una distanza minima di 65 cm tra il dispositivo e altri oggetti.
- Mantenere l'apparecchio libero da polvere e lanugine per evitare il surriscaldamento.
- Prima di riporre o trasportare l'apparecchio, lasciarlo raffreddare completamente dopo l'uso.

# BE COOL

## Istruzioni specifiche per la funzione di raffreddamento

- Riempire il serbatoio dell'acqua solo fino alla tacca massima. Un riempimento eccessivo può causare perdite.
- Non utilizzare fonti d'acqua con un elevato contenuto di minerali o fonti d'acqua sporca. Queste potrebbero compromettere il funzionamento.
- Svuotare e pulire regolarmente il serbatoio dell'acqua. Non lasciare l'acqua nel serbatoio per lunghi periodi di tempo.
- Evitare di aspirare oggetti come tende o carta nelle uscite dell'aria. Ciò potrebbe bloccare il flusso d'aria.
- Non far funzionare l'apparecchio con il serbatoio dell'acqua vuoto in modalità di raffreddamento. Ciò può causare danni al sistema.
- Evitare di utilizzare il dispositivo in presenza di umidità elevata (>80%). La condensa può causare danni elettrici.

## Note aggiuntive sul funzionamento

# BE COOL



- Monitorare l'apparecchio durante il funzionamento, soprattutto quando si utilizza la funzione di riscaldamento.
- Spegnere l'apparecchio in caso di rumori o odori insoliti e contattare il servizio clienti.
- Trasportare l'apparecchio solo quando è spento e si è raffreddato completamente.
- Conservare il dispositivo in un luogo asciutto e ben ventilato, lontano dalla luce solare diretta, dall'umidità e dal gelo.
- Non utilizzare l'apparecchio in atmosfere potenzialmente esplosive o in prossimità di sostanze altamente infiammabili.
- Spegnere l'apparecchio prima di aggiungere o rimuovere accessori come i contenitori per il ghiaccio.
- Evitare di spostare l'apparecchio durante il funzionamento.

## **Ulteriori informazioni sulla compatibilità elettromagnetica**

- Evitare di utilizzare il dispositivo in prossimità di altri dispositivi elettronici per evitare interferenze.

# BE COOL

- Il dispositivo soddisfa i requisiti di compatibilità elettromagnetica, ma non deve essere utilizzato in aree ad alta esposizione elettromagnetica.

<p><b>ATTENZIONE</b></p> 	<p><b><u>RISCHIO DI INFORTUNI</u></b></p> <p><b>L'apparecchio si riscalda durante il funzionamento!</b></p> <p>Non toccare mai l'apparecchio durante il funzionamento → , per non incorrere in gravi ustioni.</p>
<p><b>ATTENZIONE</b></p> 	<p><b><u>PERICOLO DI INCENDIO</u></b></p> <p><b>L'apparecchio non deve essere coperto durante il funzionamento!</b></p>
<p><b>ATTENZIONE</b></p> 	<p><b><u>DISTANZA DI SICUREZZA</u></b></p> <p>Mantenere una distanza di sicurezza di almeno un metro da oggetti facilmente infiammabili come mobili, tende, carta, ecc.</p> <p><b><u>POSIZIONE</u></b></p> <p>Posizionare sempre l'apparecchio in modo che l'aria possa entrare e uscire senza ostacoli.</p> <p><b><u>RISCHIO DI USTIONI</u></b></p> <p>L'apparecchio diventa molto caldo durante l'uso e può provocare ustioni. È necessario prestare particolare attenzione in presenza di bambini e persone vulnerabili.</p> <p><b><u>RISCHIO DI SURRISCALDAMENTO</u></b></p> <p>Non riscaldare ambienti con un volume inferiore a 4m<sup>3</sup>.</p>

# BE COOL

## Simboli sul dispositivo



**Simbolo:**

Significato:

### **Attenzione! Non coprire**

Il simbolo sull'apparecchio indica che non è consentito appendere oggetti (ad es. asciugamani, indumenti, ecc.) sopra l'apparecchio o direttamente davanti ad esso. Il riscaldatore non deve essere coperto per evitare il surriscaldamento e il rischio di incendio!

**Simbolo:**







Significato:

### **Classe di protezione 2**

Il simbolo indica che l'apparecchio è assegnato alla classe di protezione 2. I dispositivi di classe di protezione 2 non sono collegati al conduttore di protezione. Sono invece dotati di un isolamento rinforzato o doppio al livello della tensione nominale di isolamento tra le parti attive e quelle toccabili. Le superfici elettricamente conduttive o le parti toccabili conduttive sono quindi separate dalle parti sotto tensione da un isolamento rinforzato o doppio.

# BE COOL

## Riciclaggio, smaltimento, dichiarazione di conformità

	<p><b><u>RICICLO</u></b></p> <p>I materiali di imballaggio possono essere riciclati. Si raccomanda pertanto di smaltirli nella raccolta differenziata.</p>
	<p><b><u>SMALTIMENTO</u></b></p> <p>Il simbolo della "pattumiera barrata" richiede lo smaltimento separato dei rifiuti di apparecchiature elettriche ed elettroniche (RAEE). Le apparecchiature elettriche ed elettroniche possono contenere sostanze pericolose e nocive per l'ambiente. Pertanto, non smaltirle nei rifiuti residui non differenziati, ma in un punto di raccolta designato per i rifiuti di apparecchiature elettriche ed elettroniche. In questo modo si contribuisce a proteggere le risorse e l'ambiente. Per ulteriori informazioni, contattare il rivenditore o le autorità locali. Direttiva 2012/19/UE</p>
	<p><b><u>SMALTIMENTO DELLE BATTERIE</u></b></p> <p>In conformità alla legislazione vigente in materia di pile, accumulatori e rifiuti correlati, il simbolo del bidone della spazzatura barrato sulla batteria indica che è vietato smaltire le pile usate nei rifiuti domestici. Le pile e gli accumulatori contengono sostanze altamente inquinanti. L'utente è tenuto a smaltire le pile usate presso i punti di raccolta del comune o negli appositi contenitori. Il servizio è gratuito. In questo modo si rispettano i requisiti di legge e si protegge l'ambiente.</p> <p>Questo modello è dotato di batterie di tipo: CR2025.</p>
	<p><b><u>DICHIARAZIONE DI CONFORMITÀ</u></b></p> <p>Con la presente confermiamo che questo prodotto è conforme ai requisiti essenziali, ai regolamenti e alle direttive dell'UE. La dichiarazione di conformità dettagliata può essere consultata in qualsiasi momento al seguente link:</p> <p><a href="https://www.schuss-home.at/downloads">https://www.schuss-home.at/downloads</a></p>

**Salvo errori e modifiche tecniche.**

# BE COOL

## AMBITO DI CONSEGNA

Il raffreddatore BE COOL viene fornito con:

- 1x Raffreddatore d'aria
- 1x Telecomando
- 1x Istruzioni per l'uso
- 2x Impacchi freddi

## DESCRIZIONE DEL DISPOSITIVO

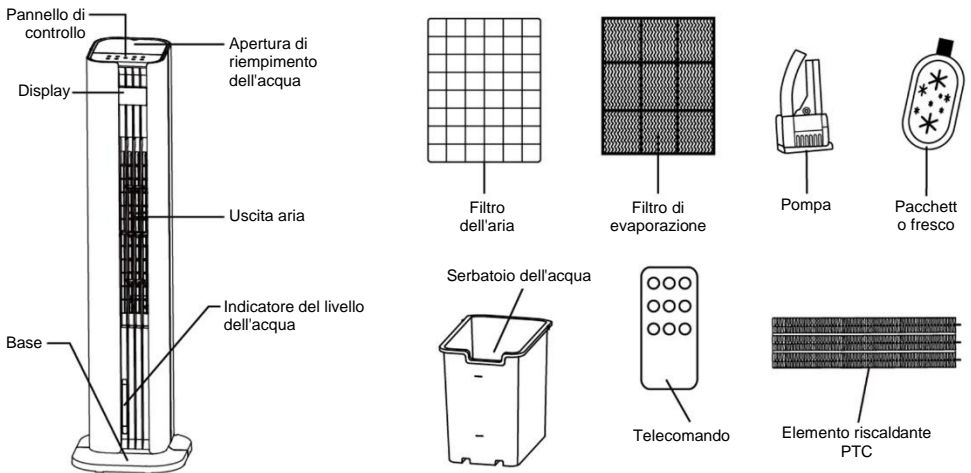

# BE COOL

## Elementi di controllo e display

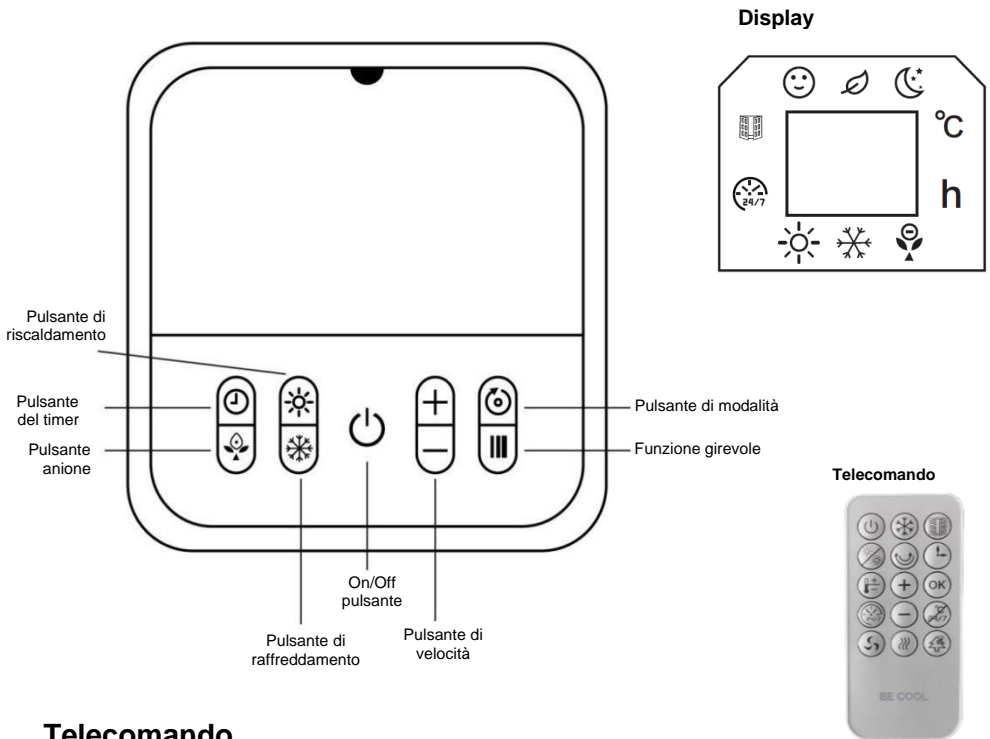

## Telecomando

Pulsante di accensione/spengimento	Pulsante di raffreddamento
Pulsante di apertura della finestra	Pulsante di riscaldamento
Funzione girevole	Pulsante del timer
Pulsante di impostazione della temperatura	Pulsante su e giù
Pulsante OK	Pulsante di annullamento
Pulsante del timer settimanale	Pulsante di velocità
Pulsante modalità vento	Pulsante funzione anione

# BE COOL

## Preparazione del telecomando - Inserimento o sostituzione della batteria

Osservare le seguenti istruzioni:

### Funzionamento iniziale:

Per utilizzare il telecomando per la prima volta, estrarre il coperchio di plastica dal vano batterie sul retro del telecomando.

### Sostituire la batteria:

- Allentare le viti con un cacciavite. Estrarre il supporto della batteria sul retro del telecomando e rimuovere la vecchia batteria dal supporto:

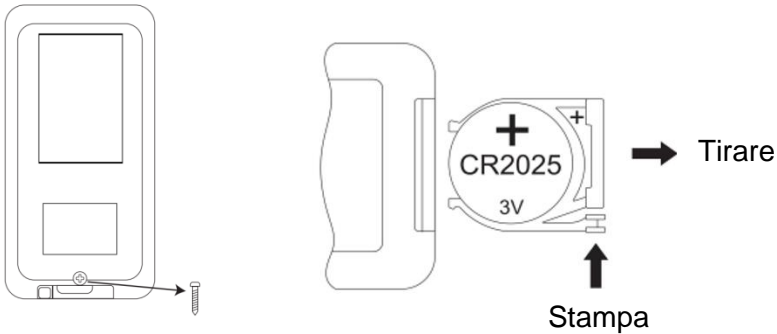

- Inserire ora una nuova batteria CR2025, facendo sempre attenzione ai segni di polarità (+/-) sulla batteria e sul portabatteria.
- Quindi spingere il portabatterie fino in fondo nel telecomando e stringere la vite.

### Uso corretto del telecomando

Puntare il telecomando direttamente verso la parte anteriore dell'apparecchio e assicurarsi che non vi siano ostacoli tra il telecomando e l'apparecchio.

# BE COOL

## Messa in servizio

### Prima della messa in servizio iniziale

#### Disimballaggio del dispositivo

- Aprire la scatola e rimuovere l'apparecchio.
- Rimuovere completamente l'imballaggio dal dispositivo.
- Svolgere completamente il cavo di alimentazione, facendo attenzione a non danneggiarlo.

## Installazione

**Figura 1**

**Installazione fissa:** Una volta installata la base, utilizzare i fori esistenti nel pavimento che corrispondono ai fori della base. Inserire quindi i tasselli a espansione inclusi nella fornitura nei fori esistenti e fissare la base con le viti di fissaggio.

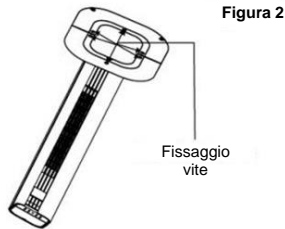
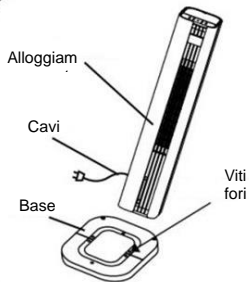
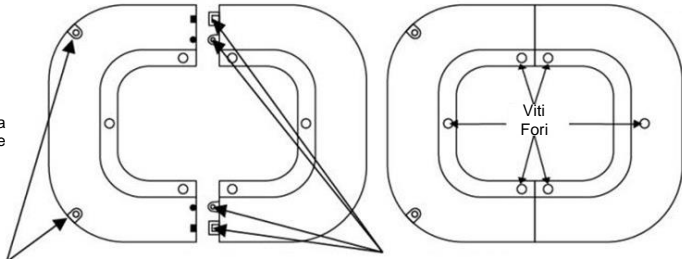

**Figura 3**

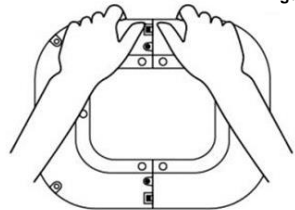

1. fori per le viti di fissaggio

2. Le posizioni della colonna e i punti di bloccaggio indicati dalla freccia devono essere allineati e poi coperti.

# BE COOL

## Fase 1:

Come illustrato nella **Figura 1**, rimuovere entrambe le parti della base dalla confezione. Allineare le posizioni delle colonne e le chiusure a scatto delle due parti della base e collegarle tra loro inserendo le parti per formare una base completa.

## Fase 2:

Come illustrato nella **Figura 2**, allineare la base finita con il fondo dell'involucro, verificando che i sei fori per le viti siano allineati. Fissare quindi la base all'alloggiamento con le viti per completare l'assemblaggio.

## Passo 3:

Come mostrato nella **Figura 3**, quando si rimuove la base, allentare prima le viti per rimuovere la base dall'alloggiamento.

## Utilizzo degli impacchi freddi:

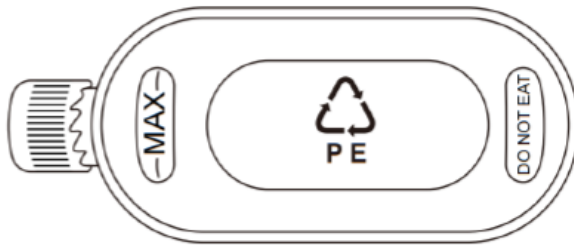

Le borse di raffreddamento hanno proprietà di accumulo del freddo e del calore in grado di assorbire il calore dell'acqua, mantenendo la temperatura dell'acqua nel serbatoio più bassa rispetto alla temperatura ambiente per diverse ore e rendendo più fresco il flusso d'aria della ventola di raffreddamento.

1. Riempire il gel refrigerante con acqua fino alla tacca MAX.
2. Riporre la confezione fredda nel congelatore fino a quando non è completamente congelata.
3. Posizionare il pacchetto freddo congelato nel serbatoio dell'acqua. Dopo circa 10 minuti, la temperatura dell'acqua nel serbatoio sarà inferiore alla temperatura ambiente.
4. Non aprire il coperchio del contenitore del ghiaccio e non ingerire il suo contenuto.

# BE COOL

## Operazione

### **Riempimento dell'acqua**

Aprire il coperchio del serbatoio dell'acqua nella parte superiore dell'apparecchio e versare lentamente l'acqua depurata. Controllare il livello dell'acqua attraverso la finestrella visibile dell'indicatore del livello dell'acqua. Osservare i seguenti punti:

- Per proteggere la vostra salute e quella della vostra famiglia, utilizzate solo acqua di rubinetto pura.
- Riempire l'acqua solo quando l'apparecchio è scollegato dalla rete elettrica.
- Per evitare incidenti elettrici, non lasciare che l'acqua si spruzzi sul pannello di controllo di o sulle parti circostanti.
- Riempire l'acqua solo fino alla tacca massima, altrimenti traboccherà. Quando si utilizza l'umidificazione dell'aria fredda, il livello dell'acqua non deve scendere al di sotto del segno "MIN".
- Per aumentare l'effetto refrigerante, è possibile inserire nel serbatoio dell'acqua o nel serbatoio superiore ghiaccio, cubetti di ghiaccio o il pacchetto refrigerante.

**Attenzione:** Una volta aggiunto il ghiaccio o l'impacco refrigerante, il livello dell'acqua non deve superare il segno massimo "MAX".

### **Pulsante di accensione/spegnimento:**

Premere il pulsante per accendere o spegnere il dispositivo.

### **Pulsante di velocità:**

Utilizzare il pulsante "SPEED" per impostare la velocità del ventilatore. Premere il pulsante "-" per ridurre la velocità del vento di un livello e il pulsante "+" per aumentarla di un livello. Questo dispositivo dispone di 3 livelli di velocità del vento, visualizzati sul display.

### **Pulsante "Timer":**

Utilizzare il pulsante "TIMER" per spegnere l'apparecchio su base temporizzata. Ogni volta che si preme il pulsante, il tempo di funzionamento si allunga gradualmente di un'ora (da 1 a 12 ore). Per spegnere automaticamente l'apparecchio, procedere come segue: Mentre il ventilatore a torre è in funzione, premere ripetutamente il pulsante finché non si accende il numero di ore desiderato. L'impostazione è accettata quando il display smette di lampeggiare.

# BE COOL

## **Pulsante della modalità:**

Utilizzare questo pulsante per selezionare la modalità del flusso d'aria del dispositivo. Premendo ripetutamente il pulsante, la modalità cambia nell'ordine Normale - Naturale - Sonno - Normale.

- **Vento normale** 😊 : il dispositivo funziona in base al livello di velocità del vento impostato dall'utente, suddiviso in tre livelli: alto, medio e basso. Il ventilatore funziona a una velocità fissa.
- **Vento naturale** 🍃 : l'apparecchio funziona in base alla velocità del vento impostata dall'utente e passa automaticamente dai livelli alto, medio e basso secondo le regole impostate nel programma. Questa modalità imita la brezza naturale, rendendo il flusso d'aria più morbido e piacevole.
- **Sleep wind** 🌙 : il dispositivo riduce automaticamente la velocità del vento impostata al livello più basso, in base al livello impostato e a una sequenza temporale pre-programmata.

## **Funzione girevole:**

Premere questo pulsante per avviare la funzione di rotazione della ventola di riscaldamento e raffreddamento. Premere nuovamente il pulsante per arrestare la funzione di rotazione.

## **Pulsante di raffreddamento:**

Premere questo pulsante per attivare la funzione di raffreddamento. Aggiungere il contenitore di cristalli di ghiaccio o i cubetti di ghiaccio al serbatoio dell'acqua o al serbatoio superiore dell'acqua. La temperatura all'uscita dell'aria si abbassa di circa 3 °C dopo pochi minuti.

## **Pulsante anione:**

Utilizzare il pulsante anione per attivare la funzione anione.

**Nota:** gli ioni negativi sono minuscole particelle cariche che vengono rilasciate nell'aria. Possono contribuire a rimuovere polvere, allergeni e altre particelle nocive dall'aria attirandole e facendole cadere sul pavimento. Inoltre, gli ioni negativi contribuiscono a ridurre gli odori sgradevoli e a rendere l'aria interna più fresca e sana. Questo migliora la qualità dell'aria e crea un clima interno più piacevole.

# BE COOL

## **Pulsante di riscaldamento:**

Premere questo pulsante per avviare la funzione di riscaldamento. Premere una volta per il riscaldamento basso (1d, il pulsante sul display lampeggia con luce bianca), premere due volte per il riscaldamento alto (2d, il pulsante sul display lampeggia con luce rossa) e premere nuovamente per spegnere il riscaldamento.

## **Nota:**

1. Dopo l'avvio della funzione di riscaldamento, lo spegnimento è ritardato di 30 secondi.
2. Non appena viene attivata la funzione di riscaldamento, i pulsanti "VELOCITÀ", "Modalità ventilatore" e "Raffreddamento" vengono bloccati.

## **Controllo della temperatura:**

Quando l'apparecchio è in modalità riscaldamento, premere il pulsante per impostare la temperatura. L'intervallo di impostazione è compreso tra 15-45°C.

**Nota:** se la temperatura ambiente è superiore alla temperatura impostata, la funzione di riscaldamento non si avvia. In modalità operativa, lo schermo si spegne dopo 3 minuti di inattività. Premere un pulsante qualsiasi per riattivare il display.

## **Telecomando:**

Le funzioni di cui sopra possono essere controllate anche tramite il telecomando. Il funzionamento è quello descritto. Premere il pulsante "SPEED" sul telecomando per regolare la velocità del vento.

**Nota:** la ventola di riscaldamento e raffreddamento può emettere aria solo quando si preme il pulsante di accensione/spegnimento.

## **Telecomando**



**Pulsante di accensione/spegnimento**

# BE COOL

Premere  come segue: ON (la ventola funziona durante la modalità di raffreddamento), OFF (la ventola continua a funzionare per circa 30 secondi dopo lo spegnimento dell'apparecchio, al termine della modalità di riscaldamento).





## Pulsante di raffreddamento

Premere  come segue per attivare o disattivare la funzione di raffreddamento.



## Rilevamento dell'apertura della finestra

- Verificare che il rilevamento dell'apertura della finestra possa essere attivato solo se l'apparecchio è in modalità riscaldamento o in modalità temperatura preimpostata, non può essere attivato se l'apparecchio funziona solo in modalità ventilatore.
- Premere  . Sul display appaiono il simbolo e i °C corrispondenti.
- Quindi viene rilevata la temperatura ambiente. Se la temperatura scende di oltre 8 gradi in qualsiasi momento entro 30 minuti, il riscaldamento viene spento. La funzione di rilevamento dell'apertura delle finestre viene disattivata e il dispositivo passa allo stato di standby .
- È quindi possibile riaccendere l'apparecchio con il tasto ON/OFF.
- Per disattivare il rilevamento della finestra aperta, premere nuovamente il pulsante  . Il simbolo scompare dal display e l'apparecchio riprende il funzionamento precedentemente impostato.
- Se si attiva il rilevamento della finestra aperta mentre l'apparecchio è in funzione in un programma settimanale preimpostato, il rilevamento della finestra aperta funzionerà solo durante gli orari di funzionamento impostati nel programma.

### Note sul rilevamento delle finestre:

1) Quando l'apparecchio smette di riscaldare, suona un allarme di 5 secondi, la ventola continua a funzionare per 30 secondi e poi passa in modalità standby. Il display della modalità di temperatura preimpostata lampeggia e il display a LED si spegne e lampeggia.

# BE COOL

1.1) Premere  per ripristinare la modalità di funzionamento precedente all'arresto del dispositivo. Dopo il riavvio, il rilevamento dell'apertura della finestra inizia un nuovo ciclo.

1.2) Premere  per spegnere l'apparecchio. Il display a LED visualizza la temperatura ambiente e l'apparecchio passa in modalità standby.



## Modalità di riscaldamento

Premere  come segue: Livello di riscaldamento basso, Livello di riscaldamento alto, Modalità ventilatore.

Livello di riscaldamento basso (1d, il pulsante sul display lampeggia con luce bianca), Livello di riscaldamento alto (2d, il pulsante sul display lampeggia con luce rossa), Modalità ventilatore.

L'impostazione della temperatura viene eseguita ciclicamente.



## Modalità girevole

Premere  per attivare o disattivare la modalità girevole.



## Timer

Premere  per impostare il timer come segue: 1 ora, 2 ore, 3 ore ... 12 ore. Se è attivato il timer settimanale, questa funzione del timer non può essere impostata.







## Impostazione della temperatura

Premere  per passare alla modalità "Impostazione temperatura" come segue: 15° C, 16° C, 17° C ... 45° C. L'impostazione della temperatura viene eseguita ciclicamente.

# BE COOL

Intervallo di temperatura: 15-45° C

## Disattivare la modalità di impostazione della temperatura:

- 1) Durante l'impostazione, premere  per annullare il processo.
- 2) Dopo aver completato l'impostazione della temperatura, premere prima  e poi  per annullare il processo.
- 3) Se la modalità di impostazione della temperatura è impostata su calore basso, l'apparecchio torna alla modalità di riscaldamento basso dopo l'annullamento. Se la modalità di impostazione della temperatura è impostata su calore elevato, l'apparecchio torna alla modalità di riscaldamento elevato dopo l'annullamento.
- 4) Premere  per disattivare la modalità di impostazione della temperatura.



## Timer settimanale

Il timer settimanale può essere attivato solo se l'apparecchio è in modalità riscaldamento o in modalità temperatura preimpostata, non può essere attivato se l'apparecchio funziona solo in modalità ventilatore.

### Avvio iniziale (o dopo un'interruzione di corrente)

È necessario impostare l'ora corrente al primo utilizzo del dispositivo.

### Impostazione del tempo:

- **Giorno della settimana:**  
Il display a LED visualizza "01", che significa lunedì.  
Premere "+" o "-" per impostare il giorno corrente.  
01-07 corrispondono a lunedì a domenica.  
Premere OK per completare l'impostazione.
- **Imposta le ore**  
Il display a LED visualizza "00", che significa ore 0.  
Premere "+" o "-" per impostare l'ora corrente.

# BE COOL

Da 00 a 23 corrispondono alle 0 del mattino e alle 23 del pomeriggio.  
Premere OK per completare l'impostazione.

- **Impostare i minuti**

Il display LED visualizza "00", che significa 0 minuti.

Premere "+" o "-" per impostare i minuti correnti.

Da 00 a 59 corrispondono a 0 minuti - 59 minuti.

Premere OK per completare l'impostazione.

**Note:**

**Se non si preme OK entro 10 secondi dalla regolazione, l'impostazione dell'ora è fallita.**

**Scollegare l'alimentazione e impostare nuovamente l'ora corrente.**

## Programmi preimpostati:

P1-P5	Impostazione di fabbrica	Dopo che l'ora è stata impostata correttamente, viene visualizzato P1.
		Premere  , il display LED visualizza P1. Premere OK per selezionare la modalità P1. (Se non si preme OK entro 10 secondi, l'impostazione del timer settimanale è fallita).
		La procedura di P1-P5 è simile. I dettagli sono riportati nella tabella delle modalità.

## Tabella delle modalità del timer settimanale:



Modalità	Mo	Mar	Mi	Fare	Ven	Sat	Quindi
P1	8:00-17:00	8:00-17:00	8:00-17:00	8:00-17:00	8:00-17:00	8:00-17:00	8:00-17:00
P2	18:00-7:00 <sup>a</sup>	18:00-7:00 <sup>a</sup>	18:00-7:00 <sup>a</sup>	18:00-7:00 <sup>a</sup>	18:00-7:00 <sup>a</sup>	18:00-7:00 <sup>a</sup>	18:00-7:00 <sup>a</sup>
P3	8:00-17:00	8:00-17:00	8:00-17:00	8:00-17:00	8:00-17:00	SPENT O	SPENT O
P4	18:00-7:00 <sup>a</sup>	18:00-7:00 <sup>a</sup>	18:00-7:00 <sup>a</sup>	18:00-7:00 <sup>a</sup>	18:00-7:00 <sup>a</sup>	SPENT O	SPENT O
P5	SPENT	SPENT	SPENT	SPENT	SPENT	00:00-	00:00-

# BE COOL

	0	0	0	0	0	23:59	23:59
Nota	<p>La "a" dopo gli orari significa che in <b>modalità P2/P4</b> l'orario di arresto è dopo la mezzanotte, cioè il giorno successivo.  <b>Ad esempio</b>, se l'orario è impostato dalle 18:00 alle 7:00, l'apparecchio si avvia alle 18:00 e si ferma alle 7:00 del giorno successivo.</p>						

Disattivare il timer settimanale	Il timer settimanale viene disattivato dopo la sesta pressione del tasto  .
Descrizione del display	<p>1) Dopo l'impostazione, il display LED visualizza la temperatura ambiente, la spia del timer settimanale e la spia della funzione corrispondente si accendono.</p> <p>2) In modalità riscaldamento (livello di riscaldamento basso o alto, non in modalità temperatura impostata), il display LED illumina la temperatura ambiente, la spia del timer settimanale e la spia del riscaldamento basso o alto lampeggia. In modalità temperatura impostata, la spia della temperatura impostata si accende quando è impostato il timer settimanale.</p> <p>3) La modalità girevole, il livello di riscaldamento basso, il livello di riscaldamento alto, l'impostazione della temperatura e il rilevamento dell'apertura della finestra possono essere utilizzati sia in modalità timer settimanale che in modalità di funzionamento normale. La spia si accende quando la funzione corrispondente è attiva.</p>

## Annula il timer settimanale:

- 1) Durante l'impostazione, premere  per annullare il processo.
- 2) Dopo aver completato l'impostazione del timer settimanale, è necessario premere prima  e poi  per annullare il processo.
- 3.1) Se il timer settimanale viene annullato in modalità temperatura impostata, l'apparecchio rimane ad un livello di riscaldamento elevato.

# BE COOL

3.2) Se la modalità di riscaldamento (non in modalità temperatura impostata) è impostata su calore basso, l'apparecchio torna alla modalità di riscaldamento basso dopo l'annullamento del timer settimanale. Se la modalità di riscaldamento (non in modalità temperatura impostata) è impostata su calore elevato, l'apparecchio rimane in modalità calore elevato. Se la modalità di riscaldamento (non in modalità temperatura impostata) è impostata su calore elevato, l'apparecchio torna in modalità calore elevato dopo l'annullamento del timer settimanale.



## Pulsante di velocità

Premere  per impostare la velocità della ventola.

Premere il pulsante "-" per ridurre la velocità del vento di un livello e il pulsante "+" per aumentarla di un livello.



## Modalità vento

Premere  per selezionare la modalità vento del dispositivo. Premendo ripetutamente il pulsante, la modalità vento cambierà nel seguente ordine: normale - naturale - sonno - normale.



## Funzione anionica

Premere  per attivare la funzione anione.

### Spiegazione:

La modalità anionica rilascia nell'aria ioni con carica negativa (anioni) per migliorare la qualità dell'aria. Ciò può contribuire a neutralizzare la polvere e gli allergeni e a creare un clima interno fresco e pulito.

# BE COOL

## **Spegnimento di protezione in caso di surriscaldamento**

### **Attivato per impostazione predefinita:**

La temperatura massima di rilevamento è 51°C . Il dispositivo si spegne automaticamente quando la temperatura misurata raggiunge 51 .°C

## **Istruzioni per la pulizia**



Non utilizzare prodotti chimici per la pulizia.

### **Pulizia dell'unità filtro dell'aria**

L'accumulo di troppi corpi estranei sul filtro dell'aria può compromettere le prestazioni dell'uscita dell'aria. È quindi opportuno pulirlo almeno una volta al mese.

Spegnere l'alimentazione e scollegare la spina di rete.



Prima di procedere alla pulizia, assicurarsi che il cavo di alimentazione sia scollegato dalla rete elettrica, per evitare il rischio di scosse elettriche.

### **Pulire la superficie esterna:**

- Se la superficie è polverosa, pulirla con un panno morbido. Se è molto sporca, utilizzare acqua tiepida (inferiore a 50 °C) e un detergente delicato. Asciugare quindi con un panno morbido.
- Non utilizzare detersivi aggressivi come benzina o diluenti, perché potrebbero danneggiare la superficie.

### **Pulire il serbatoio dell'acqua:**

- Estrarre la spina di rete e ruotare la manopola di bloccaggio per rimuovere il serbatoio dell'acqua.
- Pulire il serbatoio con un panno e un po' di detergente, sciacquarlo con acqua e versare l'acqua di scarico.

### **Pulire la superficie dell'alloggiamento:**

- Pulire l'involucro con un panno umido, ma non sciacquarlo direttamente con acqua.
- Non utilizzare detersivi o solventi aggressivi.
- Prima di pulire l'apparecchio, assicurarsi che la spina sia scollegata per evitare scosse elettriche.

### **Dopo la pulizia:**

- Rimontare correttamente tutte le parti, come il serbatoio dell'acqua e i

# BE COOL

tappetini di raffreddamento.

- Collegare il dispositivo e verificare che funzioni correttamente.

## **Manutenzione:**

- Se non si utilizza l'apparecchio per un periodo di tempo prolungato, staccare la spina, imballarlo e proteggerlo dalla polvere. Prima di riporre l'apparecchio, accertarsi che tutte le parti, in particolare il tappetino di raffreddamento e il serbatoio dell'acqua, siano asciutte.

## **Risoluzione dei problemi**

Non tentare di riparare o smontare l'apparecchio da soli. I tentativi di riparazione non autorizzati invalidano la garanzia e possono provocare lesioni.

<b>Problema</b>	<b>Possibile motivo</b>	<b>Soluzione</b>
<b>Nessuna potenza</b>	1. Il cavo di alimentazione non è collegato.	1. Collegare il cavo di rete.
	2. La presa non è alimentata.	2. Controllare se la presa di corrente è alimentata.
	3. L'interruttore di rete non è acceso.	3. Accendere il dispositivo.
<b>Sviluppo degli odori</b>	Apparecchio nuovo. Al primo utilizzo, il motore emette un odore che svanisce dopo circa una settimana.	Non è richiesta alcuna azione.
<b>Forti vibrazioni e rumori</b>	1. L'apparecchio non si trova su una superficie piana.	1. Posizionare l'apparecchio su una superficie piana. Se necessario, utilizzare un tappetino antivibrazioni.
	2. Il dispositivo potrebbe essere danneggiato.	2. Interrompere l'uso del dispositivo e contattare il servizio clienti.

# BE COOL

## Dati tecnici

Informazioni tecniche	
Tensione nominale	220 V- 240 V~
Frequenza	50-60 Hz
Max. Consumo di energia (raffreddamento)	50 W
Max. Consumo di energia (riscaldamento)	3000 W
Capacità del serbatoio dell'acqua	4,5 L
Livelli di velocità	3
Dimensioni del prodotto	285×308×1060 mm
Peso netto	7,35 kg
Indirizzi di contatto per ulteriori informazioni e linea di servizio:	Schuss Home Electronic GmbH Scheringgasse 3, A-1140 Vienna Tel: +43 (1) 97 0 21 - 0 <a href="http://www.becool.at">www.becool.at</a> Numero FB: 23697 4 t / Tribunale FB: Vienna

# BE COOL

## Informazioni necessarie sui riscaldatori elettrici individuali per ambienti

Numero articolo BCTACHC4					
	Icona	Valore	Unità	Unità	
<b>Potenza termica</b>				<b>Tipo di potenza termica/temperatura ambiente</b>	
termica nominale	P <sub>(nom)</sub>	3,0	kW	Potenza termica monostadio senza controllo della temperatura ambiente	
Potenza termica minima (valore indicativo)	P <sub>(min)</sub>	1,356	kW	Due o più livelli manuali, nessun controllo della temperatura ambiente	No
termica massima continua	P <sub>(max,c)</sub>	2,879	kW	Con controllo meccanico della temperatura ambiente tramite termostato	No
Consumo di energia ausiliaria				Controllo elettronico della temperatura ambiente	No
Con termica nominale	el <sub>(max)</sub>	2,879	kW	Controllo elettronico della temperatura ambiente con timer giornaliero	Sì
Con termica minima	el <sub>(min)</sub>	1,356	kW	Controllo elettronico della temperatura ambiente con timer settimanale	No
pronto	el <sub>(sB)</sub>	0,4×10 <sup>-3</sup>	kW		
				<b>Altre opzioni di controllo</b>	
				Controllo della temperatura ambiente con rilevamento di presenza	Sì
				Controllo della temperatura ambiente con rilevamento della finestra aperta	No
				Con opzione di controllo remoto	Sì
				Con controllo adattivo dell'avviamento	No
				Con limite di tempo di funzionamento	Sì
				Con sensore a sfera nero	No
Dettagli di contatto:		Schuss Home Electronic GmbH Scheringgasse 3 - 1140 Vienna - Austria <a href="https://www.schuss-home.at/">https://www.schuss-home.at/</a>			

# BE COOL

## GARANZIA

Con questo prodotto di qualità di BE COOL, avete scelto l'innovazione, la durata e l'affidabilità.

**Per questo apparecchio BE COOL garantiamo un periodo di garanzia di 2 anni dalla data di acquisto, valido in Austria!** Se, contrariamente alle aspettative, durante questo periodo si rendessero necessari interventi di assistenza sull'apparecchio, garantiamo la riparazione gratuita (ricambi e manodopera) o (a discrezione di Schuss) la sostituzione del prodotto. Se per motivi economici non è possibile né la riparazione né la sostituzione, ci riserviamo il diritto di emettere una nota di credito del valore corrente.

Nel caso dei condizionatori d'aria, si prega di contattare sempre la hotline clienti come primo passo (vedere l'adesivo sull'apparecchio o la prima pagina delle istruzioni per l'uso); nel caso dei ventilatori, si prega di contattare il proprio rivenditore specializzato o direttamente noi. Desideriamo sottolineare che qualsiasi intervento di riparazione non eseguito da un'officina autorizzata in Austria invalida immediatamente la garanzia.

### Questa garanzia non

- Si declina ogni responsabilità per danni conseguenti in caso di improprio.
- Riparazione o sostituzione di parti a causa della normale usura
- Danni dovuti all'inosservanza delle istruzioni d'uso
- Dispositivi utilizzati, anche solo in parte, per commerciali
- dispositivi danneggiati meccanicamente da agenti esterni (caduta, urto, rottura, uso improprio, ecc.) nonché segni di usura di natura estetica.
- Dispositivi che sono stati maneggiati in modo non
- Dispositivi che non sono stati aperti dal nostro laboratorio di assistenza autorizzato.
- Danni causati da valvole di scarico della condensa non correttamente chiuse sulle unità di condizionamento dell'aria o da serbatoi dell'acqua non correttamente inseriti.
- Aspettative dei consumatori non soddisfatte.
- Danni causati da forza maggiore, acqua, fulmini, sovratensione.
- Dispositivi in cui la designazione del tipo e/o il numero di serie sul dispositivo sono stati modificati, cancellati, resi illeggibili o rimossi.
- servizi al di fuori delle nostre officine autorizzate, i costi di trasporto verso un'officina autorizzata o verso di noi e ritorno, nonché i rischi associati.

Desideriamo sottolineare che, durante il periodo di garanzia, verrà addebitato un importo forfettario di € 60,- (indicizzato in base al CPI 2010, giugno 2015) in caso di errori di funzionamento o se non è stato rilevato alcun errore. La fornitura di un servizio di garanzia (riparazione o sostituzione del dispositivo) non estende il periodo di garanzia assoluta di 2 anni dalla data di acquisto.

La garanzia di 2 anni è valida solo su presentazione della prova d'acquisto (deve includere il nome e l'indirizzo del rivenditore e il nome completo dell'apparecchio) e del relativo certificato di garanzia, sul quale devono essere annotati il tipo di apparecchio e il numero di serie (visibile sulla scatola e sul retro o sul lato inferiore dell'apparecchio)! Senza il certificato di garanzia vale solo la garanzia legale!

Facciamo espressamente presente che i diritti di garanzia previsti dalla legge non sono interessati da questa garanzia e rimangono inalterati.

Schuss Home Electronic GmbH e i suoi ausiliari rispondono dei danni solo in caso di grave negligenza o dolo. È esclusa la responsabilità per il mancato guadagno, per i risparmi previsti ma non realizzati, per i danni conseguenti e per i danni derivanti da pretese di terzi. I danni a o per i dati registrati sono sempre esclusi dalla responsabilità per i danni.

Congratulazioni per la vostra scelta. Ci auguriamo che vi divertiate a usare il vostro apparecchio BE COOL!

INDIRIZZO  
Schuss Home Electronic GmbH  
A-1140 Vienna, Scheringgasse 3  
Tel: +43 (0)1/ 970 21

Designazione del tipo: .....

Numero di serie: .....

**Il presente certificato di garanzia deve essere consegnato all'officina di assistenza autorizzata insieme all'apparecchio in caso di richiesta di garanzia.**

# BE COOL

## GEBRUIKSAANWIJZING

# Luchtkoeler

## BCTACHC4

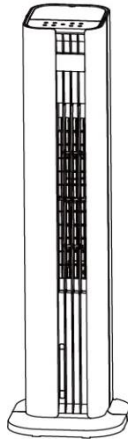

**GEFELICITEERD!**

BEDANKT VOOR HET KIEZEN VAN EEN PRODUCT VAN **BE COOL**  
HEBBEN BESLOTEN.



Dit product is alleen geschikt voor goed geïsoleerde ruimtes of  
voor occasioneel gebruik.



## *Huidige gebruiksaanwijzing en andere talen*

Download de nieuwste gebruiksaanwijzing in verschillende talen via de link [www.becool.at/downloads](http://www.becool.at/downloads) of scan de getoonde QR-code. Volg de instructies op de website.



LEES DE BEDIENINGSINSTRUCTIES ZORGVULDIG DOOR VOORDAT U BEGINT MET DE INSTALLATIE, HET GEBRUIK OF HET ONDERHOUD. BESCHERM UZELF EN ANDEREN DOOR DE VEILIGHEIDSINSTRUCTIES OP TE VOLGEN. HET NIET OPVOLGEN VAN DE INSTRUCTIES KAN LEIDEN TOT PERSOONLIJK LETSEL EN/OF MATERIËLE SCHADE EN/OF HET VERVALLEN VAN DE GARANTIE!

BELANGRIJKE INFORMATIE  
OVER VEILIGHEID, LOCATIE  
EN ELEKTRISCHE  
AANSLUITING



Om het risico op bedieningsfouten te voorkomen en het

# BE COOL

apparaat beter te kunnen gebruiken, moet u de gebruiksaanwijzing lezen voordat u het apparaat in gebruik neemt.

## **Algemene veiligheidsinstructies**

- Gebruik het apparaat alleen volgens de aanwijzingen in de gebruiksaanwijzing. Elk ander gebruik kan leiden tot schade, brand of letsel.
- Gebruik het apparaat alleen in droge ruimtes binnenshuis. Vocht of water kan elektrische schokken of schade veroorzaken.
- Kinderen jonger dan 3 jaar mogen het apparaat niet gebruiken. Kinderen tussen 3 en 8 jaar mogen het apparaat alleen onder toezicht bedienen.
- Schakel het apparaat uit en trek de stekker uit het stopcontact voordat u het schoonmaakt, onderhoudt of verplaatst. Trek altijd aan de stekker, nooit aan het snoer.
- Wijzig of repareer het apparaat niet zelf. Neem in geval van schade contact op met de fabrikant of een gekwalificeerde specialist.
- Dek het apparaat nooit af tijdens gebruik om oververhitting te voorkomen.

# BE COOL

- Houd het apparaat uit de buurt van brandbare materialen. Een minimale afstand van 1 meter tot gordijnen, meubels of andere brandbare voorwerpen is vereist.
- Gebruik geen beschadigde kabels, stekkers of stopcontacten. Deze kunnen brand of elektrische schokken veroorzaken.
- Laat het apparaat tijdens gebruik niet onbeheerd achter.
- Gebruik alleen originele onderdelen en accessoires die door de fabrikant worden aanbevolen. Andere onderdelen kunnen de veiligheid in gevaar brengen.

## **Elektrische veiligheid**

- Sluit het apparaat alleen aan op geaarde stopcontacten die aan de vereisten voldoen.
- Gebruik geen verlengkabels of adapters, want deze kunnen oververhit raken en brand veroorzaken.
- Raak de netstekker nooit aan met natte handen. Gevaar voor elektrische schokken!
- Controleer de netspanning voordat u het apparaat aansluit. Deze moet overeenkomen met de specificaties op het typeplaatje.

# BE COOL

- Als het netsnoer beschadigd is, moet het onmiddellijk worden vervangen door de fabrikant of een gekwalificeerde specialist.
- Schakel het apparaat altijd spanningsloos voor onderhoud of reiniging.
- Gebruik het apparaat niet op onstabiele of natte oppervlakken.

## **Specifieke instructies voor de verwarmingsfunctie**

- Zorg ervoor dat het apparaat op een stabiele, vlakke ondergrond staat. Omkantelen kan leiden tot schade of letsel.
- Gebruik het apparaat niet in de buurt van benzine, alcohol of andere ontvlambare stoffen.
- Gebruik de verwarming niet met een timer of andere automatische schakelaars. Dit kan brand veroorzaken.
- Dek het apparaat nooit af tijdens gebruik. Gevaar voor oververhitting!
- Zet de temperatuurregeling op het laagste niveau voordat u het apparaat uitschakelt, zodat er een afkoelingsfase kan plaatsvinden.
- Houd minimaal 65 cm afstand tussen het apparaat en andere objecten.
- Houd het apparaat vrij van stof en pluizen om oververhitting te voorkomen.

# BE COOL

- Laat het apparaat na gebruik volledig afkoelen voordat u het opbergt of vervoert.

## **Specifieke instructies voor de koelfunctie**

- Vul de watertank slechts tot de maximummarkering. Teveel vullen kan leiden tot lekkage.
- Gebruik geen waterbronnen met een hoog mineraalgehalte of vuile waterbronnen. Deze kunnen de werking nadelig beïnvloeden.
- Leeg en reinig de watertank regelmatig. Laat niet te lang water in de tank staan.
- Zuig geen voorwerpen zoals gordijnen of papier in de luchtuitlaten. Dit kan de luchtstroom blokkeren.
- Gebruik het apparaat niet met een leeg waterreservoir in de koelmodus. Dit kan schade aan het systeem veroorzaken.
- Gebruik het apparaat niet bij een hoge luchtvochtigheid (>80%). Condensatie kan leiden tot elektrische schade.

## **Aanvullende opmerkingen over de bediening**

- Controleer het apparaat tijdens gebruik, vooral wanneer u de verwarmingsfunctie gebruikt.

# BE COOL

- Schakel het apparaat uit als er ongewone geluiden of geuren optreden en neem contact op met de klantenservice.
- Transporteer het apparaat alleen als het is uitgeschakeld en volledig is afgekoeld.
- Bewaar het apparaat op een droge, goed geventileerde plaats, uit de buurt van direct zonlicht, vocht en vorst.
- Gebruik het apparaat niet in een explosiegevaarlijke omgeving of in de buurt van licht ontvlambare stoffen.
- Schakel het apparaat uit voordat u accessoires zoals ijskristallen dozen toevoegt of verwijdert.
- Vermijd beweging van het apparaat tijdens het gebruik.

## **Aanvullende informatie over elektromagnetische compatibiliteit**

- Gebruik het apparaat niet in de buurt van andere elektronische apparaten om storing te voorkomen.
- Het apparaat voldoet aan de vereisten voor elektromagnetische compatibiliteit, maar mag niet worden gebruikt in gebieden met hoge elektromagnetische blootstelling.

# BE COOL

<p><b>ATTENTIE</b></p> 	<p><b><u>RISICO OP LETSEL</u></b></p> <p><b>Het apparaat wordt heet tijdens gebruik!</b></p> <p>Raak het apparaat nooit aan tijdens het gebruik → dit kan leiden tot ernstige brandwonden.</p>
<p><b>ATTENTIE</b></p> 	<p><b><u>BRANDGEVAAR</u></b></p> <p><b>Het apparaat mag tijdens het gebruik niet worden afgedekt!</b></p>
<p><b>ATTENTIE</b></p> 	<p><b><u>VEILIGHEIDSAFSTAND</u></b></p> <p>Bewaar een veilige afstand van minstens één meter tot licht ontvlambare voorwerpen zoals meubels, gordijnen, papier, enz.</p> <p><b><u>LOCATIE</u></b></p> <p>Plaats het apparaat altijd zo dat de lucht ongehinderd in en uit kan stromen.</p> <p><b><u>RISICO OP BRANDWONDEN</u></b></p> <p>Het apparaat wordt zeer heet tijdens gebruik en kan brandwonden veroorzaken. Wees extra voorzichtig wanneer er kinderen en kwetsbare personen aanwezig zijn.</p> <p><b><u>RISICO OP OVERVERBITTING</u></b></p> <p>Verwarm geen kamers met een volume van minder dan 4m<sup>3</sup></p>

# BE COOL

## Symbolen op het apparaat



**Symbol:**

Betekenis:

### **Let op! Niet afdekken**

Het symbool op het apparaat geeft aan dat het niet is toegestaan om voorwerpen (bijv. handdoeken, kleding, etc.) boven het apparaat of direct ervoor te hangen. De verwarming mag niet worden afgedekt om oververhitting en brandgevaar te voorkomen!

**Symbol:**

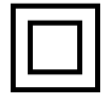





Betekenis:

### **Beschermingsklasse 2**

Het symbool geeft aan dat het apparaat is ingedeeld in beschermingsklasse 2. Apparaten van beschermingsklasse 2 zijn niet verbonden met de beschermingsgeleider. In plaats daarvan hebben ze een versterkte of dubbele isolatie op het niveau van de nominale isolatiespanning tussen actieve en aanraakbare delen. Elektrisch geleidende oppervlakken of geleidende aanraakbare delen worden dus van stroomvoerende delen gescheiden door versterkte of dubbele isolatie.

# BE COOL

## Recycling, verwijdering, conformiteitsverklaring

	<p><b><u>RECYCLING</u></b></p> <p>De verpakkingsmaterialen kunnen worden gerecycled. Daarom wordt aanbevolen om ze bij het gescheiden afval te doen.</p>
	<p><b><u>AFVOER</u></b></p> <p>Het symbool van de "doorgekruiste vuilnisbak" vereist de gescheiden afvoer van afgedankte elektrische en elektronische apparatuur (AEEA). Elektrische en elektronische apparatuur kan gevaarlijke en milieuschadelijke stoffen bevatten. Gooi ze daarom niet weg bij het ongesorteerde restafval, maar bij een aangewezen inzamelpunt voor afgedankte elektrische en elektronische apparatuur. Dit helpt de hulpbronnen en het milieu te beschermen. Neem voor meer informatie contact op met uw dealer of de plaatselijke autoriteiten. Richtlijn 2012/19/EU</p>
	<p><b><u>BATTERIJVERWIJDERING</u></b></p> <p>In overeenstemming met de huidige wetgeving inzake batterijen, accu's en aanverwant afval, geeft het symbool van de doorgekruiste vuilnisbak op de batterij aan dat het verboden is om gebruikte batterijen bij het huishoudelijk afval te doen. Batterijen en accu's bevatten zeer verontreinigende stoffen. De gebruiker is verplicht om gebruikte batterijen in te leveren bij de inzamelpunten in de gemeente of in de daarvoor bestemde containers. De service is gratis. Op deze manier worden de wettelijke vereisten nageleefd en wordt het milieu beschermd.</p> <p>Dit model is uitgerust met batterijen van het type: CR2025.</p>
	<p><b><u>VERKLARING VAN CONFORMITEIT</u></b></p> <p>Hierbij bevestigen wij dat dit product voldoet aan de essentiële eisen, verordeningen en richtlijnen van de EU. U kunt de gedetailleerde conformiteitsverklaring op elk gewenst moment bekijken via de volgende link:</p> <p><a href="https://www.schuss-home.at/downloads">https://www.schuss-home.at/downloads</a></p>

**Fouten en technische wijzigingen voorbehouden.**

# BE COOL

## LEVERINGSOMVANG

De BE COOL koeler wordt geleverd met:

- 1x luchtkoeler
- 1x afstandsbediening
- 1x Bedieningshandleiding
- 2x koelelementen

## BESCHRIJVING VAN HET APPARAAT

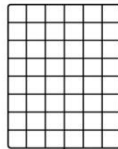
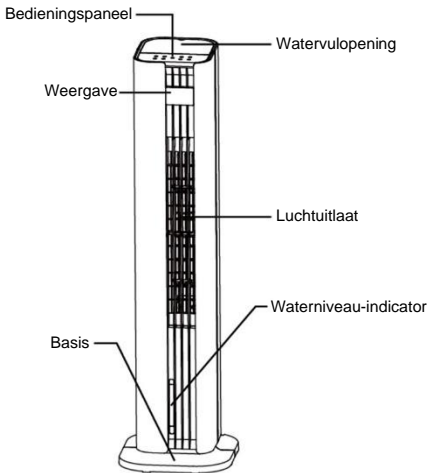

Luchtfilter

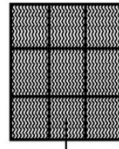

Verdampingsfilter



Pomp



Koel pakket



Watertank

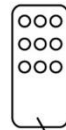

Afstandsbediening



PTC-verwarmingselement

# BE COOL

## Bedieningselementen en display

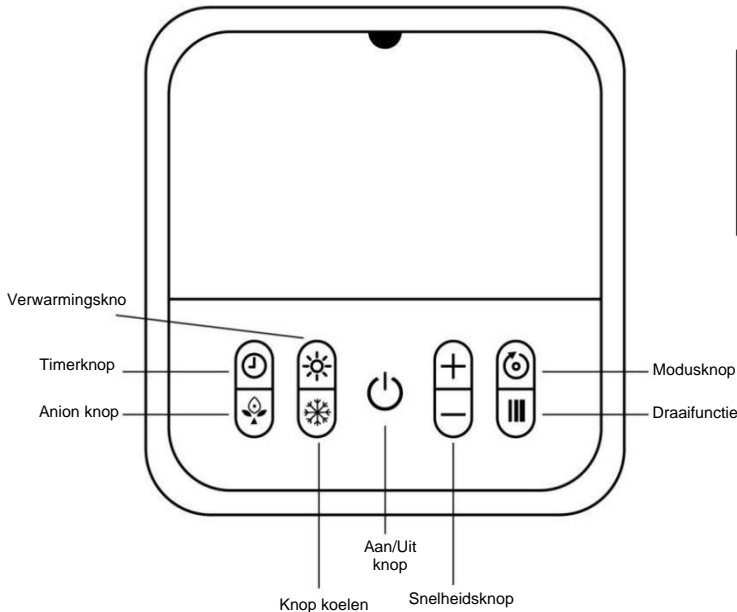

### Weergave

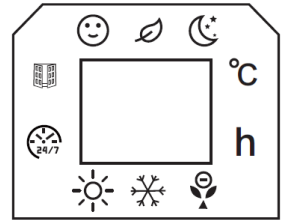

### Afstandsbediening



## Afstandsbediening

Aan/uit-knoo	Koelknoo
Knoo voor openen venster	Verwarmingsknoo
Draaifunctie	Timerknoo
Temperatuur instelknoo	+, - knoo Omhoog en omlaag
OK-toets	Annuleren
Wekelijkse timerknoo	Snelheidsknoo
Windmodus knoo	Anion functieknoo

# BE COOL

## De afstandsbediening voorbereiden - De batterij plaatsen of vervangen

Let op de volgende instructies:

### Eerste gebruik:

Om de afstandsbediening voor de eerste keer te gebruiken, trekt u het plastic klepje uit het batterijvakje aan de achterkant van de afstandsbediening.

### Vervang de batterij:

- Gebruik een schroevendraaier om de schroeven los te draaien. Trek de batterijhouder aan de achterkant van de afstandsbediening naar buiten en verwijder de oude batterij uit de houder:

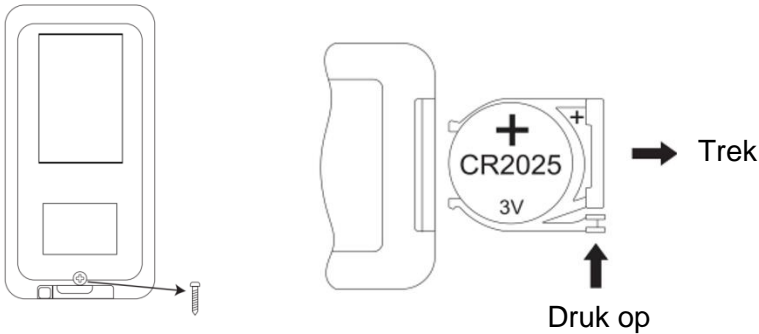

- Plaats nu een nieuwe CR2025 batterij en let daarbij altijd op de polariteitsmarkeringen (+/-) op de batterij en de batterijhouder.
- Duw de batterijhouder vervolgens helemaal terug in de afstandsbediening en draai de schroef vast.

### Correct gebruik van de afstandsbediening

Richt de afstandsbediening rechtstreeks op de voorkant van het apparaat en zorg ervoor dat er zich geen obstakels bevinden tussen de afstandsbediening en het apparaat.

## Inbedrijfstelling

### Voor de eerste ingebruikname

#### Het apparaat uitpakken

- Open de doos en verwijder het apparaat.
- Verwijder de verpakking volledig van het apparaat.
- Wikkel het netsnoer volledig af en zorg ervoor dat het niet beschadigd raakt.

## Installatie

**Figuur 1**

**Vaste installatie:** Nadat de basis is geïnstalleerd, gebruikt u de bestaande gaten in de vloer die overeenkomen met de gaten in de basis. Plaats vervolgens de meegeleverde pluggen in de bestaande gaten en zet de basis vast met de bevestigingsschroeven.

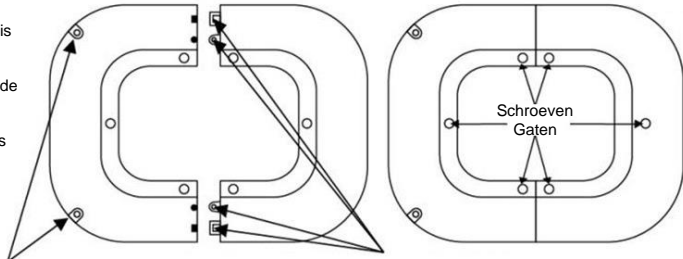

Huisvestin

Kabels

Basis

Schroeven gaten

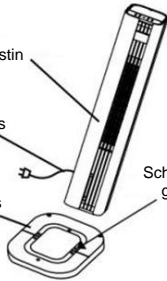

**Figuur 2**

Bevestigingschroef

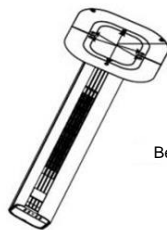

**Figuur 3**

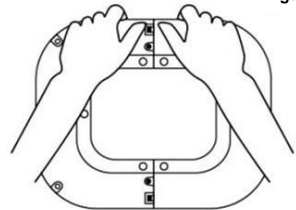

1. bevestigingsschroefgaten

2. De kolomposities en vergrendelpunten die door de pijp worden aangegeven, moeten worden uitgelijnd en vervolgens afgedekt.

# BE COOL

## Stap 1:

Zoals getoond in **Figuur 1**, haal je beide delen van de basis uit de verpakking. Lijn de kolomposities en de klikvergrendelingen van de twee basisdelen uit en verbind ze door de delen in elkaar te steken tot een complete basis.

## Stap 2:

Zoals getoond in **Figuur 2**, lijnt u de afgewerkte basis uit met de onderkant van de behuizing en zorgt u ervoor dat de zes schroefgaten op één lijn liggen. Bevestig vervolgens de basis aan de behuizing met de schroeven om de montage te voltooien.

## Stap 3:

Zoals getoond op **afbeelding 3**, draai je bij het verwijderen van de basis eerst de schroeven los om de basis uit de behuizing te halen.

## Gebruik van de koelpacks:

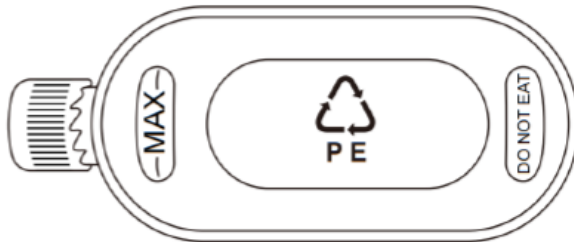

Cold packs hebben koude- en warmteopslageigenschappen die de warmte in het water kunnen absorberen, waardoor de watertemperatuur in de watertank enkele uren lager blijft dan de omgevingstemperatuur en de luchtstroom van de koelventilator koeler wordt.

1. Vul de gel cool pack met water tot aan de MAX-markering.
2. Plaats de koelverpakking in de vriezer tot hij helemaal bevroren is.
3. Plaats de bevroren koelverpakking in de watertank. Na ongeveer 10 minuten zal de watertemperatuur in de tank lager zijn dan de omgevingstemperatuur.
4. Open het deksel van de ijscontainer niet en slik de inhoud niet door.

# BE COOL

## Operatie

### **Water vullen**

Open het deksel van het waterreservoir bovenaan het apparaat en giet er langzaam gezuiverd water in. Controleer het waterpeil via het zichtbare venster van de waterpeilindicator. Let op de volgende punten:

- Om je gezondheid en die van je gezin te beschermen, mag je alleen zuiver kraanwater gebruiken.
- Vul het water alleen bij als het apparaat is losgekoppeld van de voeding.
- Om elektrische ongevallen te voorkomen, mag er geen water op het bedieningspaneel of de omringende onderdelen spatten.
- Vul alleen water tot aan de maximummarkering, anders loopt het water over. Bij gebruik met koude luchtbevochtiging mag het waterniveau niet onder de markering "MIN" zakken.
- Om het koelingseffect te verhogen, kan ijs, ijsblokjes of de cool pack in het waterreservoir of het bovenste waterreservoir worden geplaatst.

**Let op:** Zodra er ijs of koelelementen zijn toegevoegd, mag het waterniveau niet hoger zijn dan de maximale markering "MAX".

### **Aan/uit-knop:**

Druk op de knop om het apparaat aan of uit te zetten.

### **Snelheidsknop:**

Gebruik de knop "SPEED" om de snelheid van de ventilator in te stellen. Druk op de knop "-" om de windsnelheid één niveau te verlagen en op de knop "+" om de windsnelheid één niveau te verhogen. Dit apparaat heeft 3 standen voor de windsnelheid, die op het display worden weergegeven.

### **Toets voor timer:**

Gebruik de toets "TIMER" om het apparaat op een getimedede basis uit te schakelen. Telkens als u op de toets drukt, wordt de inschakeltijd geleidelijk met een uur verlengd (van 1 tot 12 uur). Ga als volgt te werk om het apparaat automatisch uit te schakelen: Druk, terwijl de torenventilator in werking is, herhaaldelijk op de toets totdat het gewenste aantal uren oplicht. De instelling is geaccepteerd wanneer het display stopt met knipperen.

### **Modusknop:**

Gebruik deze knop om de luchtstroommodus van het apparaat te selecteren. Druk de knop herhaaldelijk in en de modus verandert in de volgorde Normaal - Natuurlijk - Slaap - Normaal.

# BE COOL

- **Normale wind** 😊 : Het apparaat werkt volgens het door de gebruiker ingestelde windsnelheidsniveau, dat is onderverdeeld in drie niveaus: hoog, medium en laag. De ventilator draait op een vaste snelheid.
- **Natuurlijke wind** 🍃 : Het apparaat werkt op basis van de windsnelheid die door de gebruiker is ingesteld en schakelt automatisch tussen hoog, medium en laag volgens de regels die in het programma zijn ingesteld. Deze modus imiteert de natuurlijke bries, waardoor de luchtstroom zachter en aangenamer wordt.
- **Slaapwind** 🌙 : Het apparaat verlaagt automatisch de ingestelde windsnelheid naar het laagste niveau, gebaseerd op het ingestelde niveau en een voorgeprogrammeerde tijdsequentie.

## Zwenkfunctie:

Druk op deze knop om de zwenkfunctie van de verwarmings- en koelventilator te starten. Druk nogmaals op de knop om de zwenkfunctie te stoppen.

## Koeltoets:

Druk op deze knop om de koelfunctie te activeren. Voeg de ijskristalbox of ijsblokjes toe aan het waterreservoir of het bovenste waterreservoir. De temperatuur bij de luchtuitlaat wordt na een paar minuten met ongeveer 3 °C verlaagd.

## Anion knop:

Gebruik de anionknop om de anionfunctie te activeren.

**Opmerking:** Negatieve ionen zijn kleine geladen deeltjes die vrijkomen in de lucht. Ze kunnen helpen stof, allergenen en andere schadelijke deeltjes uit de lucht te verwijderen door ze aan te trekken en op de grond te laten vallen. Bovendien helpen negatieve ionen om onaangename geuren te verminderen en zorgen ze voor frissere en gezondere binnenlucht. Dit verbetert de luchtkwaliteit en zorgt voor een aangenamer binnenklimaat.

## Verwarmingsknop:

Druk op deze knop om de verwarmingsfunctie te starten. Druk eenmaal voor

# BE COOL

lage warmte (1d, de knop op het display knippert wit licht), druk tweemaal voor hoge warmte (2d, de knop op het display knippert rood licht) en druk nogmaals om de verwarming uit te schakelen.

## **Opmerking:**

1. Na het starten van de verwarmingsfunctie is er een vertraging van 30 seconden bij het uitschakelen.
2. Zodra de verwarmingsfunctie is geactiveerd, zijn de knoppen "SPEED", "Fan mode" en "Cooling" vergrendeld.

## **Temperatuurregeling:**

Wanneer het apparaat in de verwarmingsmodus staat, drukt u op de knop om de temperatuur in te stellen. Het instelbereik ligt tussen 15-45°C.

**Opmerking:** Als de kamertemperatuur hoger is dan de ingestelde temperatuur, start de verwarmingsfunctie niet. In de bedrijfsmodus schakelt het scherm uit na 3 minuten zonder bediening. Druk op een willekeurige knop om het scherm opnieuw te activeren.

## **Afstandsbediening:**

De bovenstaande functies kunnen ook worden bediend met de afstandsbediening. De bediening is zoals beschreven. Druk op de knop "SPEED" op de afstandsbediening om de windsnelheid aan te passen.

**Opmerking:** De verwarmings- en koelventilator kan alleen lucht uitstoten als de aan/uit-knop wordt ingedrukt.

## **Afstandsbediening**



**Aan/uit-knop**

Druk als volgt op  : ON (ventilator draait tijdens de koelmodus), OFF (ventilator blijft nog ongeveer 30 seconden draaien nadat het apparaat is uitgeschakeld, nadat de verwarmingsmodus is beëindigd).





## Koelknop

Druk als volgt op  om de koelfunctie in of uit te schakelen.





## Detectie vensteropening

- Controleer of de vensteropeningsdetectie alleen kan worden geactiveerd als het apparaat in de verwarmingsmodus staat of in de vooringestelde temperatuurmodus, en niet kan worden geactiveerd als het apparaat alleen in de ventilatormodus staat.
- Druk op . Het betreffende symbool en °C verschijnen op het display.
- Vervolgens wordt de kamertemperatuur gedetecteerd. Als de temperatuur binnen 30 minuten meer dan 8 graden daalt, wordt de verwarming uitgeschakeld. De raamopeningsdetectiefunctie wordt uitgeschakeld en het apparaat staat op stand-by.
- Vervolgens kunt u het apparaat weer inschakelen met de AAN/UIT-knop.
- Druk nogmaals op de toets  om de open-venster-detectie uit te schakelen. Het symbool verdwijnt van het display en het apparaat hervat de eerder ingestelde werking.
- Als u de open-venster-detectie activeert terwijl het apparaat in een vooraf ingesteld weekprogramma werkt, zal de open-venster-detectie alleen werken tijdens de bedieningstijden die in het programma zijn ingesteld.

### Opmerkingen over vensterdetectie:

1) Wanneer het apparaat stopt met verwarmen, klinkt er een alarm van 5 seconden, de ventilator blijft nog 30 seconden draaien en gaat dan in stand-by. De display voor de vooraf ingestelde temperatuurmodus knippert en de LED-display gaat uit en knippert.

1.1) Druk op  om dezelfde bedrijfsmodus te herstellen als voordat het apparaat werd gestopt. Na de herstart begint de vensteropeningsdetectie een nieuwe cyclus.

1.2) Druk op  om het apparaat uit te schakelen. De LED-display toont de omgevingstemperatuur en het apparaat gaat in stand-by.

# BE COOL



## Verwarmingsmodus

Druk als volgt op  : Laag verwarmingsniveau, Hoog verwarmingsniveau, Ventilatormodus.

Laag verwarmingsniveau (1d, de knop op het display knippert met wit licht),  
Hoog verwarmingsniveau (2d, de knop op het display knippert met rood licht),  
Ventilatormodus.

De temperatuurinstelling wordt gewisseld.



## Zwenkstand

Druk op  om de zwenkmodus in of uit te schakelen.



## Timer

Druk op  om de timer als volgt in te stellen: 1 uur, 2 uur, 3 uur ... 12 u. Als de weektimer is geactiveerd, kan deze timerfunctie niet worden ingesteld.



## Temperatuurinstelling



Druk op  om de modus "Temperatuurinstelling" als volgt te wijzigen: 15° C, 16° C, 17° C ... 45° C. De temperatuurinstelling is cyclisch.

Temperatuurbereik: 15-45° C

## Schakel de temperatuurinstelmodus uit:

1) Druk tijdens het instellen op  om het proces te annuleren.

# BE COOL

2) Druk na het instellen van de temperatuur eerst op  en dan  om het proces te annuleren.

3) Als de ingestelde temperatuurmodus is ingesteld op lage verwarming, keert het apparaat na annulering terug naar de lage verwarmingsmodus. Als de ingestelde temperatuurmodus is ingesteld op hoge warmte, keert het apparaat na annulering terug naar de hoge verwarmingsmodus.

4) Druk op  om de ingestelde temperatuurmodus uit te schakelen.



## Wekelijkse timer

De weektimer kan alleen worden geactiveerd als het apparaat in de verwarmingsmodus of in de vooringestelde temperatuurmodus staat, en kan niet worden geactiveerd als het apparaat alleen in de ventilatormodus staat.

### Erste keer opstarten (of na een stroomstoring)

U moet de huidige tijd instellen wanneer u het apparaat voor het eerst gebruikt.

#### Tijdinstelling:

- **Dag van de week:**

De LED-display geeft "01" weer, wat maandag betekent.

Druk op "+" of "-" om de huidige dag in te stellen.

01-07 komt overeen met maandag tot zondag.

Druk op OK om de instelling te voltooien.

- **Uren instellen**

De LED-display geeft "00" weer, wat 0 uur betekent.

Druk op "+" of "-" om het huidige uur in te stellen.

00 tot 23 komt overeen met 0 uur 's ochtends tot 11 uur 's avonds.

Druk op OK om de instelling te voltooien.

- **Minuten instellen**

De LED-display geeft "00" weer, wat 0 minuten betekent.

Druk op "+" of "-" om de huidige minuten in te stellen.

00 tot 59 komt overeen met 0 minuten tot 59 minuten.

Druk op OK om de instelling te voltooien.

# BE COOL

## Opmerkingen:

Als OK niet binnen 10 seconden na de aanpassing wordt ingedrukt, is de tijdstelling mislukt.

Koppel eerst de voeding los en stel dan de huidige tijd opnieuw in.

## Vooraf ingestelde programma's:

P1-P5	Fabrieksinstelling	Nadat de tijd met succes is ingesteld, wordt P1 weergegeven.
		<p>Druk op , op het LED-scherm verschijnt P1. Druk op OK om P1-modus te selecteren. (Als OK niet binnen 10 seconden wordt ingedrukt, is de instelling van de weektimer mislukt).</p> <p>De procedure van P1-P5 is vergelijkbaar. Zie de details in de modustabel.</p>



## Tabel met weektimerstanden:

Modus	Mo	Tue	Mi	Doe	vr	Zat	Dus
P1	8:00-17:00	8:00-17:00	8:00-17:00	8:00-17:00	8:00-17:00	8:00-17:00	8:00-17:00
P2	18:00-7:00 <sup>a</sup>	18:00-7:00 <sup>a</sup>	18:00-7:00 <sup>a</sup>	18:00-7:00 <sup>a</sup>	18:00-7:00 <sup>a</sup>	18:00-7:00 <sup>a</sup>	18:00-7:00 <sup>a</sup>
P3	8:00-17:00	8:00-17:00	8:00-17:00	8:00-17:00	8:00-17:00	UIT	UIT
P4	18:00-7:00 <sup>a</sup>	18:00-7:00 <sup>a</sup>	18:00-7:00 <sup>a</sup>	18:00-7:00 <sup>a</sup>	18:00-7:00 <sup>a</sup>	UIT	UIT
P5	UIT	UIT	UIT	UIT	UIT	00:00-23:59	00:00-23:59
Opmerking	<p>De 'a' achter de tijden betekent dat in <b>de P2/P4-modus</b> de stoptijd na middernacht valt, d.w.z. de volgende dag.</p> <p><b>Bijvoorbeeld:</b> als de tijd is ingesteld van 18:00 tot 7:00<sup>a</sup>, start het apparaat om 18:00 en stopt het om 7:00 de volgende dag.</p>						

# BE COOL

Schakel de weektimer uit	De weektimer wordt uitgeschakeld nadat er voor de zesde keer op de knop  is gedrukt.
Beschrijving weergeven	<p>1) Na het instellen toont het LED-display de omgevingstemperatuur, het indicatorlampje van de weektimer en het indicatorlampje van de bijbehorende functie gaan branden.</p> <p>2) In de verwarmingsmodus (laag of hoog verwarmingsniveau, niet in de modus ingestelde temperatuur), licht de LED-display de omgevingstemperatuur op, het indicatorlampje voor de wekelijkse timer en het lampje voor lage of hoge verwarming knippert. In de insteltemperatuurmodus brandt het indicatielampje voor de ingestelde temperatuur wanneer de wekelijkse timer is ingesteld.</p> <p>3) Draaistand, laag verwarmingsniveau, hoog verwarmingsniveau, temperatuurinstelling en detectie van raamopening kunnen zowel in de weektimermodus als in de normale bedrijfsmodus worden gebruikt. Het indicatorlampje gaat branden wanneer de overeenkomstige functie actief is.</p>

## Weektimer annuleren:

- 1) Druk tijdens het instellen op  om het proces te annuleren.
- 2) Nadat u de instelling van de weektimer hebt voltooid, moet u eerst op  en vervolgens op  drukken om het proces te annuleren.
- 3.1) Als de weektimer wordt geannuleerd in de ingestelde temperatuurmodus, blijft het apparaat op een hoog verwarmingsniveau.
- 3.2) Als de verwarmingsmodus (niet in de ingestelde temperatuurmodus) is ingesteld op lage verwarming, keert het apparaat terug naar de lage verwarmingsmodus nadat de wekelijkse

# BE COOL

timer is geannuleerd. Als de verwarmingsmodus (niet in de insteltemperatuurmodus) is ingesteld op hoge verwarming, blijft het apparaat op hoge verwarming staan. Als de verwarmingsmodus (niet in de ingestelde temperatuurmodus) is ingesteld op hoge warmte, gaat het apparaat terug naar de hoge verwarmingsmodus nadat de wekelijkse timer is geannuleerd.



## Snelheidsknop

Druk op  om de ventilatorsnelheid in te stellen.

Druk op de knop "-" om de windsnelheid één niveau te verlagen en op de knop "+" om de windsnelheid één niveau te verhogen.



## Windmodus

Druk op  om de windmodus van het apparaat te selecteren. Druk herhaaldelijk op de knop en de windmodus verandert in de volgende volgorde: normaal - natuurlijk - slaap - normaal.



## Anion functie

Druk op  om de anionfunctie te activeren.

### Uitleg:

De anionmodus laat negatief geladen ionen (anionen) vrij in de lucht om de luchtkwaliteit te verbeteren. Dit kan helpen om stof en allergenen te neutraliseren en een fris, schoon binnenklimaat te creëren.

### **Beschermende uitschakeling bij oververhitting**

#### **Standaard geactiveerd:**

De maximale detectietemperatuur is 51°C . Het apparaat schakelt automatisch uit wanneer de gemeten temperatuur 51°C bereikt.

## Reinigingsinstructies



Gebruik geen chemicaliën bij het schoonmaken.

### Luchtfilter reinigen

Als er zich te veel vreemde voorwerpen op het luchtfilter ophopen, kan dit de prestaties van de luchtuitlaat nadelig beïnvloeden. Maak het daarom minstens een keer per maand schoon.

Schakel de voeding uit en trek de stekker uit het stopcontact.



Zorg ervoor dat het netsnoer is losgekoppeld van het lichtnet voordat u het schoonmaakt, anders bestaat er gevaar voor elektrische schokken.

### Maak de buitenkant schoon:

- Als het oppervlak stoffig is, veeg het dan af met een zachte doek. Als het erg vuil is, gebruik dan lauw water (onder 50 °C) en een mild schoonmaakmiddel. Veeg vervolgens droog met een zachte doek.
- Gebruik geen agressieve schoonmaakmiddelen zoals benzine of thinner, want deze kunnen het oppervlak beschadigen.

### Reinig het waterreservoir:

- Trek de stekker uit het stopcontact en draai aan de vergrendelknop om het waterreservoir te verwijderen.
- Maak de tank schoon met een doek en wat afwasmiddel, spoel hem om met water en giet het afvalwater weg.

### Reinig het oppervlak van de behuizing:

- Veeg de behuizing af met een vochtige doek, maar spoel deze nooit direct af met water.
- Gebruik geen agressieve reinigingsmiddelen of oplosmiddelen.
- Zorg ervoor dat de stekker uit het stopcontact is voordat u het apparaat schoonmaakt om elektrische schokken te voorkomen.

### Na het schoonmaken:

- Zet alle onderdelen, zoals het waterreservoir en de koelmatten, weer goed in elkaar.
- Sluit het apparaat aan en controleer of het goed werkt.

### Onderhoud:

- Als je het apparaat langere tijd niet gebruikt, haal dan de stekker uit het stopcontact, berg het apparaat op en bescherm het tegen stof.

# BE COOL

Zorg ervoor dat alle onderdelen, vooral de koelmat en het waterreservoir, droog zijn voordat je het apparaat opbergt.

## Problemen oplossen

Probeer het apparaat niet zelf te repareren of te demonteren. Pogingen tot reparatie door onbevoegden maken de garantie ongeldig en kunnen letsel tot gevolg hebben.

<b>Probleem</b>	<b>Mogelijke reden</b>	<b>Oplossing</b>
<b>Geen stroom</b>	1. De voedingskabel is niet aangesloten.	1. Sluit het netsnoer aan.
	2. Er staat geen stroom op het stopcontact.	2. Controleer of het stopcontact stroom levert.
	3. De hoofdschakelaar is niet ingeschakeld.	3. Schakel het apparaat in.
<b>Geurontwikkeling</b>	Nieuw apparaat. Bij het eerste gebruik geeft de motor een geur af die na ongeveer een week verdwijnt.	Geen actie nodig.
<b>Sterke trillingen en geluiden</b>	1. Het apparaat staat niet op een vlakke ondergrond.	1. Plaats het apparaat op een vlakke ondergrond. Gebruik indien nodig een antitrilmat.
	2. Het apparaat kan beschadigd raken.	2. Stop met het gebruik van het apparaat en neem contact op met de klantenservice.

# BE COOL

## Technische gegevens

Technische informatie	
Nominale spanning	220 V- 240 V~
Frequentie	50-60 Hz
Max. Stroomverbruik (koeling)	50 W
Max. Stroomverbruik (verwarming)	3000 W
Inhoud waterreservoir	4,5 L
Snelheidsniveaus	3
Afmetingen product	285×308×1060 mm
Nettogewicht	7,35 kg
Neem contact op met adressen voor meer informatie en de servicelijn:	Schuss Home Electronic GmbH Scheringgasse 3, A-1140 Wenen Tel: +43 (1) 97 0 21 - 0 www.becool.at FB-nr.: 23697 4 t / FB-Hof: Wenen

# BE COOL

## Vereiste informatie over elektrische individuele ruimteverwarmers

Artikelnummer BCTACHC4						
Specificati		Pictogram	Waarde	Eenheid	Specificati	Eenheid
<b>Warmteafgifte</b>				<b>Type warmteafgifte/kamertemperatuur</b>		
Nominale	$P_{(nom)}$	3,0	kW	Enkeltraps warmteafgifte zonder regeling van de kamertemperatuur	Geen	
Minimale warmteafgifte (richtwaarde)	$P_{(min)}$	1,356	kW	Twee of meer handmatige niveaus, geen kamertemperatuurregeling	Geen	
Maximale continue	$P_{(max,c)}$	2,879	kW	Met mechanische thermostaatregeling van de kamertemperatuur	Geen	
Hulpstroomverbruik				Elektronische kamertemperatuurregeling		
Met Nominale	$eI_{(max)}$	2,879	kW	Elektronische kamertemperatuurregeling met dagtimer	Ja	
Met Minimale	$eI_{(min)}$	1,356	kW	Elektronische kamertemperatuurregeling met wekelijkse timer	Geen	
In Klaar	$eI_{(sB)}$	$0,4 \times 10^{-3}$	kW			
				<b>Andere besturingsopties</b>		
				Kamertemperatuurregeling met aanwezigheidsdetectie	Ja	
				Kamertemperatuurregeling met detectie van open ramen	Geen	
				Met optie voor afstandsbediening	Ja	
				Met adaptieve startregeling	Geen	
				Met bedrijfsduurbegrenzing	Ja	
				Met zwarte balsensor	Geen	
Contactgegevens:	Schuss Home Electronic GmbH Scheringgasse 3 - 1140 Wenen - Oostenrijk <a href="https://www.schuss-home.at/">https://www.schuss-home.at/</a>					

# BE COOL

## GARANTIE

Met dit kwaliteitsproduct van BE COOL heb je gekozen voor innovatie, duurzaamheid en betrouwbaarheid.

**Voor dit BE COOL apparaat geven wij een garantieperiode van 2 jaar vanaf de aankoopdatum, geldig in Oostenrijk!** Als er tijdens deze periode, tegen de verwachting in, servicewerkzaamheden aan uw apparaat moeten worden uitgevoerd, garanderen wij u de kosteloze reparatie (onderdelen en arbeidsloon) of (naar keuze van Schuss) de vervanging van het product. Als reparatie of vervanging om economische redenen niet mogelijk is, behouden wij ons het recht voor om een tegoedbon met actuele waarde uit te schrijven.

Neem bij airconditioners in eerste instantie altijd contact op met de hotline voor klanten (zie sticker op het apparaat of voorpagina van de gebruiksaanwijzing); neem bij ventilatoren direct contact op met uw vakhandelaar of met ons. Wij willen u erop wijzen dat bij reparaties die niet door een erkende werkplaats in Oostenrijk worden uitgevoerd, deze garantie onmiddellijk vervalt.

### Deze garantie niet

- Wij aanvaarden geen aansprakelijkheid voor gevolgschade bij onjuist
- Reparatie of vervanging van onderdelen door normale
- Schade als gevolg van het niet naleven van de bedieningsinstructies
- Apparaten die - zelfs gedeeltelijk - voor commerciële worden gebruikt
- apparaten die mechanisch beschadigd zijn door invloeden van buitenaf (val, stoot, breuk, onjuist gebruik, enz.), evenals tekenen van slijtage van esthetische aard.
- Apparaten die zijn behandeld
- Apparaten die niet zijn geopend door onze geautoriseerde servicewerkplaats.
- Schade veroorzaakt door verkeerd gesloten condensafvoerventielen op airconditioningunits of verkeerd geplaatste watertanks.
- Onvervulde verwachtingen van de consument.
- Schade veroorzaakt door overmacht, water, blikseminslag, overspanning.
- Apparaten waarvan de typeaanduiding en/of het serienummer op het apparaat is gewijzigd, gewist, onleesbaar gemaakt of verwijderd.
- diensten buiten onze geautoriseerde werkplaatsen, de transportkosten naar een geautoriseerde werkplaats of naar ons en terug, evenals de bijbehorende risico's.

We willen benadrukken dat binnen de garantieperiode een vast bedrag van € 60,- (geïndexeerd op basis van CPI 2010, juni 2015) in rekening wordt gebracht voor bedieningsfouten of als er geen fout is gedetecteerd.

De levering van een garantieservice (reparatie of vervanging van het apparaat) verlengt de absolute garantieperiode van 2 jaar vanaf de aankoopdatum niet.

De garantie van 2 jaar is alleen geldig op vertoon van het aankoopbewijs (moet de naam en het adres van de dealer en de volledige naam van het apparaat bevatten) en het bijbehorende garantiecertificaat, waarop het apparaattype en het serienummer (zichtbaar op de doos en op de achterkant of onderkant van het apparaat) moeten worden vermeld! Zonder garantiebewijs geldt alleen de wettelijke garantie!

We wijzen er uitdrukkelijk op dat de wettelijke garantierechten niet worden beïnvloed door deze garantie en onaangestast blijven.

Schuss Home Electronic GmbH en haar plaatsvervangers zijn alleen aansprakelijk voor schade in geval van grove nalatigheid of opzet. Aansprakelijkheid voor winstderving, verwachte maar niet gerealiseerde besparingen, gevolgschade en schade door aanspraken van derden is uitgesloten. Schade aan of voor opgeslagen gegevens is altijd uitgesloten van de aansprakelijkheid voor schadevergoeding.

Gefeliciteerd met uw keuze. We wensen je veel plezier met je BE COOL apparaat!

ADRES  
Schuss Home Electronic GmbH  
A-1140 Wenen, Scheringgasse 3  
Tel: +43 (0)1/ 970 21

Typeaanduiding: .....

Serienummer: .....

**Dit garantiebewijs moet samen met het apparaat worden overhandigd aan de erkende servicewerkplaats in geval van een garantieclaim.**

# BE COOL

## INSTRUCCIONES DE USO Enfriador de aire BCTACHC4

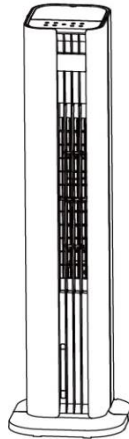

**¡ENHORABUENA!**  
GRACIAS POR ELEGIR UN PRODUCTO DE **BE COOL**  
HAN DECIDIDO.



Este producto sólo es adecuado para habitaciones bien aisladas  
o para un uso ocasional.



## *Instrucciones de uso actuales y en otros idiomas*

Descargue las instrucciones de uso más recientes en varios idiomas a través del enlace [www.becool.at/downloads](http://www.becool.at/downloads) o escanee el código QR que se muestra. Siga las instrucciones de la página web.



LEA ATENTAMENTE EL MANUAL DE INSTRUCCIONES ANTES DE INICIAR LA INSTALACIÓN, EL FUNCIONAMIENTO O EL MANTENIMIENTO. PROTÉJASE A SÍ MISMO Y A LOS DEMÁS SIGUIENDO LAS INSTRUCCIONES DE SEGURIDAD. EL INCUMPLIMIENTO DE LAS INSTRUCCIONES PUEDE PROVOCAR LESIONES PERSONALES Y/O DAÑOS MATERIALES Y/O ANULAR LA GARANTÍA.

INFORMACIÓN IMPORTANTE  
SOBRE SEGURIDAD,  
UBICACIÓN Y CONEXIÓN  
ELÉCTRICA



Para evitar el riesgo de errores de funcionamiento y

# BE COOL

aprovechar mejor el aparato, lea las instrucciones de uso antes de utilizarlo.

## Instrucciones generales de seguridad

- Utilice el aparato únicamente de acuerdo con las indicaciones del manual de instrucciones. Cualquier otro uso puede provocar daños, incendios o lesiones.
- Utilice el aparato sólo en interiores secos. La humedad o el agua pueden provocar descargas eléctricas o daños.
- Los niños menores de 3 años deben mantenerse alejados del aparato. Los niños de entre 3 y 8 años sólo pueden utilizar el aparato bajo supervisión.
- Apague el aparato y desconecte el enchufe de la red antes de limpiarlo, realizar tareas de mantenimiento o desplazarlo. Tire siempre del enchufe, nunca del cable.
- No modifique ni repare el aparato usted mismo. En caso de avería, póngase en contacto con el fabricante o con un especialista cualificado.
- No cubra nunca el aparato durante su funcionamiento para evitar un sobrecalentamiento.

# BE COOL

- Mantenga el aparato alejado de materiales inflamables. Se requiere una distancia mínima de 1 metro de cortinas, muebles u otros objetos inflamables.
- No utilice cables, enchufes o tomas de corriente dañados. Pueden provocar incendios o descargas eléctricas.
- No deje el aparato sin vigilancia durante su funcionamiento.
- Utilice únicamente piezas y accesorios originales recomendados por el fabricante. Otras piezas podrían perjudicar la seguridad.

## **Seguridad eléctrica**

- Conecte el aparato únicamente a tomas con toma de tierra que cumplan los requisitos.
- No utilice cables alargadores ni adaptadores, ya que pueden sobrecalentarse y provocar incendios.
- No toque nunca el enchufe con las manos mojadas. Peligro de descarga eléctrica.
- Compruebe la tensión de red antes de conectar el aparato. Debe coincidir con las especificaciones de la placa de características.

# BE COOL

- Si el cable de alimentación está dañado, debe ser sustituido inmediatamente por el fabricante o un especialista cualificado.
- Desconecte siempre el aparato antes de proceder a su mantenimiento o limpieza.
- No utilice el aparato sobre superficies inestables o húmedas.

## **Instrucciones específicas para la función de calefacción**

- Asegúrese de colocar el aparato sobre una superficie estable y nivelada. El vuelco puede provocar daños o lesiones.
- No utilice el aparato cerca de gasolina, alcohol u otras sustancias inflamables.
- No utilice la estufa con un temporizador u otros interruptores automáticos. Esto podría suponer un riesgo de incendio.
- No cubra nunca el aparato durante el funcionamiento. Peligro de sobrecalentamiento.
- Antes de apagar el aparato, ajuste el control de temperatura al nivel más bajo para permitir una fase de enfriamiento.
- Mantenga una distancia mínima de 65 cm entre el aparato y otros objetos.

# BE COOL

- Mantenga el aparato libre de polvo y pelusas para evitar el sobrecalentamiento.
- Deje que el aparato se enfríe completamente después de su uso antes de guardarlo o transportarlo.

## **Instrucciones específicas para la función de refrigeración**

- Llene el depósito de agua sólo hasta la marca de máximo. Un llenado excesivo puede provocar fugas.
- No utilice fuentes de agua con un alto contenido mineral o fuentes de agua sucia. Podrían perjudicar el funcionamiento.
- Vacíe y limpie el depósito de agua con regularidad. No deje agua en el depósito durante mucho tiempo.
- Evite introducir objetos como cortinas o papel en las salidas de aire. Esto podría bloquear el flujo de aire.
- No utilice el aparato con el depósito de agua vacío en modo refrigeración. Esto puede causar daños en el sistema.

# BE COOL

- Evite utilizar el aparato en condiciones de humedad elevada (>80 %). La condensación puede provocar daños eléctricos.



## **Notas adicionales sobre el funcionamiento**

- Vigile el aparato durante el funcionamiento, especialmente cuando utilice la función de calefacción.
- Apague el aparato si se producen ruidos u olores extraños y póngase en contacto con el servicio de atención al cliente.
- Transporte el aparato únicamente cuando esté apagado y se haya enfriado completamente.
- Guarde el aparato en un lugar seco y bien ventilado, alejado de la luz solar directa, la humedad y las heladas.
- No utilice el aparato en atmósferas potencialmente explosivas o cerca de sustancias altamente inflamables.
- Apague el aparato antes de añadir o quitar accesorios como cajas de cristal para hielo.
- Evite mover el aparato durante el funcionamiento.

## **Información adicional sobre compatibilidad electromagnética**

# BE COOL

- Evite utilizar el aparato cerca de otros dispositivos electrónicos para evitar interferencias.
- El aparato cumple los requisitos de compatibilidad electromagnética, pero no debe utilizarse en zonas con alta exposición electromagnética.

<p><b>ATENCIÓN</b></p> 	<p><b><u>RIESGO DE LESIONES</u></b></p> <p><b>El aparato se calienta durante el funcionamiento.</b></p> <p>No toque nunca el aparato durante su funcionamiento → , ya que podría sufrir quemaduras graves.</p>
<p><b>ATENCIÓN</b></p> 	<p><b><u>RIESGO DE INCENDIO</u></b></p> <p><b>El aparato no debe cubrirse durante el funcionamiento.</b></p>
<p><b>ATENCIÓN</b></p> 	<p><b><u>DISTANCIA DE SEGURIDAD</u></b></p> <p>¡Mantenga una distancia de seguridad de al menos un metro de objetos fácilmente inflamables como muebles, cortinas, papel, etc.!</p> <p><b><u>UBICACIÓN</u></b></p> <p>Coloque siempre el aparato de forma que el aire pueda entrar y salir sin obstáculos.</p> <p><b><u>RIESGO DE QUEMADURAS</u></b></p> <p>El aparato se calienta mucho durante su uso y puede provocar quemaduras. Debe tenerse especial cuidado cuando haya niños y personas vulnerables.</p>

# BE COOL

## RIESGO DE SOBRECALENTAMIENTO

No calentar locales con un volumen inferior a 4m<sup>3</sup>.

### Símbolos en el dispositivo



**Símbolo:**

Importancia:

#### **Atención No cubrir**

El símbolo en el aparato indica que no está permitido colgar objetos (por ejemplo, toallas, ropa, etc.) encima del aparato o directamente delante de él. La estufa no debe cubrirse para evitar el sobrecalentamiento y el riesgo de incendio.

**Símbolo:**







Importancia:

#### **Clase de protección 2**

El símbolo indica que el aparato pertenece a la clase de protección 2. Los dispositivos de la clase de protección 2 no están conectados al conductor de protección. En su lugar, disponen de un aislamiento reforzado o doble al nivel de la tensión nominal de aislamiento entre las partes activas y las que se pueden tocar. De este modo, las superficies conductoras de electricidad o las partes conductoras que se pueden tocar están separadas de las partes activas por un aislamiento reforzado o doble.

# BE COOL

## Reciclado, eliminación, declaración de conformidad

	<p><b><u>RECICLAJE</u></b></p> <p>Los materiales de embalaje pueden reciclarse. Por lo tanto, se recomienda desecharlos en la basura clasificada</p>
	<p><b><u>DISPOSICIÓN</u></b></p> <p>El símbolo del "cubo de basura tachado" exige la eliminación por separado de los residuos de aparatos eléctricos y electrónicos (RAEE). Los aparatos eléctricos y electrónicos pueden contener sustancias peligrosas y nocivas para el medio ambiente. Por lo tanto, no los deseche en la basura residual sin clasificar, sino en un punto de recogida designado para residuos de aparatos eléctricos y electrónicos. Esto ayudará a proteger los recursos y el medio ambiente. Para más información, póngase en contacto con su distribuidor o con las autoridades locales. Directiva 2012/19/UE</p>
	<p><b><u>ELIMINACIÓN DE BATERÍAS</u></b></p> <p>De acuerdo con la legislación vigente sobre pilas, acumuladores y residuos relacionados, el símbolo del cubo de basura con ruedas tachado en la pila indica que está prohibido arrojar las pilas usadas a la basura doméstica. Las pilas y acumuladores contienen sustancias altamente contaminantes. El usuario está obligado a depositar las pilas usadas en los puntos de recogida del municipio o en los contenedores adecuados. El servicio es gratuito. De este modo, se cumplen los requisitos legales y se protege el medio ambiente.</p> <p>Este modelo está equipado con pilas de tipo CR2025.</p>
	<p><b><u>DECLARACIÓN DE CONFORMIDAD</u></b></p> <p>Por la presente confirmamos que este producto cumple los requisitos esenciales, reglamentos y directivas de la UE. Puede consultar la declaración de conformidad detallada en cualquier momento en el siguiente enlace:</p> <p><a href="https://www.schuss-home.at/downloads">https://www.schuss-home.at/downloads</a></p>

**Salvo errores y modificaciones técnicas.**

# BE COOL

## ALCANCE DE LA ENTREGA

La nevera BE COOL se suministra con:

- 1x Enfriador de aire
- 1x Mando a distancia
- 1x Manual de instrucciones
- 2 compresas frías

## DESCRIPCIÓN DEL DISPOSITIVO

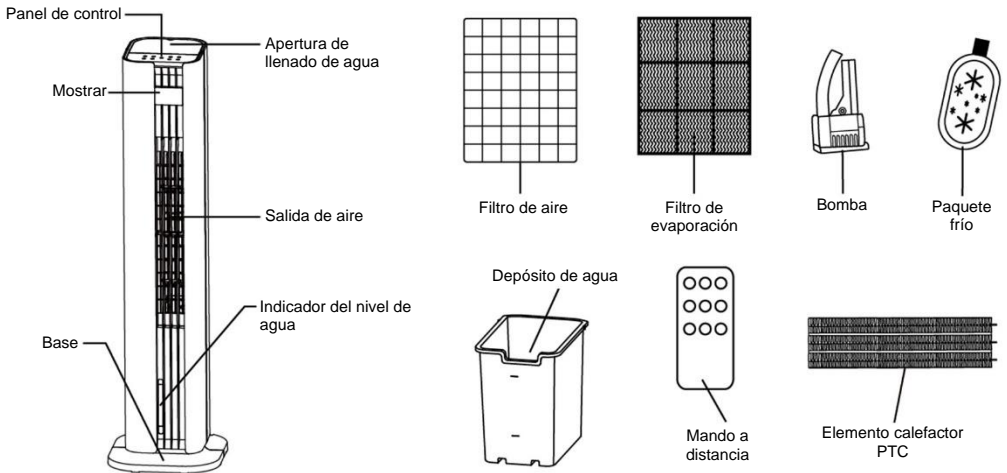

# BE COOL

## Elementos de control y visualización

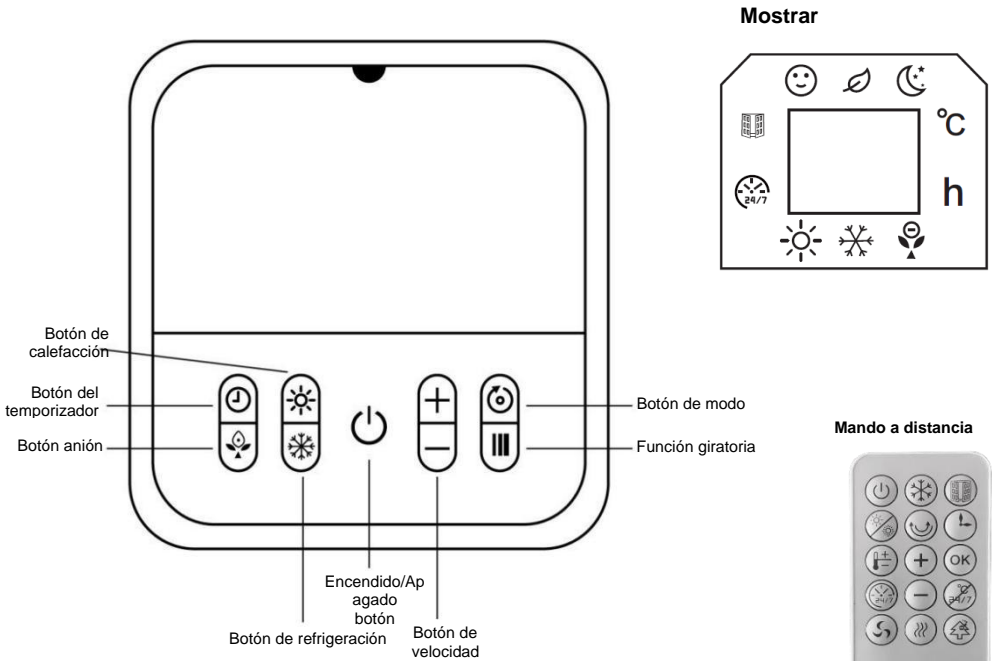

### Mando a distancia



## Mando a distancia

Botón de encendido/apagado	Botón de refrigeración
Botón de apertura de ventanas	Botón de calefacción
Función giratoria	Botón del temporizador
Botón de ajuste de la temperatura	Botón arriba y abajo
Botón OK	Cancelar
Botón del temporizador semanal	Botón de velocidad
Botón de modo de viento	Botón de función anión

# BE COOL

## **Preparación del mando a distancia - Colocación o sustitución de la pila**

Tenga en cuenta las siguientes instrucciones:

### **Operación inicial:**

Para utilizar el mando a distancia por primera vez, extraiga la tapa de plástico del compartimento de las pilas situado en la parte posterior del mando a distancia.

### **Cambia la batería:**

- Utilice un destornillador para aflojar los tornillos. Extraiga el portapilas de la parte posterior del mando a distancia y retire la pila antigua del portapilas:

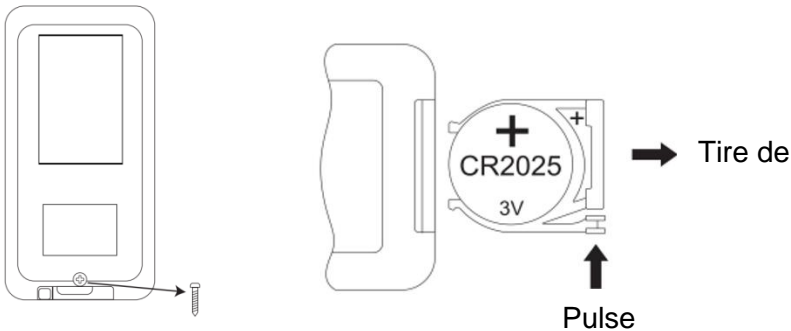

- Inserte ahora una nueva pila CR2025, prestando siempre atención a las marcas de polaridad (+/-) de la pila y del portapilas.
- A continuación, vuelva a introducir el portapilas en el mando a distancia y apriete el tornillo.

### **Uso correcto del mando a distancia**

Apunte el mando a distancia directamente a la parte delantera del aparato y asegúrese de que no haya obstáculos entre el mando y el aparato.

### **Puesta en servicio**

#### **Antes de la primera puesta en servicio**

# BE COOL

## Desembalaje del aparato

- Abra la caja y extraiga el aparato.
- Retire completamente el embalaje del aparato.
- Desenrolle completamente el cable de alimentación con cuidado de no dañarlo.

## Instalación

Figura 1

**Instalación fija:** Una vez instalada la base, utilice los orificios existentes en el suelo que coincidan con los orificios de la base. A continuación, inserte los tacos de expansión incluidos en el volumen de suministro en los orificios existentes y fije la base con los tornillos de fijación.



Figura 2

Figura 3

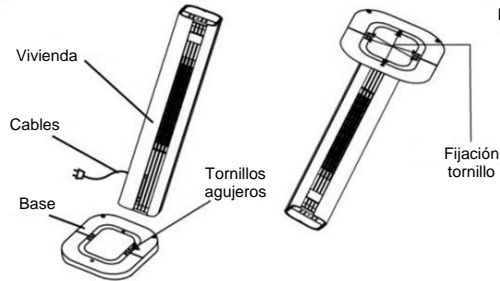
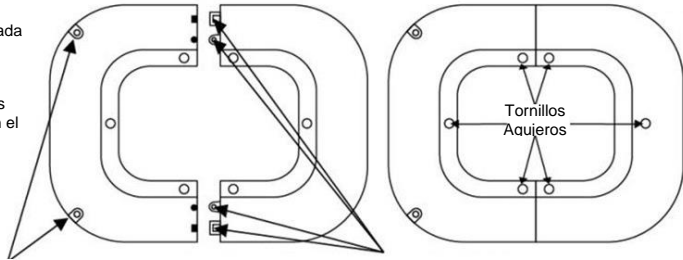
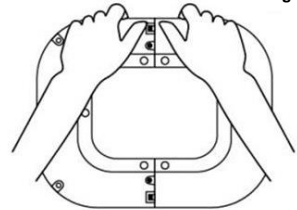

1. orificios para tornillos de fijación

2. las posiciones de las columnas y los puntos de bloqueo indicados por la flecha deben alinearse y, a continuación, cubrirse

## Primer paso:

Como se muestra en **la figura 1**, saque las dos partes de la base del embalaje. Alinee las posiciones de las columnas y los cierres a presión de las

# BE COOL

dos partes de la base y conéctelas enchufando las piezas para formar una base completa.

## Paso 2:

Como se muestra en **la Figura 2**, alinee la base terminada con la parte inferior de la carcasa, asegurándose de que los seis orificios para tornillos estén alineados. A continuación, fije la base a la carcasa con los tornillos para completar el montaje.

## Paso 3:

Como se muestra en **la Figura 3**, al retirar la base, primero afloje los tornillos para retirar la base de la carcasa.

## Uso de las compresas frías:

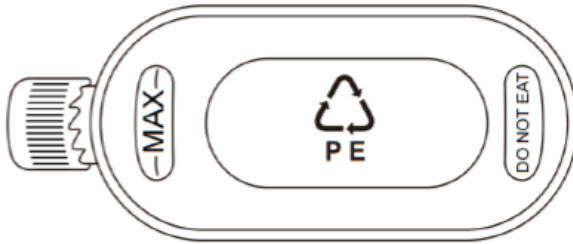

Los paquetes de refrigeración tienen propiedades de almacenamiento de frío y calor que pueden absorber el calor del agua, manteniendo la temperatura del agua del depósito por debajo de la temperatura ambiente durante varias horas y haciendo que el flujo de aire del ventilador de refrigeración sea más frío.

1. Llene la bolsa de gel frío con agua hasta la marca MAX.
2. Coloque la bolsa refrigerante en el congelador hasta que esté completamente congelada.
3. Coloque el paquete refrigerante congelado en el depósito de agua. Al cabo de unos 10 minutos, la temperatura del agua del depósito será inferior a la temperatura ambiente.
4. No abra la tapa del recipiente de hielo ni ingiera su contenido.

# BE COOL

## Operación

### **Llenado de agua**

Abra la tapa del depósito de agua situado en la parte superior del aparato y vierta lentamente agua purificada. Compruebe el nivel de agua a través de la ventanilla visible del indicador de nivel de agua. Tenga en cuenta los siguientes puntos:

- Para proteger su salud y la de su familia, utilice únicamente agua pura del grifo.
- Rellene el agua sólo cuando el aparato esté desconectado de la red eléctrica.
- Para evitar accidentes eléctricos, no permita que el agua salpique el panel de control o las piezas circundantes.
- Llene de agua sólo hasta la marca de máximo, de lo contrario rebosará. Cuando funcione con humidificación por aire frío, el nivel de agua no debe descender por debajo de la marca "MIN".
- Para aumentar el efecto de refrigeración, se puede colocar hielo, cubitos de hielo o la bolsa refrigerante en el depósito de agua o en el depósito de agua superior.

**Precaución:** Una vez añadido el hielo o el paquete refrigerante, el nivel del agua no debe sobrepasar la marca de máximo "MAX".

### **Botón de encendido/apagado:**

Pulsa el botón para encender o apagar el dispositivo.

### **Botón de velocidad:**

Utilice el botón "SPEED" para ajustar la velocidad del ventilador.

Pulse el botón "-" para reducir la velocidad del viento en un nivel y el botón "+" para aumentarla en un nivel. Este aparato tiene 3 niveles de velocidad del viento, que se muestran en la pantalla.



### **Botón del temporizador:**

Utilice el botón "TEMPORIZADOR" para apagar el aparato de forma temporizada. Cada vez que pulse el botón, el tiempo de funcionamiento se prolongará gradualmente una hora (de 1 a 12 horas). Para apagar el aparato automáticamente, proceda de la siguiente manera: Mientras el ventilador de torre está en funcionamiento, pulse repetidamente el botón hasta que se encienda el número de horas deseado. El ajuste se acepta cuando la indicación deja de parpadear.

# BE COOL

## Botón de modo:

Utilice este botón para seleccionar el modo de flujo de aire del aparato. Pulse el botón repetidamente y el modo cambiará en el orden Normal - Natural - Reposo - Normal.

- **Viento normal**  : El aparato funciona según el nivel de velocidad del viento fijado por el usuario, que se divide en tres niveles: alto, medio y bajo. El ventilador funciona a una velocidad fija.
- **Viento natural**  : El aparato funciona en función de la velocidad del viento fijada por el usuario y cambia automáticamente entre los niveles alto, medio y bajo según las reglas establecidas en el programa. Este modo imita la brisa natural, haciendo que el flujo de aire sea más suave y agradable.
- **Viento en reposo**  : El aparato reduce automáticamente la velocidad del viento ajustada al nivel más bajo, en función del nivel ajustado y de una secuencia temporal preprogramada.

## Función de giro:

Pulse este botón para iniciar la función de giro del ventilador de calefacción y refrigeración. Vuelva a pulsar el botón para detener la función de giro.

## Botón de refrigeración:

Pulse este botón para activar la función de refrigeración. Añada el recipiente de cristal de hielo o cubitos de hielo al depósito de agua o al depósito de agua superior. La temperatura en la salida de aire desciende unos 3 °C al cabo de unos minutos.

## Botón de anión:

Utilice el botón de anión para activar la función de anión.

**Nota:** Los iones negativos son pequeñas partículas cargadas que se liberan en el aire. Pueden ayudar a eliminar el polvo, los alérgenos y otras partículas nocivas del aire atrayéndolas y haciendo que caigan al suelo. Además, los iones negativos ayudan a reducir los olores desagradables y proporcionan un aire interior más fresco y saludable. Esto mejora la calidad del aire y crea un clima interior más agradable.

# BE COOL

## **Botón de calefacción:**

Pulse este botón para iniciar la función de calefacción. Pulse una vez para calor bajo (1d, el botón en la pantalla parpadea con luz blanca), pulse dos veces para calor alto (2d, el botón en la pantalla parpadea con luz roja) y pulse de nuevo para apagar la calefacción.

## **Nota:**

1. Después de iniciar la función de calefacción, hay un retardo de 30 segundos al apagar.
2. En cuanto se activa la función de calefacción, se bloquean los botones "VELOCIDAD", "Modo ventilador" y "Refrigeración".

## **Regulación de la temperatura:**

Cuando el aparato está en modo calefacción, pulse el botón para ajustar la temperatura. El intervalo de ajuste oscila entre 15 y 45 °C.

**Nota:** Si la temperatura ambiente es superior a la temperatura ajustada, la función de calefacción no se pondrá en marcha. En el modo de funcionamiento, la pantalla se apaga después de 3 minutos sin funcionar. Pulse cualquier botón para reactivar la pantalla.

## **Mando a distancia:**

Las funciones anteriores también se pueden controlar a través del mando a distancia. El funcionamiento es el descrito. Pulse el botón "SPEED" del mando a distancia para ajustar la velocidad del viento.

**Nota:** El ventilador de calefacción y refrigeración sólo puede emitir aire cuando se pulsa el botón de encendido/apagado.

## **Mando a distancia**



### **Botón de encendido/apagado**

Pulse  de la siguiente manera: ON (el ventilador funciona durante el modo refrigeración), OFF (el ventilador sigue funcionando durante unos 30 segundos después de apagar el aparato, una vez finalizado el modo calefacción).





## Botón de refrigeración

Pulse  de la siguiente manera para activar o desactivar la función de refrigeración.



## Detección de apertura de ventanas

- Compruebe que la detección de apertura de ventanas sólo puede activarse si el aparato está en modo calefacción o en modo temperatura prefijada, no puede activarse si el aparato sólo funciona en modo ventilador.
- Pulse . En la pantalla aparecen el símbolo correspondiente y °C.
- A continuación, se detecta la temperatura ambiente. Si la temperatura desciende más de 8 grados en cualquier momento en un plazo de 30 minutos, la calefacción se apaga. La función de detección de apertura de ventanas se desactiva y el aparato pasa al estado de espera.
- A continuación, puede volver a encender el aparato con el botón ON/OFF.
- Para desactivar la detección de ventana abierta, pulse de nuevo el botón . El símbolo desaparece de la pantalla y el aparato reanuda el funcionamiento ajustado anteriormente.
- Si activa la detección de ventana abierta mientras el aparato está funcionando en un programa semanal preestablecido, la detección de ventana abierta sólo funcionará durante las horas de funcionamiento establecidas en el programa.

### Notas sobre la detección de ventanas:

1) Cuando el aparato deja de calentar, suena una alarma de 5 segundos, el ventilador sigue funcionando durante 30 segundos y luego pasa al modo de espera. La pantalla del modo de temperatura preajustada parpadea y la pantalla LED se apaga y parpadea.

1.1) Pulse  para restablecer el mismo modo de funcionamiento que antes de parar el aparato. Tras el reinicio, la detección de apertura de ventanas inicia un nuevo ciclo.

# BE COOL

1.2) Pulse  para apagar el aparato. La pantalla LED muestra la temperatura ambiente y el aparato pasa al modo de espera.



## Modo calefacción

Pulse  de la siguiente manera: Nivel de calefacción bajo, Nivel de calefacción alto, Modo ventilador.

Nivel de calefacción bajo (1d, el botón de la pantalla parpadea con luz blanca), Nivel de calefacción alto (2d, el botón de la pantalla parpadea con luz roja), Modo ventilador.

El ajuste de temperatura es cíclico.



## Modo giratorio

Pulse  para activar o desactivar el modo de giro.



## Temporizador

Pulse  para ajustar el temporizador de la siguiente manera: 1 hora, 2 horas, 3 horas ... 12 h. Si el temporizador semanal está activado, esta función del temporizador no se puede ajustar.







## Ajuste de la temperatura

Pulse  para cambiar el modo "Ajuste de temperatura" de la siguiente manera: 15° C, 16° C, 17° C ... 45° C. El ajuste de la temperatura se realiza de forma cíclica.

Rango de temperaturas: 15-45° C

# BE COOL

## Desactive el modo de ajuste de la temperatura:

- 1) Durante el ajuste, pulse  para cancelar el proceso.
- 2) Una vez finalizado el ajuste de la temperatura, pulse primero  y después  para cancelar el proceso.
- 3) Si el modo de temperatura ajustada es calor bajo, el aparato vuelve al modo de calor bajo después de cancelarlo. Si el modo de temperatura ajustado es calor alto, el aparato vuelve al modo de calor alto después de cancelarlo.
- 4) Pulse  para desactivar el modo de ajuste de temperatura.



## Temporizador semanal

El temporizador semanal sólo puede activarse si el aparato está en modo calefacción o en modo temperatura prefijada, no puede activarse si el aparato sólo funciona en modo ventilador.

### Puesta en marcha inicial (o tras un corte de corriente)

Debe ajustar la hora actual la primera vez que utilice el dispositivo.

### Ajuste de tiempo:

- **Día de la semana:**  
La pantalla LED muestra "01", que significa lunes.  
Pulse "+" o "-" para ajustar el día actual.  
01-07 corresponden a lunes a domingo.  
Pulse OK para completar el ajuste.
- **Horas fijas**  
La pantalla LED muestra "00", que significa las 0 horas.  
Pulse "+" o "-" para ajustar la hora actual.  
00 a 23 corresponden a 0 h a 23 h.  
Pulse OK para completar el ajuste.
- **Fijar minutos**  
La pantalla LED muestra "00", que significa 0 minutos.

# BE COOL



Pulse "+" o "-" para ajustar los minutos actuales.  
00 a 59 corresponden a 0 minutos a 59 minutos.  
Pulse OK para completar el ajuste.

## Notas:

**Si no se pulsa OK en los 10 segundos siguientes al ajuste, el ajuste de la hora ha fallado.**

**Desconecte primero la fuente de alimentación y vuelva a ajustar la hora actual.**

## Programas predefinidos:

P1-P5	Ajuste de fábrica	Una vez ajustada correctamente la hora, se visualiza P1.
		 Pulse  , la pantalla LED muestra P1. Pulse OK para seleccionar el modo P1. (Si no se pulsa OK en 10 segundos, el ajuste del temporizador semanal ha fallado).
		El procedimiento de P1-P5 es similar. Consulte los detalles en la tabla de modos.



## Tabla de modos del temporizador semanal:

Modo	Mo	Mar	Mi	Visite	Vie	Sáb	Así que
P1	8:00- 17:00	8:00- 17:00	8:00- 17:00	8:00- 17:00	8:00- 17:00	8:00- 17:00	8:00- 17:00
P2	18:00- 7:00 <sup>a</sup>	18:00- 7:00 <sup>a</sup>	18:00- 7:00 <sup>a</sup>	18:00- 7:00 <sup>a</sup>	18:00- 7:00 <sup>a</sup>	18:00- 7:00 <sup>a</sup>	18:00- 7:00 <sup>a</sup>
P3	8:00- 17:00	8:00- 17:00	8:00- 17:00	8:00- 17:00	8:00- 17:00	OFF	OFF
P4	18:00- 7:00 <sup>a</sup>	18:00- 7:00 <sup>a</sup>	18:00- 7:00 <sup>a</sup>	18:00- 7:00 <sup>a</sup>	18:00- 7:00 <sup>a</sup>	OFF	OFF
P5	OFF	OFF	OFF	OFF	OFF	00:00- 23:59	00:00- 23:59
Nota	La "a" después de las horas significa que en el <b>modo P2/P4</b> la hora de parada es después de medianoche, es decir, al día siguiente. <b>Por ejemplo:</b> si la hora está ajustada de 18:00 a 7:00 <sup>a</sup> , el aparato se pone en marcha a las 18:00 y se para a las 7:00 del día siguiente.						

# BE COOL

Desconectar el temporizador semanal	El temporizador semanal se desconecta tras la sexta pulsación del botón  .
Descripción de la pantalla	<p>1) Después del ajuste, la pantalla LED muestra la temperatura ambiente, el indicador luminoso del temporizador semanal y el indicador luminoso de la función correspondiente se encienden.</p> <p>2) En el modo de calefacción (nivel de calefacción bajo o alto, no en el modo de temperatura programada), la pantalla LED ilumina la temperatura ambiente, la luz indicadora del temporizador semanal y parpadea la luz de calefacción baja o alta. En el modo de temperatura programada, la luz indicadora de temperatura programada se enciende cuando el temporizador semanal está programado.</p> <p>3) El modo giratorio, el nivel de calefacción bajo, el nivel de calefacción alto, el ajuste de temperatura y la detección de apertura de ventanas pueden funcionar tanto en el modo de temporizador semanal como en el modo de funcionamiento normal. El indicador luminoso se enciende cuando la función correspondiente está activada.</p>

## Cancelar temporizador semanal:

- 1) Durante el ajuste, pulse  para cancelar el proceso.
- 2) Después de completar el ajuste del temporizador semanal, primero debe pulsar  y después  para cancelar el proceso.
- 3.1) Si se cancela el temporizador semanal en el modo de temperatura programada, el aparato permanece a un nivel de calefacción alto.
- 3.2) Si el modo de calefacción (no en el modo de temperatura programada) está ajustado en calor bajo, el aparato vuelve al modo de calor bajo después de que se cancele el temporizador semanal. Si el

# BE COOL

modo de calefacción (no en el modo de temperatura programada) está ajustado en calor alto, el aparato permanece en calor alto. Si el modo de calefacción (no en el modo de temperatura programada) está ajustado en calor alto, el aparato vuelve al modo de calor alto después de que se cancele el temporizador semanal.



## Botón de velocidad

Pulse  para ajustar la velocidad del ventilador.

Pulse el botón "-" para reducir un nivel la velocidad del viento y el botón "+" para aumentarla.



## Modo viento

Pulse  para seleccionar el modo de viento del aparato. Pulse el botón repetidamente y el modo de viento cambiará en el siguiente orden: normal - natural - dormir - normal.



## Función aniónica

Pulse  para activar la función anión.

### Explicación:

El modo anión libera iones cargados negativamente (aniones) en el aire para mejorar la calidad del aire. Esto puede ayudar a neutralizar el polvo y los alérgenos y crear un clima interior fresco y limpio.

### Desconexión de protección en caso de sobrecalentamiento

#### Activado por defecto:

La temperatura máxima de detección es de 51°C . El aparato se apaga automáticamente cuando la temperatura medida alcanza 51 .°C

# BE COOL

## Instrucciones de limpieza



No utilices productos químicos para la limpieza.

### **Limpieza del filtro de aire**

Si se acumulan demasiados objetos extraños en el filtro de aire, esto puede perjudicar el rendimiento de la salida de aire. Por lo tanto, debe limpiarlo al menos una vez al mes.

Apague la fuente de alimentación y desconecte el enchufe de la red.



Asegúrese de que el cable de alimentación está desconectado de la red eléctrica antes de proceder a la limpieza, ya que de lo contrario existe riesgo de descarga eléctrica.

### **Limpiar la superficie exterior:**

- Si la superficie tiene polvo, límpiela con un paño suave. Si está muy sucia, utilice agua tibia (menos de 50 °C) y un detergente suave. A continuación, seque con un paño suave.
- No utilice productos de limpieza agresivos, como bencina o diluyente, ya que pueden dañar la superficie.

### **Limpiar el depósito de agua:**

- Extraiga el enchufe de red y gire el botón de bloqueo para retirar el depósito de agua.
- Limpie el depósito con un paño y un poco de detergente, aclárelo con agua y vierta el agua residual.

### **Limpiar la superficie de la carcasa:**

- Limpie la carcasa con un paño húmedo, pero nunca la enjuague directamente con agua.
- No utilice productos de limpieza agresivos ni disolventes.
- Asegúrese de desconectar el enchufe de la red antes de limpiar el aparato para evitar descargas eléctricas.

### **Después de la limpieza:**

- Vuelva a montar correctamente todas las piezas, como el depósito de agua y las alfombrillas de refrigeración.
- Conecta el dispositivo y comprueba que funciona correctamente.

### **Mantenimiento:**

- Si no vas a utilizar el aparato durante un largo periodo de tiempo, desenchúfalo de la red eléctrica, guárdalo y protégelo del polvo.

# BE COOL

Asegúrese de que todas las piezas, especialmente la alfombrilla de refrigeración y el depósito de agua, estén secas antes de guardar el aparato.

## Solución de problemas

No intente reparar o desmontar el aparato usted mismo. Los intentos de reparación no autorizados invalidarán la garantía y pueden provocar lesiones.

<b>Problema</b>	<b>Posible motivo</b>	<b>Solución</b>
<b>Sin energía</b>	1. El cable de alimentación no está conectado.	1. Conecte el cable de alimentación.
	2. No hay corriente en la toma.	2. Compruebe si la toma de corriente suministra corriente.
	3. El interruptor de red no está conectado.	3. Enciende el aparato.
<b>Desarrollo de olores</b>	Aparato nuevo. Cuando se utiliza por primera vez, el motor desprende un olor que desaparece al cabo de una semana.	No se requiere ninguna acción.
<b>Vibraciones y ruidos fuertes</b>	1. El aparato no está sobre una superficie nivelada.	1. Coloque el aparato sobre una superficie plana. Si es necesario, utilice una alfombrilla antivibraciones.
	2. El aparato puede resultar dañado.	2. Deje de utilizar el aparato y póngase en contacto con el servicio de atención al cliente.

# BE COOL

## Datos técnicos

Información técnica	
Tensión nominal	220 V- 240 V~
Frecuencia	50-60 Hz
Máx. Consumo de energía (refrigeración)	50 W
Máx. Consumo (calefacción)	3000 W
Capacidad del depósito de agua	4,5 L
Niveles de velocidad	3
Dimensiones del producto	285x308x1060 mm
Peso neto	7,35 kg
Direcciones de contacto para más información y línea de servicio:	Schuss Home Electronic GmbH Scheringgasse 3, A-1140 Viena Tel: +43 (1) 97 0 21 - 0 www.becool.at Nº FB: 23697 4 t / Tribunal FB: Viena

# BE COOL

## Información necesaria sobre los calefactores eléctricos individuales

Número de artículo BCTACHC4				
Especificació	Icono	Valor	Unidad	Unidad
<b>Potencia calorífica</b>				<b>Tipo de potencia calorífica/temperatura ambiente</b>
calorífica nominal	P <sub>(nom)</sub>	3,0	kW	Potencia calorífica de una etapa sin control de la temperatura ambiente
Potencia calorífica mínima (valor orientativo)	P <sub>(min)</sub>	1,356	kW	Dos o más niveles manuales, sin control de temperatura ambiente
Máxima calorífica continua	P <sub>(max,c)</sub>	2,879	kW	Con termostato mecánico de control de la temperatura ambiente
Consumo de energía auxiliar				Control electrónico de la temperatura ambiente
Con calorífica nominal	eI <sub>(max)</sub>	2,879	kW	Control electrónico de la temperatura ambiente con temporizador diario
Con calorífica mínima	eI <sub>(min)</sub>	1,356	kW	Control electrónico de la temperatura ambiente con temporizador semanal
En listo	eI <sub>(sB)</sub>	0,4x10 <sup>-3</sup>	kW	
				<b>Otras opciones de control</b>
				Control de temperatura ambiente con detección de presencia
				Control de temperatura ambiente con detección de ventana abierta
				Con opción de mando a distancia
				Con control de arranque adaptativo
				Con límite de tiempo de funcionamiento
				Con sensor de bola negra
Datos de contacto:		Schuss Home Electronic GmbH Scheringgasse 3 - 1140 Viena - Austria <a href="https://www.schuss-home.at/">https://www.schuss-home.at/</a>		

# BE COOL

## GARANTÍA

Con este producto de calidad de BE COOL, ha apostado por la innovación, la durabilidad y la fiabilidad.

**Para este aparato BE COOL concedemos un periodo de garantía de 2 años a partir de la fecha de compra válido en Austria.** Si, en contra de lo esperado, fuera necesario realizar trabajos de mantenimiento en su aparato durante este periodo, le garantizamos la reparación gratuita (piezas de repuesto y mano de obra) o (a discreción de Schuss) la sustitución del producto. Si ni la reparación ni la sustitución son posibles por razones económicas, nos reservamos el derecho de emitir una nota de crédito de valor actual.

En el caso de los aparatos de aire acondicionado, diríjase siempre como primer paso a la línea de atención al cliente (véase el adhesivo en el aparato o la primera página de las instrucciones de funcionamiento); en el caso de los ventiladores, diríjase a su distribuidor especializado o directamente a nosotros. Le recordamos que cualquier reparación que no haya sido efectuada por un taller autorizado en Austria anulará inmediatamente esta garantía.

### Esta garantía no

- No nos hacemos responsables de los daños derivados de inadecuado.
- Reparación o sustitución de piezas por normal
- Daños por incumplimiento de las instrucciones de uso
- Dispositivos que se utilizan -incluso parcialmente-
- dispositivos dañados mecánicamente por influencias externas (caídas, golpes, roturas, uso indebido, etc.), así como signos de desgaste de carácter estético.
- Dispositivos que han sido manipulados
- Dispositivos que no hayan sido abiertos por nuestro taller de servicio autorizado.
- Daños causados por válvulas de purga de condensación mal cerradas en aparatos de aire acondicionado o depósitos de agua mal colocados.
- Expectativas de los consumidores incumplidas.
- Daños causados por fuerza mayor, agua, rayos, sobretensión.
- Dispositivos cuya designación de tipo o número de serie se haya modificado, borrado, hecho ilegible o eliminado.
- servicios fuera de nuestros talleres autorizados, los gastos de transporte hasta un taller autorizado o hasta nosotros y de vuelta, así como los riesgos asociados.

Nos gustaría hacer hincapié en que, dentro del periodo de garantía, se cobrará un importe global de 60,- € (indexado en base al IPC 2010, junio de 2015) en caso de errores de funcionamiento o si no se ha detectado ningún error. La prestación de un servicio de garantía (reparación o sustitución del aparato) no amplía el periodo de garantía absoluta de 2 años a partir de la fecha de compra.

¡La garantía de 2 años sólo es válida si se presenta el comprobante de compra (debe incluir el nombre y la dirección del distribuidor y el nombre completo del aparato) y el correspondiente certificado de garantía, en el que debe constar el tipo de aparato y el número de serie (visible en la caja y en la parte posterior o inferior del aparato)! Sin el certificado de garantía, ¡sólo se aplica la garantía legal!

Señalamos expresamente que los derechos de garantía legales no se ven afectados por esta garantía y permanecen inalterados.

Schuss Home Electronic GmbH y sus auxiliares ejecutivos sólo responderán por daños y perjuicios en caso de negligencia grave o dolo. Queda excluida la responsabilidad por lucro cesante, ahorros previstos pero no realizados, daños consecuenciales y daños derivados de reclamaciones de terceros. Quedan excluidos de la responsabilidad por daños y perjuicios los daños causados a los datos registrados.

Enhorabuena por su elección. Esperamos que disfrute utilizando su aparato BE COOL.

DIRECCIÓN  
Schuss Home Electronic GmbH  
A-1140 Viena, Scheringgasse 3  
Tel.: +43 (0)1/ 970 21

Designación del tipo: .....

Número de serie: .....

**Este certificado de garantía debe entregarse al taller de servicio autorizado junto con el aparato en caso de reclamación de garantía.**

# BE COOL

## NÁVOD K OBSLUZE Chladič vzduchu BCTACHC4

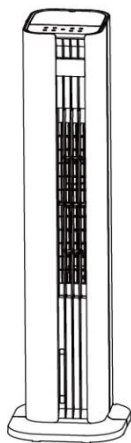

**GRATULUJEME!**

DĚKUJEME, ŽE JSTE SI VYBRALI PRODUKT OD SPOLEČNOSTI **BE  
COOL**  
ROZHODLI JSME SE.



Tento výrobek je vhodný pouze pro dobře izolované místnosti  
nebo pro příležitostné použití.



## **Aktuální návod k obsluze a další jazyky**

Stáhněte si nejnovější návod k obsluze v různých jazycích prostřednictvím odkazu [www.becool.at/downloads](http://www.becool.at/downloads) nebo naskenujte zobrazený QR kód. Postupujte podle pokynů na webové stránce.



**PŘED ZAHÁJENÍM INSTALACE, PROVOZU NEBO ÚDRŽBY SI POZORNĚ PŘEČTĚTE NÁVOD K OBSLUZE. DODRŽOVÁNÍM BEZPEČNOSTNÍCH POKYNŮ CHRAŇTE SEBE I OSTATNÍ. NEDODRŽENÍ POKYNŮ MŮŽE MÍT ZA NÁSLEDEK ZRANĚNÍ OSOB A/NEBO POŠKOZENÍ MAJETKU A/NEBO ZTRÁTU ZÁRUKY!**

**DŮLEŽITÉ INFORMACE O  
BEZPEČNOSTI, UMÍSTĚNÍ A  
ELEKTRICKÉM PŘIPOJENÍ**



Abyste se vyhnuli riziku chyb při obsluze a mohli spotřebič lépe využívat, přečtěte si před použitím návod k obsluze.

## **Obecné bezpečnostní pokyny**

# BE COOL

- Spotřebič používejte pouze v souladu s pokyny uvedenými v návodu k obsluze. Jakékoli jiné použití může vést k poškození, požáru nebo zranění.
- Zařízení provozujte pouze v suchých vnitřních prostorách. Vlhkost nebo voda mohou způsobit úraz elektrickým proudem nebo poškození.
- Děti mladší 3 let se nesmí ke spotřebiči přibližovat. Děti ve věku od 3 do 8 let mohou spotřebič obsluhovat pouze pod dohledem.
- Před čištěním, údržbou nebo přemístováním spotřebiče jej vypněte a odpojte síťovou zástrčku. Vždy vytahujte zástrčku, nikdy ne kabel.
- Zařízení sami neupravujte ani neopravujte. V případě poškození se obraťte na výrobce nebo kvalifikovaného odborníka.
- Během provozu spotřebič nikdy nezakrývejte, aby nedošlo k jeho přehřátí.
- Spotřebič uchovávejte mimo dosah hořlavých materiálů. Je vyžadována minimální vzdálenost 1 metr od záclon, nábytku nebo jiných hořlavých předmětů.

# BE COOL

- Nepoužívejte poškozené kabely, zástrčky nebo zásuvky. Ty mohou způsobit požár nebo úraz elektrickým proudem.
- Nenechávejte spotřebič během provozu bez dozoru.
- Používejte pouze originální díly a příslušenství doporučené výrobcem. Jiné díly by mohly snížit bezpečnost.

## Elektrická bezpečnost

- Spotřebič připojujte pouze k uzemněným zásuvkám, které splňují požadavky.
- Nepoužívejte prodlužovací kabely nebo adaptéry, protože se mohou přehřát a způsobit požár.
- Nikdy se nedotýkejte síťové zástrčky mokřýma rukama. Hrozí nebezpečí úrazu elektrickým proudem!
- Před připojením spotřebiče zkontrolujte síťové napětí. Musí odpovídat údajům na typovém štítku.
- Pokud je síťový kabel poškozen, musí být neprodleně vyměněn výrobcem nebo kvalifikovaným odborníkem.
- Před údržbou nebo čištěním spotřebič vždy odpojte od napájení.

# BE COOL

- Nepoužívejte spotřebič na nestabilních nebo mokřích površích.

## **Specifické pokyny pro funkci ohřevu**

- Ujistěte se, že je spotřebič umístěn na stabilním, rovném povrchu. Převrácení může vést k poškození nebo zranění.
- Nepoužívejte spotřebič v blízkosti benzínu, alkoholu nebo jiných hořlavých látek.
- Nepoužívejte ohříváč s časovačem nebo jinými automatickými spínači. Mohlo by to představovat riziko požáru.
- Během provozu spotřebič nikdy nezakrývejte. Hrozí nebezpečí přehřátí!
- Před vypnutím spotřebiče nastavte regulátor teploty na nejnižší úroveň, aby mohla proběhnout fáze chlazení.
- Dodržujte minimální vzdálenost 65 cm mezi zařízením a ostatními objekty.
- Udržujte spotřebič bez prachu a žmolků, aby nedošlo k jeho přehřátí.
- Před uskladněním nebo přepravou nechte spotřebič po použití zcela vychladnout.

## **Specifické pokyny pro funkci chlazení**

- Nádržku na vodu plňte pouze po maximální rysku. Přeplnění může vést k úniku vody.

# BE COOL

- Nepoužívejte zdroje vody s vysokým obsahem minerálů nebo zdroje znečištěné vody. Ty by mohly zhoršit provoz.
- Nádržku na vodu pravidelně vyprazdňujte a čistěte. Nenechávejte vodu v nádržce delší dobu.
- Vyvarujte se nasávání předmětů, jako jsou záclony nebo papír, do vývodů vzduchu. Mohlo by dojít k zablokování proudění vzduchu.
- Nepoužívejte spotřebič s prázdnou nádrží na vodu v režimu chlazení. Mohlo by dojít k poškození systému.
- Zařízení nepoužívejte při vysoké vlhkosti (>80 %). Kondenzace může vést k elektrickému poškození.

## Další poznámky k provozu

- Spotřebič během provozu sledujte, zejména při použití funkce ohřevu.
- Pokud se objeví neobvyklé zvuky nebo zápach, spotřebič vypněte a kontaktujte zákaznický servis.
- Spotřebič přepravujte pouze vypnutý a zcela vychladlý.
- Příklad skládajte na suchém, dobře větraném místě, mimo dosah přímého slunečního záření, vlhkosti a mrazu.



# BE COOL

- Nepoužívejte spotřebič v prostředí s nebezpečím výbuchu nebo v blízkosti vysoce hořlavých látek.
- Před přidáním nebo odebráním příslušenství, jako jsou nádoby na led, spotřebič vypněte.
- Během provozu spotřebičem nehýbejte.

## **Další informace o elektromagnetické kompatibilitě**

- Nepoužívejte zařízení v blízkosti jiných elektronických zařízení, abyste zabránili rušení.
- Příklad splňuje požadavky na elektromagnetickou kompatibilitu, ale nesmí být provozován v oblastech s vysokou elektromagnetickou expozicí.

# BE COOL

<p><b>POZOR</b></p> 	<p><b><u>RIZIKO ZRANĚNÍ</u></b></p> <p><b>Spotřebič se během provozu zahřívá!</b></p> <p>Během provozu se nikdy nedotýkejte spotřebiče → , což by mohlo vést k vážným popáleninám.</p>
<p><b>POZOR</b></p> 	<p><b><u>NEBEZPEČÍ POŽÁRU</u></b></p> <p><b>Spotřebič nesmí být během provozu zakrytý!</b></p>
<p><b>POZOR</b></p> 	<p><b><u>BEZPEČNOSTNÍ VZDÁLENOST</u></b></p> <p>Dodržujte bezpečnou vzdálenost alespoň jeden metr od snadno hořlavých předmětů, jako je nábytek, záclony, papír atd.!</p> <p><b><u>POLOHA</u></b></p> <p>Spotřebič vždy umístěte tak, aby mohl vzduch bez překážek proudit dovnitř a ven.</p> <p><b><u>RIZIKO POPÁLENIN</u></b></p> <p>Spotřebič se během používání velmi zahřívá a může způsobit popáleniny. Zvláštní pozornost je třeba věnovat přítomnosti dětí a zranitelných osob.</p> <p><b><u>RIZIKO PŘEHŘÁTÍ</u></b></p> <p>Nevyhřívejte místnosti o objemu menším než 4m<sup>3</sup>.</p>

## Symbole na zařízení



**Symbol:**

Význam:

### **Pozor! Nezakrývejte**

Symbol na spotřebiči označuje, že není dovoleno věšet předměty (např. ručníky, oblečení apod.) nad spotřebič nebo přímo před něj. Ohřívač nesmí být zakrytý, aby nedošlo k přehřátí a nebezpečí požáru!

**Symbol:**

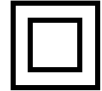

Význam:





### **Třída ochrany 2**

Symbol označuje, že spotřebič je zařazen do třídy ochrany 2.

Zařízení třídy ochrany 2 nejsou připojena k ochrannému vodiči. Místo toho mají zesílenou nebo dvojitou izolaci na úrovni jmenovitého izolačního napětí mezi aktivními a dotykovými částmi. Elektricky vodivé povrchy nebo vodivé dotykové části jsou tedy od živých částí odděleny zesílenou nebo dvojitou izolací.

# BE COOL

## Recyklace, likvidace, prohlášení o shodě

	<p><b><u>RECYKLACE</u></b></p> <p>Obalové materiály lze recyklovat. Doporučujeme je proto vyhazovat do tříděného odpadu.</p>
	<p><b><u>DISPOZICE</u></b></p> <p>Symbol "přeškrtnuté popelnice" vyžaduje oddělenou likvidaci odpadních elektrických a elektronických zařízení (OEEZ). Elektrická a elektronická zařízení mohou obsahovat nebezpečné a pro životní prostředí škodlivé látky. Nevyhazujte je proto do netříděného zbytkového odpadu, ale na určeném sběrném místě pro odpadní elektrická a elektronická zařízení. Pomůžete tak chránit zdroje a životní prostředí. Další informace získáte u svého prodejce nebo na místních úřadech. Směrnice 2012/19/EU</p>
	<p><b><u>LIKVIDACE BATERÍ</u></b></p> <p>V souladu s platnou legislativou týkající se baterií, akumulátorů a souvisejícího odpadu symbol přeškrtnutého odpadkového koše na baterii znamená, že je zakázáno vyhazovat použité baterie do domovního odpadu. Baterie a akumulátory obsahují vysoce znečišťující látky. Uživatel je povinen odevzdat použité baterie na sběrných místech v obci nebo do příslušných kontejnerů. Tato služba je bezplatná. Tímto způsobem jsou dodržovány zákonné požadavky a chráněno životní prostředí.</p> <p>Tento model je vybaven bateriemi typu: CR2025.</p>
	<p><b><u>PROHLÁŠENÍ O SHODĚ</u></b></p> <p>Tímto potvrzujeme, že tento výrobek splňuje základní požadavky, nařízení a směrnice EU. Podrobné prohlášení o shodě si můžete kdykoli prohlédnout pod následujícím odkazem:</p> <p><a href="https://www.schuss-home.at/downloads">https://www.schuss-home.at/downloads</a></p>

**S výjimkou chyb a technických změn.**

# BE COOL

## ROZSAH DODÁVKY

Chladič BE COOL se dodává s:

- 1× chladič vzduchu
- 1× dálkové ovládání
- 1× návod k obsluze
- 2x chladicí balíčky

## POPIS ZAŘÍZENÍ

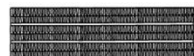
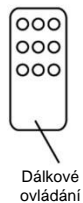
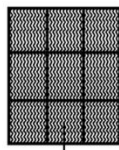
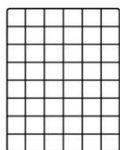
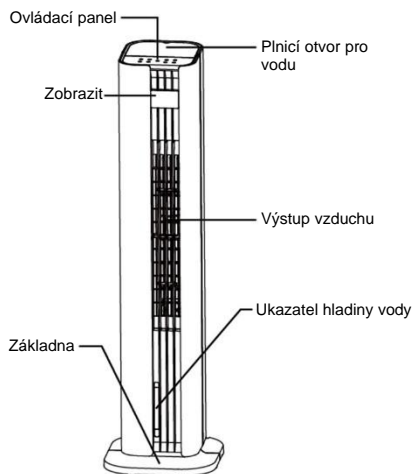

# BE COOL

## Ovládací prvky a zobrazení

Zobrazit

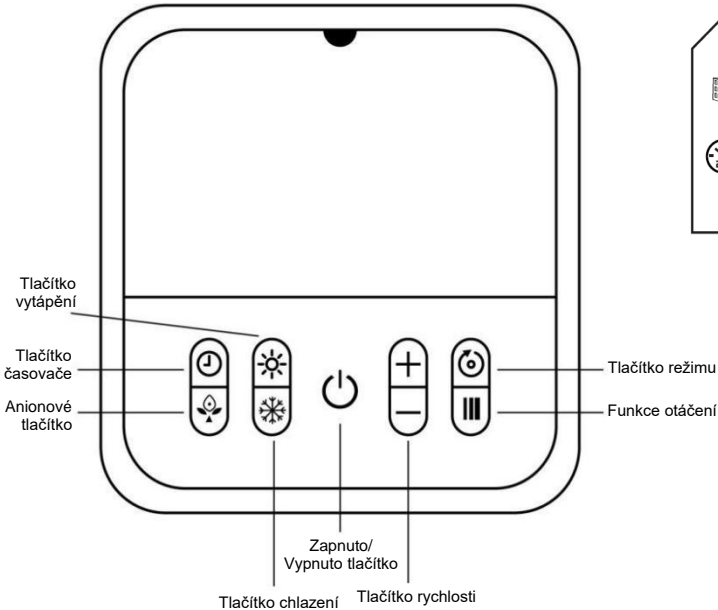
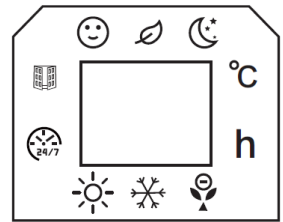

Dálkové ovládání



## Dálkové ovládání

	Tlačítko zapnutí/vypnutí		Tlačítko chlazení
	Tlačítko pro otevření okna		Tlačítko vytápění
	Funkce otáčení		Tlačítko časovače
	Tlačítko nastavení teploty		Tlačítko nahoru a dolů
	Tlačítko OK		Tlačítko Zrušit
	Tlačítko týdenního časovače		Tlačítko rychlosti
	Tlačítko režimu větru		Funkční tlačítko Anion

# BE COOL

## Příprava dálkového ovládání - Vložení nebo výměna baterie

Veďte prosím na vědomí následující pokyny:

### Počáteční operace:

Chcete-li dálkový ovladač použít poprvé, vytáhněte plastový kryt z prostoru pro baterie na zadní straně dálkového ovladače.

### Vyměňte baterii:

- Šrouby povolte pomocí šroubováku. Vytáhněte držák baterie na zadní straně dálkového ovladače a vyjměte z něj starou baterii:

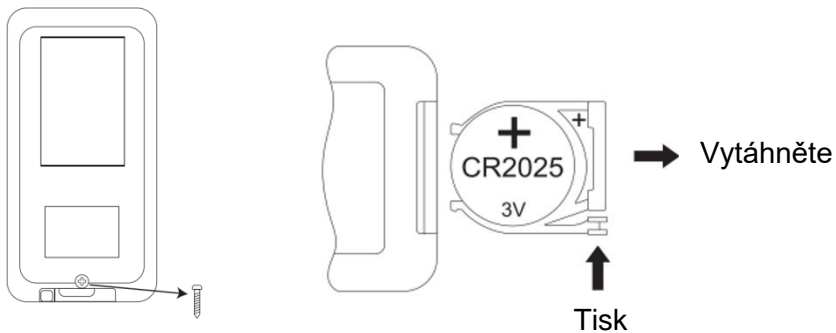

- Nyní vložte novou baterii CR2025, přičemž vždy dbejte na označení polarity (+/-) na baterii a na držáku baterie.
- Poté zasuňte držák baterií zpět do dálkového ovladače a utáhněte šroub.

### Správné používání dálkového ovládání

Namiřte dálkový ovladač přímo na přední část spotřebiče a ujistěte se, že mezi dálkovým ovladačem a spotřebičem nejsou žádné překážky.

# BE COOL

## Uvedení do provozu

### Před prvním uvedením do provozu

#### Vybalení zařízení

- Otevřete krabici a vyjměte spotřebič.
- Obal ze zařízení zcela vyjměte.
- Zcela odviňte napájecí kabel a dávejte pozor, abyste jej nepoškodili.

## Instalace

Obrázek 1

**Pevná instalace:** Po instalaci základny použijte stávající otvory v podlaze, které odpovídají otvorům v základně. Poté do stávajících otvorů vložte rozšiřující hmoždinky, které jsou součástí dodávky, a základnu upevněte pomocí upevňovacích šroubů.

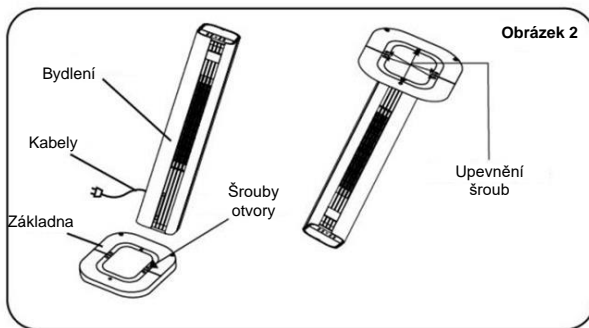
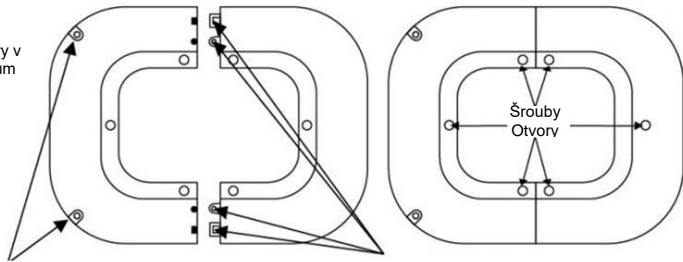

Obrázek 2

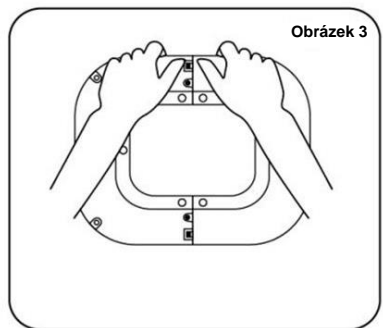

Obrázek 3

1. otvory pro upevňovací šrouby

2. polohy sloupků a zajišťovací body označené šipkou musí být vyrovnány a poté zakryty.

# BE COOL

## Krok 1:

Jak je znázorněno **na obrázku 1**, vyjměte obě části základny z obalu. Srovnejte polohy sloupků a západek obou částí základny a spojte je zasunutím dílů do sebe, aby vznikla kompletní základna.

## Krok 2:

Podle obrázku **2** zarovnejte hotovou základnu se spodní částí skříně a ujistěte se, že šest otvorů pro šrouby je v jedné linii. Poté připevněte základnu ke skříni pomocí šroubů a dokončete montáž.

## Krok 3:

Při demontáži základny nejprve uvolněte šrouby a vyjměte základnu z pouzdra, jak je znázorněno **na obrázku 3**.

## Použití chladicích zábalů:

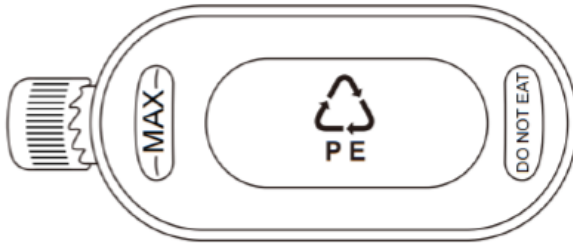

Chladicí zábaly mají chladové a tepelně akumulaci vlastnosti, které mohou absorbovat teplo ve vodě, udržovat teplotu vody v nádrži na několik hodin nižší než teplotu okolí a ochlazovat proudění vzduchu chladicího ventilátoru.

1. Naplňte gelový chladicí sáček vodou až po značku MAX.
2. Chladicí balíček vložte do mrazničky, dokud nebude zcela zmrzlý.
3. Zmrazený chladicí balíček vložte do nádržky na vodu. Přibližně po 10 minutách bude teplota vody v nádrži nižší než teplota okolí.
4. Neotvírejte víko nádoby na led a nepolykejte její obsah.

## Operace

### Plnění vodou

Otevřete víko nádržky na vodu v horní části spotřebiče a pomalu do ní nalijte vyčištěnou vodu. Zkontrolujte hladinu vody pomocí viditelného okénka ukazatele hladiny vody. Dodržujte následující body:

# BE COOL

- V zájmu ochrany svého zdraví a zdraví své rodiny používejte pouze čistou vodu z kohoutku.
- Vodu doplňujte pouze tehdy, když je spotřebič odpojen od napájení.
- Abyste předešli úrazu elektrickým proudem, nedovolte, aby na ovládací panel nebo okolní části stříkala voda.
- Vodu plňte pouze po maximální značku, jinak dojde k přetečení. Při provozu se zvlhčováním studeným vzduchem nesmí hladina vody klesnout pod značku "MIN".
- Pro zvýšení chladicího účinku lze do nádržky na vodu nebo do horní nádržky na vodu umístit led, kostky ledu nebo chladicí balíček.

**Upozornění:** Po přidání ledu nebo chladicího obalu nesmí hladina vody překročit maximální značku "MAX".

## **Tlačítko zapnutí/vypnutí:**

Stisknutím tlačítka zařízení zapnete nebo vypnete.

## **Tlačítko rychlosti:**

Tlačítkem "SPEED" nastavíte rychlost ventilátoru.

Stisknutím tlačítka "-" snížíte rychlost větru o jeden stupeň a tlačítkem "+" ji o jeden stupeň zvýšíte. Toto zařízení má 3 úrovně rychlosti větru, které se zobrazují na displeji.

## **Tlačítko časovače:**



Tlačítko "TIMER" slouží k časovému vypnutí spotřebiče. Při každém stisknutí tlačítka se provozní doba postupně prodlouží o jednu hodinu (od 1 do 12 hodin). Chcete-li spotřebič vypnout automaticky, postupujte následovně: Během provozu věžového ventilátoru opakovaně stiskněte tlačítko, dokud se nerozsvítí požadovaný počet hodin. Nastavení je přijato, když displej přestane blikat.

## **Tlačítko Mode:**

Tlačítko slouží k výběru režimu proudění vzduchu v zařízení. Opakovaným stisknutím tlačítka se režim změní v pořadí Normální - Přirozený - Spánek - Normální.

- **Normální vítr**  : Zařízení pracuje podle uživatelem nastavené úrovně rychlosti větru, která je rozdělena do tří úrovní: vysoká, střední a nízká. Ventilátor běží při pevně stanovených otáčkách.

# BE COOL

- **Přírozený vítr**  : Spotřebič pracuje podle rychlosti větru nastavené uživatelem a automaticky přepíná mezi vysokou, střední a nízkou úrovní podle pravidel nastavených v programu. Tento režim napodobuje přírozený vánek, takže proudění vzduchu je jemnější a příjemnější.
- **Spánek větru**  : Přístroj automaticky sníží nastavenou rychlost větru na nejnižší úroveň na základě nastavené úrovně a předem naprogramované časové sekvence.

## **Funkce otáčení:**

Stisknutím tohoto tlačítka spustíte funkci otáčení ventilátoru vytápění a chlazení. Opětovným stisknutím tlačítka funkci otáčení zastavíte.

## **Tlačítko chlazení:**

Stisknutím tohoto tlačítka aktivujete funkci chlazení. Do zásobníku na vodu nebo do horního zásobníku na vodu přidejte krabičku s krystalky ledu nebo kostky ledu. Teplota na výstupu vzduchu se po několika minutách sníží přibližně o 3 °C.

## **Aniontové tlačítko:**

Tlačítkem aniontů aktivujete funkci aniontů.

**Poznámka:** Záporné ionty jsou drobné nabitě částice, které se uvolňují do vzduchu. Mohou pomoci odstranit prach, alergeny a další škodlivé částice ze vzduchu tím, že je přitahují a způsobují jejich pád na podlahu. Kromě toho záporné ionty pomáhají snižovat nepříjemné pachy a zajišťují svěžejší a zdravější vzduch v místnosti. Tím se zlepšuje kvalita vzduchu a vytváří se příjemnější vnitřní klima.

## **Tlačítko vytápění:**

Stisknutím tohoto tlačítka spustíte funkci ohřevu. Stiskněte jednou pro nízký ohřev (1d, tlačítko na displeji bliká bílým světlem), stiskněte dvakrát pro vysoký ohřev (2d, tlačítko na displeji bliká červeným světlem) a stiskněte znovu pro vypnutí ohřevu.

## **Poznámka:**

1. Po spuštění funkce ohřevu nastane 30sekundová prodleva při

# BE COOL

- vypnutí.
2. Jakmile je aktivována funkce topení, tlačítka "SPEED", "Fan mode" a "Cooling" se zablokují.

## **Regulace teploty:**

Stisknutím tlačítka nastavte teplotu, když je spotřebič v režimu vytápění. Rozsah nastavení je 15-45 °C.

**Poznámka:** Pokud je teplota v místnosti vyšší než nastavená teplota, funkce vytápění se nespustí. V provozním režimu se obrazovka vypne po 3 minutách bez provozu. Stisknutím libovolného tlačítka displej znovu aktivujete.

## **Dálkové ovládání:**

Výše uvedené funkce lze ovládat také pomocí dálkového ovládání. Ovládání je popsáno. Stisknutím tlačítka "SPEED" na dálkovém ovladači nastavte rychlost větru.

**Poznámka:** Ventilátor topení a chlazení může vypouštět vzduch pouze po stisknutí tlačítka zapnutí/vypnutí.

## **Dálkové ovládání**



### **Tlačítko zapnutí/vypnutí**

Stiskněte tlačítko  takto: ON (ventilátor běží během režimu chlazení), OFF (ventilátor běží ještě přibližně 30 sekund po vypnutí spotřebiče, po ukončení režimu vytápění).





### **Tlačítko chlazení**

Funkci chlazení zapnete nebo vypnete stisknutím tlačítka  následujícím způsobem.



### **Detekce otevření okna**

# BE COOL

- Zkontrolujte, zda lze detekci otevření okna aktivovat pouze v případě, že je spotřebič v režimu vytápění nebo v režimu nastavené teploty, nelze ji aktivovat, pokud je spotřebič v provozu pouze v režimu ventilátoru.
- Tisk  . Na displeji se zobrazí příslušný symbol a °C.
- Poté se zjistí teplota v místnosti. Pokud teplota kdykoli během 30 minut klesne o více než 8 stupňů, topení se vypne. Funkce detekce otevření okna je vypnuta a zařízení je v pohotovostním stavu .
- Poté můžete spotřebič znovu zapnout tlačítkem ON/OFF.
- Chcete-li deaktivovat detekci otevřených oken, stiskněte znovu tlačítko  . Symbol zmizí z displeje a spotřebič se vrátí k dříve nastavenému provozu.
- Pokud aktivujete detekci otevřených oken, zatímco spotřebič pracuje v přednastaveném týdenním programu, bude detekce otevřených oken fungovat pouze během provozní doby, která je nastavena v programu.

## Poznámky k detekci oken:

1) Když spotřebič přestane topit, zazní 5sekundový alarm, ventilátor pokračuje v chodu po dobu 30 sekund a poté přejde do pohotovostního režimu. Displej pro nastavený teplotní režim bliká a LED displej se vypne a bliká.

1.1) Stisknutím tlačítka  obnovíte stejný provozní režim jako před zastavením zařízení. Po opětovném spuštění se spustí nový cyklus detekce otevření okna.

1.2) Stisknutím tlačítka  spotřebič vypnete. Na LED displeji se zobrazí okolní teplota a přístroj přejde do pohotovostního režimu.



## Režim vytápění

Stiskněte tlačítko  takto: Nízký stupeň ohřevu, Vysoký stupeň ohřevu, Režim ventilátoru.

Nízký stupeň ohřevu (1d, tlačítko na displeji bliká bílým světlem), Vysoký stupeň ohřevu (2d, tlačítko na displeji bliká červeným světlem), Režim ventilátoru.

Nastavení teploty se cyklicky mění.

# BE COOL



## Režim otáčení

Stisknutím tlačítka  zapnete nebo vypnete režim otáčení.



## Časovač

Stisknutím tlačítka  nastavíte časovač následujícím způsobem: Pokud je aktivován týdenní časovač, nelze tuto funkci časovače nastavit.







## Nastavení teploty

Stisknutím tlačítka  přepnete režim "Nastavení teploty" takto: 15° C, 16° C, 17° C ... 45° C. Nastavení teploty se cyklicky mění.

Teplotní rozsah: 15-45° C

### Vypněte režim nastavení teploty:

- 1) Během nastavování stiskněte tlačítko  pro zrušení procesu.
- 2) Po dokončení nastavení teploty nejprve stiskněte tlačítko  a poté  pro zrušení procesu.
- 3) Pokud je nastavený teplotní režim nastaven na nízký ohřev, spotřebič se po zrušení vrátí do režimu nízkého ohřevu. Pokud je režim nastavené teploty nastaven na vysoký ohřev, spotřebič se po zrušení vrátí do režimu vysokého ohřevu.
- 4) Stisknutím tlačítka  vypnete režim nastavené teploty.



## Týdenní časovač

Týdenní časovač lze aktivovat pouze v případě, že je spotřebič v režimu vytápění nebo v režimu přednastavené teploty, nelze jej aktivovat, pokud je spotřebič v provozu pouze v režimu ventilátoru.

### První spuštění (nebo po výpadku napájení)

Při prvním použití zařízení je nutné nastavit aktuální čas.

#### Nastavení času:

- **Den v týdnu:**  
Na displeji LED se zobrazí "01", což znamená pondělí.  
Stisknutím tlačítka "+" nebo "-" nastavte aktuální den.  
01-07 odpovídá pondělí až neděli.  
Nastavení dokončíte stisknutím tlačítka OK.
- **Nastavené hodiny**  
Na displeji LED se zobrazí "00", což znamená 0 hodin.  
Stisknutím tlačítka "+" nebo "-" nastavte aktuální hodinu.  
00 až 23 odpovídá 0:00 až 23:00 hod.  
Nastavení dokončíte stisknutím tlačítka OK.
- **Nastavené minuty**  
Na displeji LED se zobrazí "00", což znamená 0 minut.  
Stisknutím tlačítka "+" nebo "-" nastavte aktuální minuty.  
00 až 59 odpovídají 0 minutám až 59 minutám.  
Nastavení dokončíte stisknutím tlačítka OK.

#### Poznámky:

**Pokud do 10 sekund po nastavení nestisknete tlačítko OK, nastavení času se nezdařilo.**

**Nejprve odpojte napájení a poté znovu nastavte aktuální čas.**

# BE COOL

## Přednastavené programy:

P1-P5	Tovární nastavení	Po úspěšném nastavení času se zobrazí P1. Stiskněte tlačítko  , na displeji LED se zobrazí P1. Stisknutím tlačítka OK vyberte režim P1. (Pokud do 10 sekund nestisknete tlačítko OK, nastavení týdenního časovače se nezdařilo).
		Postup P1-P5 je podobný. Podrobnosti naleznete v tabulce režimů.

## Tabulka režimů týdenního časovače:

Režim	Mo	Út	Mi	Do	Pá	Sat	Takže
P1	8:00-17:00	8:00-17:00	8:00-17:00	8:00-17:00	8:00-17:00	8:00-17:00	8:00-17:00
P2	18:00-7:00 <sup>a</sup>	18:00-7:00 <sup>a</sup>	18:00-7:00 <sup>a</sup>	18:00-7:00 <sup>a</sup>	18:00-7:00 <sup>a</sup>	18:00-7:00 <sup>a</sup>	18:00-7:00 <sup>a</sup>
P3	8:00-17:00	8:00-17:00	8:00-17:00	8:00-17:00	8:00-17:00	OFF	OFF
P4	18:00-7:00 <sup>a</sup>	18:00-7:00 <sup>a</sup>	18:00-7:00 <sup>a</sup>	18:00-7:00 <sup>a</sup>	18:00-7:00 <sup>a</sup>	OFF	OFF
P5	OFF	OFF	OFF	OFF	OFF	00:00-23:59	00:00-23:59
Poznámka	Písmeno "a" za časy znamená, že v režimu P2/P4 je čas zastavení po půlnoci, tj. následující den. <b>Například:</b> pokud je čas nastaven od 18:00 do 7:00, spotřebič se spustí v 18:00 a zastaví se v 7:00 následujícího dne.						

Vypnutí týdenního časovače	Týdenní časovač se vypne po šestém stisknutí tlačítka  .
Popis zobrazení	1) Po nastavení se na LED displeji zobrazí okolní teplota, rozsvítí se kontrolka týdenního časovače a kontrolka příslušné funkce. 2) V režimu vytápění (nízká nebo vysoká úroveň vytápění, nikoli v režimu nastavené teploty) se na LED displeji rozsvítí okolní teplota, kontrolka týdenního

# BE COOL



časovače a bliká kontrolka pro nízkou nebo vysokou teplotu. V režimu nastavené teploty se kontrolka nastavené teploty rozsvítí, když je nastaven týdenní časovač.

3) Režim otáčení, nízký stupeň ohřevu, vysoký stupeň ohřevu, nastavení teploty a detekce otevření okna lze provozovat jak v režimu týdenního časovače, tak v běžném provozním režimu.

Kontrolka se rozsvítí, když je příslušná funkce aktivní.

## Zrušení týdenního časovače:

1) Během nastavování stiskněte tlačítko  pro zrušení procesu.

2) Po dokončení nastavení týdenního časovače musíte nejprve stisknout tlačítko  a poté , abyste proces zrušili.

3.1) Pokud je v režimu nastavené teploty zrušen týdenní časovač, zůstane spotřebič na vysokém stupni ohřevu.

3.2) Pokud je režim vytápění (ne v režimu nastavené teploty) nastaven na nízký ohřev, spotřebič se po zrušení týdenního časovače vrátí do režimu nízkého ohřevu. Pokud je režim vytápění (ne v režimu nastavené teploty) nastaven na vysoký ohřev, spotřebič zůstane v režimu vysokého ohřevu. Pokud je režim vytápění (ne v režimu nastavené teploty) nastaven na vysoký ohřev, spotřebič se po zrušení týdenního časovače vrátí do režimu vysokého ohřevu.



## Tlačítko rychlosti

Stisknutím tlačítka  nastavte rychlost ventilátoru.

Stisknutím tlačítka "-" snížíte rychlost větru o jeden stupeň a tlačítkem "+" zvýšíte rychlost větru o jeden stupeň.

# BE COOL



## Režim větru

Stisknutím tlačítka  vyberte režim větru zařízení. Opakovaným stisknutím tlačítka se režim větru změní v následujícím pořadí: normální - přirozený - spánek - normální.



## Funkce aniontů

Stisknutím tlačítka  aktivujete funkci aniontů.

### Vysvětlení:

V aniontovém režimu se do vzduchu uvolňují záporně nabitě ionty (anionty), které zlepšují kvalitu ovzduší. To může pomoci neutralizovat prach a alergenů a vytvořit svěží a čisté vnitřní klima.

### Ochranné vypnutí v případě přehřátí

#### **Ve výchozím nastavení aktivováno:**

Maximální detekční teplota je 51°C . Zařízení se automaticky vypne, když naměřená teplota dosáhne hodnoty 51 .°C

### Pokyny k čištění



Při čištění nepoužívejte žádné chemikálie.

### Čištění vzduchového filtru

Pokud se na vzduchovém filtru nahromadí příliš mnoho cizích předmětů, může to zhoršit výkon výstupu vzduchu. Měli byste jej proto čistit alespoň jednou měsíčně.

Vypněte napájení a odpojte síťovou zástrčku.



Před čištěním se ujistěte, že je napájecí kabel odpojen od elektrické sítě, jinak hrozí nebezpečí úrazu elektrickým proudem.

# BE COOL

## **Vyčistěte vnější povrch:**

- Pokud je povrch zaprášený, otřete jej měkkým hadříkem. Pokud je velmi znečištěný, použijte vlažnou vodu (pod 50 °C) a jemný čisticí prostředek. Poté otřete měkkým hadříkem do sucha .
- Nepoužívejte agresivní čisticí prostředky, jako je benzin nebo ředidlo, protože mohou poškodit povrch.

## **Vyčistěte nádržku na vodu:**

- Vytáhněte síťovou zástrčku a otočením zajišťovacího knoflíku vyjměte nádržku na vodu.
- Vyčistěte nádrž hadříkem s trochou čisticího prostředku, opláchněte ji vodou a vylijte odpadní vodu.

## **Vyčistěte povrch krytu:**

- Kryt otřete vlhkým hadříkem, ale nikdy jej neoplachujte přímo vodou.
- Nepoužívejte žádné agresivní čisticí prostředky nebo rozpouštědla.
- Před čištěním spotřebiče se ujistěte, že je síťová zástrčka odpojena, aby nedošlo k úrazu elektrickým proudem.

## **Po vyčištění:**

- Znovu správně sestavte všechny díly, jako je nádrž na vodu a chladicí podložky.
- Připojte zařízení a zkontrolujte, zda správně funguje.

## **Údržba:**

- Pokud nebudete přístroj delší dobu používat, odpojte jej od síťové zástrčky, zabalte jej a chraňte před prachem. Před uskladněním spotřebiče se ujistěte, že jsou všechny jeho části, zejména chladicí podložka a nádrž na vodu, suché.

# BE COOL

## Řešení problémů

Nepokoušejte se spotřebič sami opravovat nebo rozebírat. Neoprávněné pokusy o opravu vedou ke ztrátě záruky a mohou mít za následek zranění.

<b>Problém</b>	<b>Možný důvod</b>	<b>Řešení</b>
<b>Žádný výkon</b>	1. Napájecí kabel není připojen.	1. Připojte síťový kabel.
	2. Zásuvka není napájena.	2. Zkontrolujte, zda je zásuvka napájena.
	3. Síťový vypínač není zapnutý.	3. Zapněte zařízení.
<b>Vývoj zápachu</b>	Nový spotřebič. Při prvním použití motor vydává zápach, který přibližně po týdnu vyprchá.	Není třeba přijímat žádná opatření.
<b>Silné vibrace a zvuky</b>	1. Spotřebič nestojí na rovném povrchu.	1. Spotřebič postavte na rovný povrch. V případě potřeby použijte antivibrační podložku.
	2. Zařízení může být poškozeno.	2. Přestaňte zařízení používat a kontaktujte zákaznický servis.

# BE COOL

## Technické údaje

Technické informace	
Jmenovité napětí	220 V- 240 V~
Frekvence	50-60 Hz
Max. Spotřeba energie (chlazení)	50 W
Max. Spotřeba energie (vytápění)	3000 W
Kapacita nádrže na vodu	4,5 L
Úrovně rychlosti	3
Rozměry výrobku	285 × 308 × 1060 mm
Čistá hmotnost	7,35 kg
Kontaktní adresy pro další informace a servisní linky:	Schuss Home Electronic GmbH Scheringgasse 3, A-1140 Vídeň Tel: +43 (1) 97 0 21 - 0 <a href="http://www.becool.at">www.becool.at</a> Číslo FB: 23697 4 t / FB-Court: Vídeň

# BE COOL

## Požadované informace o elektrických individuálních pokojových ohřivačích

Číslo položky BCTACHC4					
Specifikac	lkona	Hodnota	Jednotka	Specifikac	Jednotka
<b>Tepelný výkon</b>				<b>Typ tepelného výkonu/teplota v místnosti</b>	
Jmenovitý tepelný	$P_{(nom)}$	3,0	kW	Jednostupňový tepelný výkon bez regulace teploty v místnosti	Ne
Minimální tepelný výkon (směrná hodnota)	$P_{(min)}$	1,356	kW	Dvě nebo více manuálních úrovní, bez regulace teploty v místnosti	Ne
Maximální trvalý tepelný	$P_{(max,c)}$	2,879	kW	S mechanickou regulací teploty v místnosti termostatem	Ne
Spotřeba pomocné energie				Elektronická regulace teploty v místnosti	
S Jmenovitý tepelný	$el_{(max)}$	2,879	kW	Elektronická regulace pokojové teploty s denním časovačem	Ano
S Minimální tepelný	$el_{(min)}$	1,356	kW	Elektronická regulace pokojové teploty s týdenním časovačem	Ne
V připravenosti	$el_{(sB)}$	$0,4 \times 10^{-3}$	kW		
				<b>Další možnosti ovládání</b>	
				Řízení teploty v místnosti s detekcí přítomnosti	Ano
				Regulace pokojové teploty s detekcí otevřeného okna	Ne
				S možností dálkového ovládání	Ano
				S adaptivním řízením startu	Ne
				S časovým omezením provozu	Ano
				S černým kuličkovým senzorem	Ne
Kontaktní údaje:		Schuss Home Electronic GmbH Scheringgasse 3 - 1140 Vídeň - Rakousko <a href="https://www.schuss-home.at/">https://www.schuss-home.at/</a>			

## ZÁRUKA

S tímto kvalitním výrobkem od společnosti BE COOL jste se rozhodli pro inovaci, trvanlivost a spolehlivost.

**Na tento spotřebič BE COOL poskytujeme záruku 2 roky od data zakoupení platnou v Rakousku!** Pokud se během této doby ukáže, že je na vašem spotřebiči v rozporu s očekáváním nutný servis, zaručujeme vám tímto bezplatnou opravu (náhradní díly a práce) nebo (podle uvážení společnosti Schuss) výměnu výrobku. Pokud oprava ani výměna není z ekonomických důvodů možná, vyhrazuje si právo vystavit dobropis na aktuální hodnotu.

V případě klimatizačních zařízení se vždy nejprve obraťte na zákaznickou linku (viz nálepka na spotřebiči nebo první strana návodu k obsluze); v případě ventilátorů se obraťte na svého odborného prodejce nebo přímo na nás. Rádi bychom vás upozornili, že jakákoli oprava, která nebyla provedena v autorizovaném servisu v Rakousku, má za následek okamžitou ztrátu platnosti této záruky.

Tato záruka nevztahuje na

- Nepřebíráme žádnou odpovědnost za následné škody v případě nesprávného .
- Oprava nebo výměna dílů v důsledku běžného
- Poškození v důsledku nedodržení návodu k obsluze
- Zařízení, která jsou používána - i částečně - ke komerčním .
- zařízení mechanicky poškozená vnějšími vlivy (pád, náraz, rozbití, nesprávné používání atd.), jakož i známky opotřebení estetického charakteru.
- Zařízení, se kterými bylo manipulováno.
- Zařízení, která nebyla otevřena naším autorizovaným servisem.
- Škody způsobené nesprávně uzavřenými ventily pro vypouštění kondenzátu na klimatizačních jednotkách nebo nesprávně vloženými nádržemi na vodu.
- Nenaplněná očekávání spotřebitelů.
- Škody způsobené vyšší mocí, vodou, bleskem, přepětím.
- Zařízení, u nichž bylo označení typu a/nebo sériové číslo na zařízení změněno, vymazáno, nečitelné nebo odstraněno.
- služby mimo naše autorizované servisy, náklady na dopravu do autorizovaného servisu nebo k nám a zpět, jakož i související rizika.

Rádi bychom zdůraznili, že v záruční době bude za provozní chyby nebo v případě, že nebyla zjištěna žádná chyba, účtován paušál ve výši 60,- € (indexováno na základě CPI 2010, červen 2015).

Poskytnutí záručního servisu (oprava nebo výměna zařízení) neprodlužuje absolutní záruční dobu 2 let od data nákupu.

Dvouletá záruka je platná pouze po předložení dokladu o koupi (musí obsahovat jméno a adresu prodejce a celý název spotřebiče) a příslušného záručního listu, na kterém musí být uveden typ spotřebiče a výrobní číslo (viditelné na krabici a na zadní nebo spodní straně spotřebiče)! Bez záručního listu platí pouze zákonná záruka!

Výslovně upozorňujeme, že zákonná záruční práva nejsou touto zárukou dotčena a zůstávají nedotčena.

Společnost Schuss Home Electronic GmbH a její zástupci odpovídají za škody pouze v případě hrubé nedbalosti nebo úmyslu. Odpovědnost za ušlý zisk, očekávané, ale nerealizované úspory, následné škody a škody z nároků třetích stran je vyloučena. Z odpovědnosti za škodu je vždy vyloučeno poškození zaznamenaných dat nebo za ně.

Blahopřejeme vám k výběru. Doufáme, že budete spotřebič BE COOL rádi používat!

### ADRESA

Schuss Home Electronic GmbH  
A-1140 Vídeň, Scheringgasse 3  
Tel: +43 (0)1/ 970 21

Typové označení: .....

Sériové číslo: .....

**Tento záruční list musí být v případě reklamace předán spolu se spotřebičem autorizovanému servisu.**

# BE COOL

## NÁVOD NA OBSLUHU Chladič vzduchu BCTACHC4

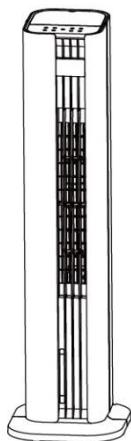

**GRATULUJEME!**

ĎAKUJEME, ŽE STE SI VYBRALI PRODUKT OD SPOLOČNOSTI **BE  
COOL**  
ROZHODLI SA.



Tento výrobok je vhodný len do dobre izolovaných miestností  
alebo na príležitostné použitie.



## **Aktuálne návody na obsluhu a iné jazyky**

Stiahnite si najnovšie návody na obsluhu v rôznych jazykoch prostredníctvom odkazu [www.becool.at/downloads](http://www.becool.at/downloads) alebo naskenujte zobrazený QR kód. Postupujte podľa pokynov na webovej stránke.



**PRED ZAČATÍM INŠTALÁCIE, PREVÁDZKY ALEBO ÚDRŽBY SI POZORNE PREČÍTAJTE NÁVOD NA OBSLUHU. DODRŽIAVANÍM BEZPEČNOSTNÝCH POKYNOV CHRÁŇTE SEBA AJ OSTATNÝCH. NEDODRŽANIE POKYNOV MÔŽE MAŤ ZA NÁSLEDOK ZRANENIE OSÔB A/ALEBO POŠKODENIE MAJETKU A/ALEBO STRATU ZÁRUKY!**

**DÔLEŽITÉ INFORMÁCIE O  
BEZPEČNOSTI, UMIESTNENÍ A  
ELEKTRICKOM PRIPOJENÍ**



Aby ste predišli riziku prevádzkových chýb a lepšie využili spotrebič, prečítajte si pred použitím návod na obsluhu.

# BE COOL

## Všeobecné bezpečnostné pokyny

- Spotrebič používajte len v súlade s pokynmi uvedenými v návode na obsluhu. Akékoľvek iné použitie môže mať za následok poškodenie, požiar alebo zranenie.
- Zariadenie používajte len v suchých vnútorných priestoroch. Vlhkosť alebo voda môžu spôsobiť úraz elektrickým prúdom alebo poškodenie.
- Deti mladšie ako 3 roky sa musia držať mimo dosahu spotrebiča. Deti vo veku od 3 do 8 rokov môžu spotrebič obsluhovať len pod dohľadom.
- Pred čistením, údržbou alebo premiestňovaním spotrebiča ho vypnite a odpojte sieťovú zástrčku. Vždy vytiahnite zástrčku, nikdy nie kábel.
- Zariadenie sami neupravujte ani neopravujte. V prípade poškodenia sa obráťte na výrobcu alebo kvalifikovaného odborníka.
- Počas prevádzky spotrebič nikdy nezakrývajte, aby ste zabránili prehriatiu.
- Spotrebič uchovávajte mimo dosahu horľavých materiálov. Vyžaduje sa minimálna vzdialenosť 1 meter od záclon, nábytku alebo iných horľavých predmetov.

# BE COOL

- Nepoužívajte poškodené káble, zástrčky alebo zásuvky. Tie môžu spôsobiť požiar alebo úraz elektrickým prúdom.
- Počas prevádzky nenechávajte spotrebič bez dozoru.
- Používajte len originálne diely a príslušenstvo odporúčané výrobcom. Iné diely by mohli znížiť bezpečnosť.

## Elektrická bezpečnosť

- Spotrebič pripájajte len k uzemneným zásuvkám, ktoré spĺňajú požiadavky.
- Nepoužívajte predlžovacie káble ani adaptéry, pretože sa môžu prehriať a spôsobiť požiar.
- Nikdy sa nedotýkajte sieťovej zástrčky mokrými rukami. Hrozí nebezpečenstvo úrazu elektrickým prúdom!
- Pred pripojením spotrebiča skontrolujte sieťové napätie. Musí zodpovedať údajom na typovom štítku.
- Ak je sieťový kábel poškodený, musí ho výrobca alebo kvalifikovaný odborník okamžite vymeniť.
- Pred údržbou alebo čistením spotrebič vždy odpojte od napätia.

# BE COOL

- Spotřebič nepoužívejte na nestabilných alebo mokrých povrchoch.

## **Špecifické pokyny pre funkciu vykurovania**

- Uistite sa, že je spotřebič umiestnený na stabilnom, rovnom povrchu. Prevrátenie môže viesť k poškodeniu alebo zraneniu.
- Spotřebič nepoužívejte v blízkosti benzínu, alkoholu alebo iných horľavých látok.
- Ohrievač nepoužívejte s časovačom alebo inými automatickými spínačmi. Mohlo by to predstavovať riziko požiaru.
- Počas prevádzky spotřebič nikdy nezakrývajte. Hrozí nebezpečenstvo prehriatia!
- Pred vypnutím spotřebiča nastavte regulátor teploty na najnižšiu úroveň, aby ste umožnili fázu chladenia.
- Medzi zariadením a inými predmetmi dodržiavajte minimálnu vzdialenosť 65 cm.
- Udržujte spotřebič bez prachu a žmolkov, aby ste zabránili prehriatiu.
- Pred uskladnením alebo prepravou nechajte spotřebič po použití úplne vychladnúť.

## **Špecifické pokyny pre funkciu chladenia**

- Nádržku na vodu plňte len po maximálnu značku. Preplnenie môže viesť k úniku vody.

# BE COOL

- Nepoužívajte zdroje vody s vysokým obsahom minerálov alebo znečistené zdroje vody. Tie by mohli zhoršiť prevádzku.
- Nádržku na vodu pravidelne vyprázdňujte a čistite. Nenechávajte vodu v nádrži dlhší čas.
- Vyhnite sa nasávaniu predmetov, ako sú záclony alebo papier, do vývodov vzduchu. Mohlo by to zablokovať prúdenie vzduchu.
- Spotrebič neprevádzkujte s prázdnu nádržou na vodu v režime chladenia. Môže to spôsobiť poškodenie systému.
- Zariadenie nepoužívajte pri vysokej vlhkosti (> 80 %). Kondenzácia môže viesť k elektrickému poškodeniu.

## Ďalšie poznámky k prevádzke

- Spotrebič počas prevádzky sledujte, najmä pri používaní funkcie vykurovania.
- Ak sa objavia nezvyčajné zvuky alebo zápach, spotrebič vypnite a kontaktujte zákaznícky servis.
- Spotrebič prepravujte len vtedy, keď je vypnutý a úplne vychladnutý.
- Zariadenie skladujte na suchom, dobre vetranom mieste, mimo dosahu priameho slnečného svetla, vlhkosti a mrazu.



# BE COOL

- Spotřebič nepoužívejte v prostředí s nebezpečenstvom výbuchu alebo v blízkosti vysoko horľavých látok.
- Pred pridaním alebo odobratím príslušenstva, ako sú napríklad nádoby na kryštálový ľad, spotřebič vypnite.
- Počas prevádzky spotřebičom nehýbte.

## **Ďalšie informácie o elektromagnetickej kompatibilite**

- Zariadenie nepoužíajte v blízkosti iných elektronických zariadení, aby ste zabránili rušeniu.
- Prístroj spĺňa požiadavky elektromagnetickej kompatibility, ale nesmie sa prevádzkovať v oblastiach s vysokou elektromagnetickou expozíciou.

# BE COOL

<p><b>POZOR</b></p> 	<p><b><u>RIZIKO ZRANENIA</u></b></p> <p><b>Spotrebič sa počas prevádzky zahrieva!</b></p> <p>Nikdy sa nedotýkajte spotrebiča počas prevádzky → , čo by mohlo viesť k vážnym popáleninám.</p>
<p><b>POZOR</b></p> 	<p><b><u>NEBEZPEČENSTVO POŽIARU</u></b></p> <p><b>Spotrebič nesmie byť počas prevádzky zakrytý!</b></p>
<p><b>POZOR</b></p> 	<p><b><u>BEZPEČNOSTNÁ VZDIALENOSŤ</u></b></p> <p>Dodržiavajte bezpečnú vzdialenosť aspoň jeden meter od ľahko horľavých predmetov, ako je nábytok, záclony, papier atď.!</p> <p><b><u>UMIESTNENIE</u></b></p> <p>Vždy umiestnite spotrebič tak, aby mohol vzduch bez prekážok prúdiť dovnútra a von.</p> <p><b><u>RIZIKO POPÁLENÍN</u></b></p> <p>Spotrebič sa počas používania veľmi zahrieva a môže spôsobiť popáleniny. Osobitnú pozornosť je potrebné venovať prítomnosti detí a zraniteľných osôb.</p> <p><b><u>RIZIKO PREHRIATIA</u></b></p> <p>Nevykurujte miestnosti s objemom menším ako 4 m<sup>3</sup></p>

# BE COOL

## Symbole na zariadení



**Symbol:**

Význam:

### **Pozor! Nezakrývajte**

Symbol na spotrebiči označuje, že nie je dovolené vešať predmety (napr. uteráky, oblečenie atď.) nad spotrebič alebo priamo pred ním. Ohrievač nesmie byť zakrytý, aby sa zabránilo prehriatiu a riziku požiaru!

**Symbol:**

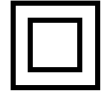

Význam:





### **Trieda ochrany 2**

Tento symbol označuje, že spotrebič patrí do triedy ochrany 2.

Zariadenia triedy ochrany 2 nie sú pripojené k ochrannému vodiču. Namiesto toho majú zosilnenú alebo dvojitú izoláciu na úrovni menovitého izolačného napätia medzi aktívnymi a dotykovými časťami. Elektricky vodivé povrchy alebo vodivé dotykové časti sú teda od živých častí oddelené zosilnenou alebo dvojitou izoláciou.

# BE COOL

## Recyklácia, likvidácia, vyhlásenie o zhode

	<p><b><u>RECYKLÁCIA</u></b></p> <p>Obalové materiály sa dajú recyklovať. Odporúča sa preto likvidovať ich v rámci triedeného odpadu</p>
	<p><b><u>DISPOZÍCIA</u></b></p> <p>Symbol "preškrtnutého odpadkového koša" vyžaduje oddelenú likvidáciu odpadu z elektrických a elektronických zariadení (OEEZ). Elektrické a elektronické zariadenia môžu obsahovať nebezpečné a pre životné prostredie škodlivé látky. Preto ich nevyhadzujte do netriedeného zvyškového odpadu, ale na určené zberné miesto pre odpad z elektrických a elektronických zariadení. Pomôžete tak chrániť zdroje a životné prostredie. Ďalšie informácie vám poskytne váš predajca alebo miestne úrady. Smernica 2012/19/EÚ</p>
	<p><b><u>LIKVIDÁCIA BATÉRIÍ</u></b></p> <p>V súlade s platnými právnymi predpismi o batériách, akumulátoroch a súvisiacom odpade symbol preškrtnutého odpadkového koša na batérii znamená, že je zakázané vyhadzovať použité batérie do domového odpadu. Batérie a akumulátory obsahujú vysoko znečisťujúce látky. Používateľ je povinný použité batérie odovzdať na zberných miestach v obci alebo do príslušných nádob. Táto služba je bezplatná. Týmto spôsobom sa dodržiavajú zákonné požiadavky a chráni sa životné prostredie.</p> <p>Tento model je vybavený batériami typu: CR2025.</p>
	<p><b><u>VYHLÁSENIE O ZHODE</u></b></p> <p>Týmto potvrdzujeme, že tento výrobok spĺňa základné požiadavky, nariadenia a smernice EÚ. Podrobné vyhlásenie o zhode si môžete kedykoľvek pozrieť pod nasledujúcim odkazom:</p> <p><a href="https://www.schuss-home.at/downloads">https://www.schuss-home.at/downloads</a></p>

**Okrem chýb a technických zmien.**

# BE COOL

## ROZSAH DODÁVKY

Chladič BE COOL sa dodáva s:

- 1× chladič vzduchu
- 1× diaľkové ovládanie
- 1× návod na obsluhu
- 2x chladiace obaly

## OPIS ZARIADENIA

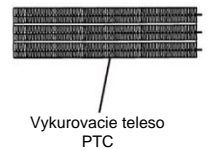
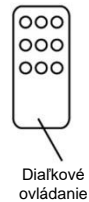
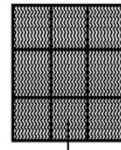
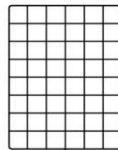
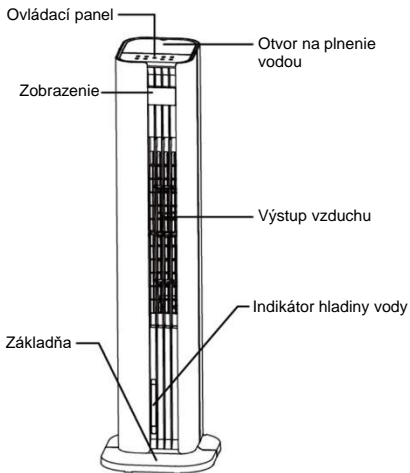

# BE COOL

## Ovládacie prvky a zobrazenie

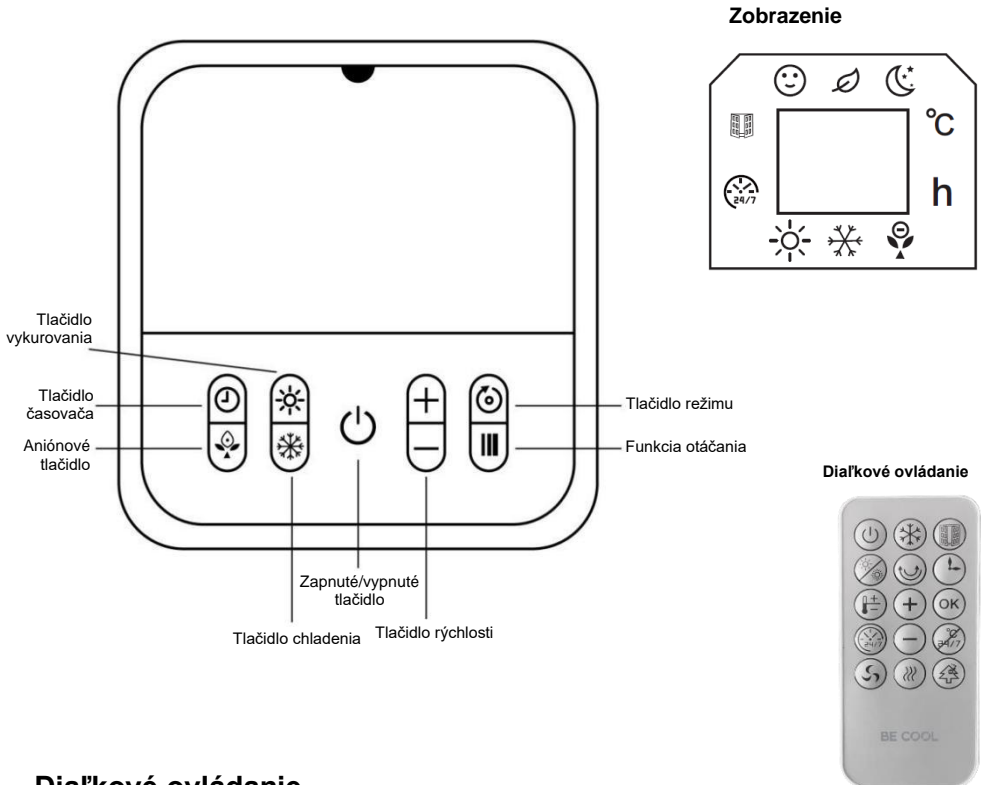

## Diaľkové ovládanie

	Tlačidlo zapnutia/vypnutia		Tlačidlo chladenia
	Tlačidlo na otváranie okien		Tlačidlo vykurovania
	Funkcia otáčania		Tlačidlo časovača
	Tlačidlo nastavenia teploty		Tlačidlo nahor a nadol
	Tlačidlo OK		Tlačidlo Zrušiť
	Tlačidlo týždenného časovača		Tlačidlo rýchlosti
	Tlačidlo režimu vetra		Funkčné tlačidlo Anion

# BE COOL

## Príprava diaľkového ovládania - Vloženie alebo výmena batérie

Veďte na vedomie nasledujúce pokyny:

### Počiatočná operácia:

Ak chcete diaľkový ovládač použiť prvýkrát, vytiahnite plastový kryt z priestoru pre batérie na zadnej strane diaľkového ovládača.

### Vymeňte batériu:

- Skrutkovačom uvoľnite skrutky. Vytiahnite držiak batérie na zadnej strane diaľkového ovládača a vyberte z neho starú batériu:

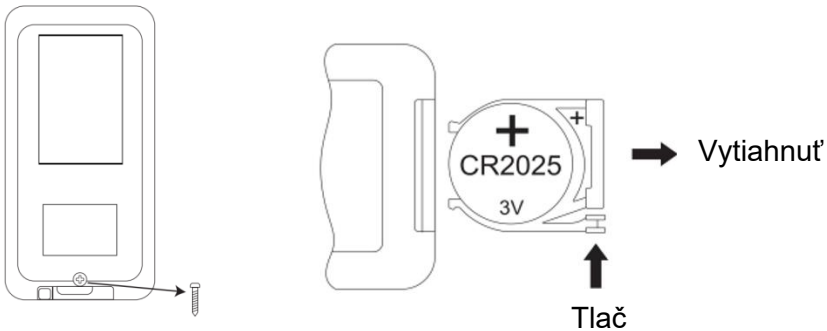

- Teraz vložte novú batériu CR2025, pričom vždy dbajte na označenie polaritu (+/-) na batérii a držiaku batérie.
- Potom zasuňte držiak batérie úplne späť do diaľkového ovládača a utiahnite skrutku.

### Správne používanie diaľkového ovládania

Diaľkový ovládač nasmerujte priamo na prednú časť spotrebiča a uistite sa, že medzi diaľkovým ovládačom a spotrebičom nie sú žiadne prekážky.

# BE COOL

## Uvedenie do prevádzky

### Pred prvým uvedením do prevádzky

#### Vybalenie zariadenia

- Otvorte škatuľu a vyberte spotrebič.
- Úplne odstráňte obal zo zariadenia.
- Úplne odviňte napájací kábel a dávajte pozor, aby ste ho nepoškodili.

## Inštalácia

Obrázok 1

**Pevná inštalácia:** Po inštalácii základne použite existujúce otvory v podlahe, ktoré sa zhodujú s otvormi v základni. Potom do existujúcich otvorov vložte rozperné hmoždinky, ktoré sú súčasťou dodávky, a základňu upevnite pomocou upevňovacích skrutiek.

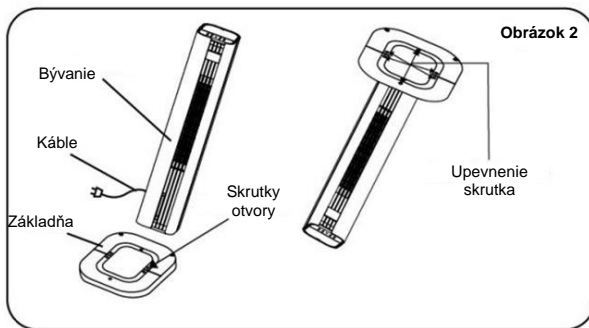
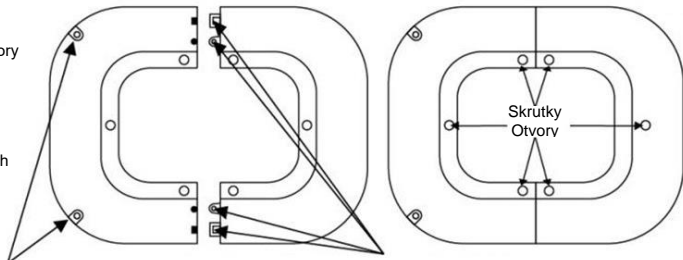

Obrázok 2

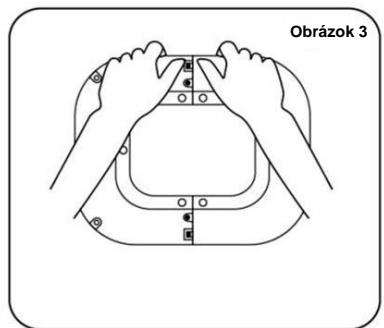

Obrázok 3

1. otvory pre upevňovacie skrutky

2. polohy stĺpikov a uzamykacie body označené šípkou musia byť zarovnané a potom zakryté

# BE COOL

## Krok 1:

Ako je znázornené **na obrázku 1**, vyberte obe časti základne z obalu. Zarovnajte pozície stĺpikov a zacvakávacie zámky oboch častí základne a spojte ich zasunutím do seba, aby vytvorili kompletnú základňu.

## Krok 2:

Ako je znázornené **na obrázku 2**, zarovnajte hotovú základňu so spodnou časťou skrine a uistite sa, že šesť otvorov na skrutky je v jednej línii. Potom upevnite základňu ku skrini pomocou skrutiek, aby ste dokončili montáž.

## Krok 3:

Ako je znázornené **na obrázku 3**, pri demontáži základne najprv uvoľnite skrutky, aby ste základňu odpojili od krytu.

## Používanie chladiacich obalov:

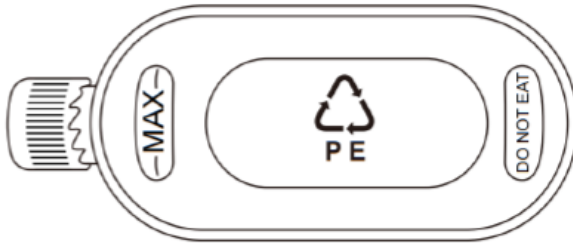

Chladiace obaly majú vlastnosti akumulácie chladu a tepla, ktoré dokážu absorbovať teplo vo vode, čím udržiavajú teplotu vody v nádrži na niekoľko hodín nižšiu, ako je teplota okolia, a umožňujú chladnejšie prúdenie vzduchu chladiaceho ventilátora.

1. Naplňte gélový chladiaci obal vodou až po značku MAX.
2. Chladiaci obal vložte do mrazničky, kým úplne nezmrzne.
3. Vložte zmrazený chladiaci obal do nádrčky na vodu. Približne po 10 minútach bude teplota vody v nádrži nižšia ako teplota okolia.
4. Neotvárajte veko nádoby na ľad a neprehĺtajte jej obsah.

# BE COOL

## Operácia

### **Plnenie vodou**

Otvorte veko nádržky na vodu v hornej časti spotrebiča a pomaly do nej nalejte prečistenú vodu. Skontrolujte hladinu vody cez viditeľné okienko ukazovateľa hladiny vody. Dodržiavajte nasledujúce body:

- V záujme ochrany svojho zdravia a zdravia svojej rodiny používajte len čistú vodu z vodovodu.
- Vodu doplňujte len vtedy, keď je spotrebič odpojený od elektrickej siete.
- Aby ste predišli úrazu elektrickým prúdom, nedovoľte, aby na ovládací panel alebo okolité časti striekla voda.
- Vodu napúšťajte len po maximálnu značku, inak dôjde k jej pretečeniu. Pri prevádzke so zvlhčovaním studeného vzduchu nesmie hladina vody klesnúť pod značku "MIN".
- Na zvýšenie chladiaceho účinku môžete do nádržky na vodu alebo do hornej nádržky na vodu umiestniť ľad, kocky ľadu alebo chladiaci balíček.

**Upozornenie:** Po pridaní ľadu alebo chladiaceho obalu nesmie hladina vody prekročiť maximálnu značku "MAX".

### **Tlačidlo zapnutia/vypnutia:**

Stlačením tlačidla zariadenie zapnete alebo vypnete.

### **Tlačidlo rýchlosti:**

Pomocou tlačidla "SPEED" nastavte rýchlosť ventilátora.

Stlačením tlačidla "-" znížite rýchlosť vetra o jeden stupeň a tlačidlom "+" ju zvýšite o jeden stupeň. Toto zariadenie má 3 úrovne rýchlosti vetra, ktoré sa zobrazujú na displeji.

### **Tlačidlo časovača:**

Tlačidlo "TIMER" slúži na časové vypnutie spotrebiča. Pri každom stlačení tlačidla sa prevádzkový čas postupne predĺži o jednu hodinu (od 1 do 12 hodín). Ak chcete spotrebič vypnúť automaticky, postupujte nasledovne: Počas prevádzky vežového ventilátora opakovane stláčajte tlačidlo, kým sa nerozsvieti požadovaný počet hodín. Nastavenie je akceptované, keď displej prestane blikať.

### **Tlačidlo režimu:**

Toto tlačidlo slúži na výber režimu prúdenia vzduchu v zariadení. Stlačte tlačidlo opakovane a režim sa zmení v poradí Normálny - Prirodzený - Spánok

# BE COOL

- Normálny.

- **Normálny vietor** 😊 : Zariadenie pracuje podľa úrovne rýchlosti vetra nastavenej používateľom, ktorá je rozdelená do troch úrovní: vysoká, stredná a nízka. Ventilátor beží pri pevne stanovených otáčkach.
- **Prirodzený vietor** 🌿 : Spotrebič pracuje podľa rýchlosti vetra nastavenej používateľom a automaticky prepína medzi vysokou, strednou a nízkou úrovňou podľa pravidiel nastavených v programe. Tento režim napodobňuje prirodzený vánok, vďaka čomu je prúdenie vzduchu jemnejšie a príjemnejšie.
- **Vietor v režime spánku** 🌙 : Zariadenie automaticky zníži nastavenú rýchlosť vetra na najnižšiu úroveň na základe nastavenej úrovne a vopred naprogramovanej časovej postupnosti.

## Funkcia otáčania:

Stlačením tohto tlačidla spustíte funkciu otáčania ventilátora vykurovania a chladenia. Opätovným stlačením tlačidla funkciu otáčania zastavíte.

## Tlačidlo chladenia:

Stlačením tohto tlačidla aktivujete funkciu chladenia. Do nádržky na vodu alebo do hornej nádržky na vodu pridajte nádobku s kryštálmi ľadu alebo kocky ľadu. Teplota na výstupe vzduchu sa po niekoľkých minútach zníži približne o 3 °C.

## Aniónové tlačidlo:

Pomocou tlačidla anión aktivujete funkciu anión.

**Poznámka:** Záporné ióny sú malé nabité častice, ktoré sa uvoľňujú do vzduchu. Môžu pomôcť odstrániť prach, alergény a iné škodlivé častice zo vzduchu tým, že ich priťahujú a spôsobujú ich pád na podlahu. Okrem toho záporné ióny pomáhajú znižovať nepríjemné pachy a zabezpečujú sviežejší a zdravší vzduch v interiéri. Tým sa zlepšuje kvalita vzduchu a vytvára sa príjemnejšia klíma v interiéri.

## Tlačidlo vykurovania:

Stlačením tohto tlačidla spustíte funkciu ohrevu. Stlačte raz pre nízky ohrev

# BE COOL

(1d, tlačidlo na displeji bliká bielym svetlom), stlačte dvakrát pre vysoký ohrev (2d, tlačidlo na displeji bliká červeným svetlom) a opätovným stlačením vypnete ohrev.

## **Poznámka:**

1. Po spustení funkcie ohrevu nastane 30-sekundové oneskorenie pri vypínaní.
2. Hneď ako sa aktivuje funkcia vykurovania, tlačidlá "RÝCHLOSŤ", "Režim ventilátora" a "Chladenie" sa zablokujú.

## **Regulácia teploty:**

Keď je spotrebič v režime vykurovania, stlačením tlačidla nastavte teplotu. Rozsah nastavenia je od 15 do 45 °C.

**Poznámka:** Ak je teplota v miestnosti vyššia ako nastavená teplota, funkcia vykurovania sa nespustí. V prevádzkovom režime sa obrazovka vypne po 3 minútach bez prevádzky. Stlačením ľubovoľného tlačidla displej znovu aktivujete.

## **Diaľkové ovládanie:**

Vyššie uvedené funkcie možno ovládať aj pomocou diaľkového ovládania. Ovládanie je podľa popisu. Stlačením tlačidla "SPEED" na diaľkovom ovládači nastavte rýchlosť vetra.

**Poznámka:** Ventilátor vykurovania a chladenia môže vypúšťať vzduch len vtedy, keď je stlačené tlačidlo zapnutia/vypnutia.

## **Diaľkové ovládanie**



### **Tlačidlo zapnutia/vypnutia**

Stlačte  takto: ON (ventilátor beží počas režimu chladenia), OFF (ventilátor beží ešte približne 30 sekúnd po vypnutí spotrebiča, po ukončení režimu vykurovania).





### **Tlačidlo chladenia**

# BE COOL

Stlačením tlačidla  nasledujúcim spôsobom aktivujete alebo deaktivujete funkciu chladenia.





## Detekcia otvorenia okna

- Skontrolujte, či sa detekcia otvorenia okna môže aktivovať len vtedy, ak je spotrebič v režime vykurovania alebo v režime prednastavenej teploty, nemôže sa aktivovať, ak spotrebič pracuje len v režime ventilátora.
- Tlač  . Na displeji sa zobrazí príslušný symbol a °C.
- Potom sa zistí teplota v miestnosti. Ak teplota kedykoľvek počas 30 minút klesne o viac ako 8 stupňov, vykurovanie sa vypne. Funkcia detekcie otvorenia okna je vypnutá a zariadenie je v pohotovostnom stave .
- Potom môžete spotrebič opäť zapnúť tlačidlom ON/OFF.
- Ak chcete deaktivovať detekciu otvoreného okna, stlačte znova tlačidlo  . Symbol zmizne z displeja a spotrebič obnoví predtým nastavenú prevádzku.
- Ak aktivujete detekciu otvoreného okna počas prevádzky spotrebiča v prednastavenom týždennom programe, detekcia otvoreného okna bude fungovať len počas prevádzkového času, ktorý je nastavený v programe.

### Poznámky k detekcii okien:

1) Keď spotrebič prestane ohrievať, zaznie 5-sekundový alarm, ventilátor pokračuje v chode 30 sekúnd a potom prejde do pohotovostného režimu. Displej pre nastavený teplotný režim bliká a LED displej sa vypne a bliká.

1.1) Stlačením tlačidla  obnovíte rovnaký prevádzkový režim ako pred zastavením zariadenia. Po opätovnom spustení sa spustí nový cyklus detekcie otvorenia okna.

1.2) Stlačením tlačidla  spotrebič vypnete. Na LED displeji sa zobrazí okolitá teplota a zariadenie prejde do pohotovostného režimu.



## Režim vykurovania

# BE COOL

Stlačte  takto: Nízky stupeň vykurovania, Vysoký stupeň vykurovania, Režim ventilátora.

Nízky stupeň ohrevu (1d, tlačidlo na displeji bliká bielym svetlom), Vysoký stupeň ohrevu (2d, tlačidlo na displeji bliká červeným svetlom), Režim ventilátora.

Nastavenie teploty sa cyklicky mení.



## Režim otáčania

Stlačením tlačidla  zapnete alebo vypnete režim otáčania.



## Časovač

Stlačením tlačidla  nastavíte časovač nasledovne: Ak je aktivovaný týždenný časovač, túto funkciu časovača nie je možné nastaviť.





## Nastavenie teploty

Stlačením tlačidla  prepnete režim "Nastavenie teploty" nasledovne: 15° C, 16° C, 17° C ... 45° C. Nastavenie teploty sa cyklicky mení.

Teplotný rozsah: 15-45° C

## Vypnite režim nastavenia teploty:

- 1) Počas nastavovania stlačte tlačidlo  , aby ste proces zrušili.
- 2) Po dokončení nastavenia teploty najprv stlačte  a potom  , aby ste proces zrušili.

# BE COOL

3) Ak je nastavený režim nízkej teploty, spotrebič sa po zrušení vráti do režimu nízkeho vykurovania. Ak je režim nastavenej teploty nastavený na vysoký ohrev, spotrebič sa po zrušení vráti do režimu vysokého ohrevu.

4) Stlačením tlačidla  vypnete režim nastavenej teploty.



## Týždenný časovač

Týždenný časovač je možné aktivovať len vtedy, ak je spotrebič v režime vykurovania alebo v režime prednastavenej teploty, nie je možné ho aktivovať, ak je spotrebič v prevádzke len v režime ventilátora.

### Prvé spustenie (alebo po výpadku napájania)

Pri prvom použití zariadenia musíte nastaviť aktuálny čas.

#### Nastavenie času:

- **Deň v týždni:**  
Na displeji LED sa zobrazí "01", čo znamená pondelok.  
Stlačením tlačidla "+" alebo "-" nastavte aktuálny deň.  
01-07 zodpovedá pondelku až nedeli.  
Stlačením tlačidla OK dokončíte nastavenie.
- **Nastavené hodiny**  
Na displeji LED sa zobrazí "00", čo znamená 0 hodín.  
Stlačením tlačidla "+" alebo "-" nastavte aktuálnu hodinu.  
00 až 23 zodpovedá 0:00 až 23:00 hod.  
Stlačením tlačidla OK dokončíte nastavenie.
- **Nastaviť minúty**  
Na LED displeji sa zobrazí "00", čo znamená 0 minút.  
Stlačením tlačidla "+" alebo "-" nastavte aktuálne minúty.  
00 až 59 zodpovedajú 0 minútam až 59 minútam.  
Stlačením tlačidla OK dokončíte nastavenie.

#### Poznámky:

**Ak do 10 sekúnd po nastavení nestlačíte tlačidlo OK, nastavenie času sa nepodarilo.**

**Najprv odpojte napájanie a potom znova nastavte aktuálny čas.**

# BE COOL

## Prednastavené programy:

P1-P5	Továrne nastavenie	Po úspešnom nastavení času sa zobrazí P1.
		<p>Stlačte tlačidlo , na LED displeji sa zobrazí P1. Stlačením tlačidla OK vyberte režim P1. (Ak do 10 sekúnd nestlačíte tlačidlo OK, nastavenie týždenného časovača zlyhalo).</p> <p>Postup P1-P5 je podobný. Podrobnosti nájdete v tabuľke režimov.</p>

## Tabuľka režimov týždenného časovača:

Režim	Mo	Út	Mi	Do	Pi	Sat	Takže
P1	8:00-17:00	8:00-17:00	8:00-17:00	8:00-17:00	8:00-17:00	8:00-17:00	8:00-17:00
P2	18:00-7:00 <sup>a</sup>	18:00-7:00 <sup>a</sup>	18:00-7:00 <sup>a</sup>	18:00-7:00 <sup>a</sup>	18:00-7:00 <sup>a</sup>	18:00-7:00 <sup>a</sup>	18:00-7:00 <sup>a</sup>
P3	8:00-17:00	8:00-17:00	8:00-17:00	8:00-17:00	8:00-17:00	OFF	OFF
P4	18:00-7:00 <sup>a</sup>	18:00-7:00 <sup>a</sup>	18:00-7:00 <sup>a</sup>	18:00-7:00 <sup>a</sup>	18:00-7:00 <sup>a</sup>	OFF	OFF
P5	OFF	OFF	OFF	OFF	OFF	00:00-23:59	00:00-23:59
Poznámka	<p>Písmeno "a" za časmi znamená, že v <b>režime P2/P4</b> je čas zastavenia po polnoci, t. j. nasledujúci deň.</p> <p><b>Napríklad:</b> ak je čas nastavený od 18:00 do 7:00, spotrebič sa spustí o 18:00 a zastaví sa o 7:00 nasledujúceho dňa.</p>						

Vypnutie týždenného časovača	<p>Týždenný časovač sa vypne po šiestom stlačení tlačidla .</p>
Popis zobrazenia	<p>1) Po nastavení sa na LED displeji zobrazí teplota okolia, rozsvieti sa kontrolka týždenného časovača a kontrolka príslušnej funkcie.</p> <p>2) V režime vykurovania (nízka alebo vysoká úroveň vykurovania, nie v režime nastavenej teploty) sa na LED displeji rozsvieti teplota okolia, kontrolka týždenného</p>



# BE COOL

časovača a na bliká kontrolka nízkeho alebo vysokého vykurovania. V režime nastavenej teploty sa kontrolka nastavenej teploty rozsvieti, keď je nastavený týždenný časovač.

3) Režim otáčania, nízka úroveň vykurovania, vysoká úroveň vykurovania, nastavenie teploty a detekcia otvorenia okna môžu byť prevádzkované v režime týždenného časovača aj v normálnom prevádzkovom režime.

Kontrolka svieti, keď je príslušná funkcia aktívna.

## Zrušenie týždenného časovača:

- 1) Počas nastavovania stlačte tlačidlo  , aby ste proces zrušili.
- 2) Po dokončení nastavenia týždenného časovača musíte najprv stlačiť  a potom  , aby ste proces zrušili.

3.1) Ak sa v režime nastavenej teploty zruší týždenný časovač, spotrebič zostane na vysokej úrovni vykurovania.

3.2) Ak je režim vykurovania (nie v režime nastavenej teploty) nastavený na nízke vykurovanie, spotrebič sa po zrušení týždenného časovača vráti do režimu nízkeho vykurovania. Ak je režim vykurovania (nie v režime nastavenej teploty) nastavený na vysoké vykurovanie, spotrebič zostane v režime vysokého vykurovania. Ak je režim vykurovania (nie v režime nastavenej teploty) nastavený na vysoký ohrev, spotrebič sa po zrušení týždenného časovača vráti do režimu vysokého ohrevu.



## Tlačidlo rýchlosti

Stlačením tlačidla  nastavte rýchlosť ventilátora.

Stlačením tlačidla "-" znížite rýchlosť vetra o jeden stupeň a tlačidlom "+" zvýšite rýchlosť vetra o jeden stupeň.

# BE COOL



## Režim vetra

Stlačením tlačidla  vyberte režim vetra zariadenia. Stlačte tlačidlo opakovane a režim vetra sa bude meniť v tomto poradí: normálny - prirodzený - spánok - normálny.



## Funkcia aniónov

Stlačením tlačidla  aktivujete funkciu aniónov.

### Vysvetlenie:

V aniontovom režime sa do vzduchu uvoľňujú záporne nabité ióny (anióny), ktoré zlepšujú kvalitu ovzdušia. To môže pomôcť neutralizovať prach a alergény a vytvoriť sviežu a čistú klímu v interiéri.

### Ochranné vypnutie v prípade prehriatia

#### Predvolene aktivované:

Maximálna teplota detekcie je 51°C . Zariadenie sa automaticky vypne, keď nameraná teplota dosiahne 51 .°C

### Pokyny na čistenie



Pri čistení nepoužívajte žiadne chemikálie.

### Čistenie vzduchového filtra

Ak sa na vzduchovom filtri nahromadí príliš veľa cudzích predmetov, môže to zhoršiť výkon výstupu vzduchu. Mali by ste ho preto čistiť aspoň raz za mesiac.

Vypnite napájanie a odpojte sieťovú zástrčku.



Pred čistením sa uistite, že je napájací kábel odpojený od elektrickej siete, inak hrozí nebezpečenstvo úrazu elektrickým prúdom.

# BE COOL

## Vyčistite vonkajší povrch:

- Ak je povrch zaprášený, utrite ho mäkkou handričkou. Ak je veľmi znečistený, použite vlažnú vodu (pod 50 °C) a jemný čistiaci prostriedok. Potom utrite do sucha mäkkou handričkou.
- Nepoužívajte agresívne čistiace prostriedky, ako je benzín alebo riedidlo, pretože môžu poškodiť povrch.

## Vyčistite nádrž na vodu:

- Vytiahnite sieťovú zástrčku a otočením zaistovacieho gombíka vyberte nádržku na vodu.
- Vyčistite nádržku handričkou s trochou čistiaceho prostriedku, opláchnite ju vodou a vylejte odpadovú vodu.

## Vyčistite povrch krytu:

- Kryt utrite vlhkou handričkou, ale nikdy ho neoplachujte priamo vodou.
- Nepoužívajte žiadne agresívne čistiace prostriedky alebo rozpúšťadlá.
- Pred čistením spotrebiča sa uistite, že je sieťová zástrčka odpojená, aby ste predišli úrazu elektrickým prúdom.

## Po vyčistení:

- Všetky diely, ako napríklad nádrž na vodu a chladiace rohože, znovu správne zostavte.
- Pripojte zariadenie a skontrolujte, či správne funguje.

## Údržba:

- Ak nebudete zariadenie dlhší čas používať, odpojte ho od sieťovej zástrčky, zabaľte ho a chráňte pred prachom. Pred uskladnením spotrebiča sa uistite, že sú všetky jeho časti, najmä chladiaca podložka a nádrž na vodu, suché.

## Riešenie problémov

Nepokúšajte sa spotrebič opravovať alebo rozoberať sami. Neoprávnené pokusy o opravu budú mať za následok stratu platnosti záruky a môžu mať za následok zranenie

Problém	Možný dôvod	Riešenie
Žiadny výkon	1. Napájací kábel nie je pripojený.	1. Pripojte sieťový kábel.
	2. V zásuvke nie je napájanie.	2. Skontrolujte, či je zásuvka napájaná.
	3. Sieťový vypínač nie je zapnutý.	3. Zapnite zariadenie.

# BE COOL

<b>Vývoj zápachu</b>	Nový spotrebič. Pri prvom použití motor vydáva zápach, ktorý približne po týždni vprchá.	Nevyžaduje sa žiadne opatrenie.
<b>Silné vibrácie a zvuky</b>	1. Spotrebič nestojí na rovnom povrchu.	1. Spotrebič umiestnite na rovný povrch. V prípade potreby použite antivibračnú podložku.
	2. Zariadenie sa môže poškodiť.	2. Prestaňte zariadenie používať a kontaktujte zákaznícky servis.

# BE COOL

## Technické údaje

Technické informácie	
Menovité napätie	220 V - 240 V~
Frekvencia	50-60 Hz
Max. Spotreba energie (chladenie)	50 W
Max. Spotreba energie (vykurovanie)	3000 W
Kapacita nádrže na vodu	4,5 L
Úrovne rýchlosti	3
Rozmery výrobku	285 × 308 × 1060 mm
Čistá hmotnosť	7,35 kg
Kontaktné adresy pre ďalšie informácie a linky služieb:	Schuss Home Electronic GmbH Scheringgasse 3, A-1140 Viedeň Tel: +43 (1) 97 0 21 - 0 <a href="http://www.becool.at">www.becool.at</a> FB-číslo: 23697 4 t / FB-súd: Viedeň

# BE COOL

## Požadované informácie o elektrických individuálnych izbových ohrievačoch

Číslo položky BCTACHC4						
Špecifikáci		Ikona	Hodnota	Jednotka	Špecifikáci	Jednotka
<b>Tepelný výkon</b>				<b>Typ tepelného výkonu/teplota v miestnosti</b>		
Menovitý tepelný	$P_{(nom)}$	3,0	kW	Jednostupňový tepelný výkon bez regulácie teploty v miestnosti	Nie	
Minimálny tepelný výkon (smerná hodnota)	$P_{(min)}$	1,356	kW	Dve alebo viac manuálnych úrovní, bez regulácie teploty v miestnosti	Nie	
Maximálny trvalý tepelný	$P_{(max,c)}$	2,879	kW	S mechanickou reguláciou teploty v miestnosti pomocou termostatu	Nie	
Spotreba pomocnej energie				Elektronická regulácia teploty v miestnosti		
S Menovitý tepelný	$el_{(max)}$	2,879	kW	Elektronická regulácia izbovej teploty s denným časovačom	Áno	
S Minimálny tepelný	$el_{(min)}$	1,356	kW	Elektronická regulácia izbovej teploty s týždenným časovačom	Nie	
V pripravenosti	$el_{(sB)}$	$0,4 \times 10^{-3}$	kW			
				<b>Ďalšie možnosti ovládania</b>		
				Regulácia teploty v miestnosti s detekciou prítomnosti	Áno	
				Regulácia izbovej teploty s detekciou otvoreného okna	Nie	
				S možnosťou diaľkového ovládania	Áno	
				S adaptívnym riadením štartu	Nie	
				S prevádzkovým časovým limitom	Áno	
				S čiernym guľôčkovým senzorom	Nie	
Kontaktné údaje:		Schuss Home Electronic GmbH Scheringgasse 3 - 1140 Viedeň - Rakúsko <a href="https://www.schuss-home.at/">https://www.schuss-home.at/</a>				

# BE COOL

## ZÁRUKA

S týmto kvalitným výrobkom od spoločnosti BE COOL ste sa rozhodli pre inováciu, odolnosť a spoľahlivosť.

**Na tento spotrebič BE COOL poskytujeme záruku 2 roky od dátumu nákupu platnú v Rakúsku!** Ak sa v rozpore s očakávaniami počas tohto obdobia vyskytne potreba servisných prác na vašom spotrebiči, týmto vám zaručujeme bezplatnú opravu (náhradné diely a práca) alebo (podľa uváženia spoločnosti Schuss) výmenu výrobku. Ak oprava ani výmena nie je z ekonomických dôvodov možná, vyhradzuje si právo vystaviť dobropis na aktuálnu hodnotu.

V prípade klimatizačných zariadení sa v prvom rade vždy obráťte na zákaznícku linku (pozri nálepku na spotrebiči alebo prednú stranu návodu na obsluhu); v prípade ventilátorov sa obráťte na svojho špecializovaného predajcu alebo priamo na nás. Radi by sme upozornili, že akákoľvek oprava, ktorú nevykoná autorizovaný servis v Rakúsku, okamžite ruší platnosť tejto záruky.

Táto záruka nevzťahuje na

- Nepreberáme žiadnu zodpovednosť za následné škody v prípade nesprávneho
- Oprava alebo výmena dielov z dôvodu bežného
- Poškodenie v dôsledku nedodržania návodu na obsluhu
- Zariadenia, ktoré sa používajú - aj čiastočne - na komerčné
- zariadenia mechanicky poškodené vonkajšími vplyvmi (pád, náraz, rozbitie, nesprávne používanie atď.), ako aj známky opotrebovania estetického charakteru.
- Zariadenia, s ktorými sa zaoberá
- Zariadenia, ktoré neboli otvorené v našom autorizovanom servise.
- Poškodenie spôsobené nesprávne uzavretými ventilmi na vypúšťanie kondenzátu na klimatizačných jednotkách alebo nesprávne vloženými nádržami na vodu.
- Nenaplnené očakávania spotrebiteľov.
- Škody spôsobené vyššou mocou, vodou, bleskom, prepätím.
- Zariadenia, ktorých typové označenie a/alebo sériové číslo na zariadení bolo zmenené, vymazané, nečitateľné alebo odstránené.
- služby mimo našich autorizovaných servisov, náklady na dopravu do autorizovaného servisu alebo k nám a späť, ako aj súvisiace riziká.

Chceli by sme zdôrazniť, že v rámci záručnej lehoty sa za prevádzkové chyby alebo v prípade, že nebola zistená žiadna chyba, účtuje paušálna suma 60,- € (indexovaná na základe CPI 2010, jún 2015).

Poskytnutie záručného servisu (oprava alebo výmena zariadenia) nepredlžuje absolútnu záručnú dobu 2 rokov od dátumu nákupu.

Dvojročná záruka je platná len po predložení dokladu o kúpe (musí obsahovať meno a adresu predajcu a celý názov spotrebiča) a príslušného záručného listu, na ktorom musí byť uvedený typ spotrebiča a výrobné číslo (viditeľné na krabici a na zadnej alebo spodnej strane spotrebiča)! Bez záručného listu platí len zákonná záruka!

Výslovne zdôrazňujeme, že zákonné záručné práva nie sú touto zárukou dotknuté a zostávajú nedotknuté.

Spoločnosť Schuss Home Electronic GmbH a jej zástupcovia zodpovedajú za škody len v prípade hrubej nedbanlivosti alebo úmyslu. Zodpovednosť za ušlý zisk, očakávané, ale nerealizované úspory, následné škody a škody z nárokov tretích strán je vylúčená. Zodpovednosť za škody je vždy vylúčená za poškodenie alebo za zaznamenané údaje.

Gratulujeme vám k výberu. Dúfame, že sa vám bude váš spotrebič BE COOL páčiť!

ADRESA

Schuss Home Electronic GmbH  
A-1140 Viedeň, Scheringgasse 3  
Tel: +43 (0)1/ 970 21

Typové označenie: .....

Sériové číslo: .....

**Tento záručný list je potrebné odovzdať autorizovanému servisu spolu so spotrebičom v prípade reklamácie.**

# BE COOL

## INSTRUCȚIUNI DE UTILIZARE

### Răcitor de aer

### BCTACHC4

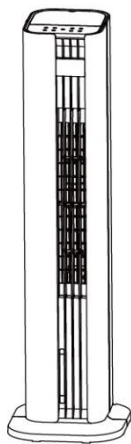

**FELICITĂRI!**

VĂ MULȚUMIM PENTRU CĂ AȚI ALES UN PRODUS DE LA **BE COOL**  
AU DECIS.



Acest produs este potrivit numai pentru încăperi bine izolate sau  
pentru utilizare ocazională.



## *Instrucțiuni de utilizare actuale și alte limbi*

Descărcați cele mai recente instrucțiuni de utilizare în diferite limbi prin intermediul linkului [www.becool.at/downloads](http://www.becool.at/downloads) sau scanați codul QR afișat. Urmați instrucțiunile de pe site.



VĂ RUGĂM SĂ CITIȚI CU ATENȚIE INSTRUCȚIUNILE DE UTILIZARE ÎNAINTE DE A ÎNCEPE INSTALAREA, FUNCȚIONAREA SAU ÎNTREȚINEREA. PROTEJAȚI-VĂ PE DVS. ȘI PE CEIALȚI PRIN RESPECTAREA INSTRUCȚIUNILOR DE SIGURANȚĂ. NERESPECTAREA INSTRUCȚIUNILOR POATE DUCE LA VĂTĂMĂRI CORPORALE ȘI/SAU DAUNE MATERIALE ȘI/SAU ANULAREA GARANȚIEI!

INFORMAȚII IMPORTANTE  
PRIVIND SIGURANȚA,  
AMPLASAREA ȘI CONEXIUNEA  
ELECTRICĂ



Pentru a evita riscul erorilor de operare și pentru a utiliza mai

# BE COOL

bine aparatul, vă rugăm să citiți instrucțiunile de operare înainte de utilizare.

## Instrucțiuni generale de siguranță

- Utilizați aparatul numai în conformitate cu instrucțiunile din instrucțiunile de utilizare. Orice altă utilizare poate duce la deteriorări, incendii sau vătămări.
- Utilizați dispozitivul numai în zone interioare uscate. Umezeala sau apa pot provoca șocuri electrice sau deteriorări.
- Copiii sub vârsta de 3 ani trebuie să fie ținuti departe de aparat. Copiii cu vârste cuprinse între 3 și 8 ani pot folosi aparatul numai sub supraveghere.
- Opriți aparatul și deconectați ștecherul de la rețea înainte de curățarea, întreținerea sau mutarea acestuia. Trageți întotdeauna de fișă, niciodată de cablu.
- Nu modificați sau reparați singur dispozitivul. În caz de deteriorare, contactați producătorul sau un specialist calificat.
- Nu acoperiți niciodată aparatul în timpul funcționării pentru a evita supraîncălzirea.

# BE COOL

- Țineți aparatul departe de materialele inflamabile. Este necesară o distanță minimă de 1 metru față de perdele, mobilier sau alte obiecte inflamabile.
- Nu utilizați cabluri, fișe sau prize deteriorate. Acestea pot provoca incendii sau șocuri electrice.
- Nu lăsați aparatul nesupravegheat în timpul funcționării.
- Utilizați numai piese și accesorii originale recomandate de producător. Alte piese ar putea afecta siguranța.

## **Siguranța electrică**

- Conectați aparatul numai la prize cu împământare care îndeplinesc cerințele.
- Nu utilizați cabluri prelungitoare sau adaptoare, deoarece acestea se pot supraîncălzi și pot provoca incendii.
- Nu atingeți niciodată fișa de alimentare cu mâinile ude. Risc de șoc electric!
- Verificați tensiunea de rețea înainte de a conecta aparatul. Aceasta trebuie să corespundă specificațiilor de pe placa indicatoare.
- Dacă cablul de alimentare este deteriorat, acesta trebuie înlocuit imediat de producător sau de un specialist calificat.

# BE COOL

- Scoateți întotdeauna aparatul de sub tensiune înainte de întreținere sau curățare.
- Nu folosiți aparatul pe suprafețe instabile sau umede.

## **Instrucțiuni specifice pentru funcția de încălzire**

- Asigurați-vă că aparatul este amplasat pe o suprafață stabilă, plană. Răsturnarea poate duce la deteriorări sau răniri.
- Nu utilizați aparatul în apropierea benzinei, alcoolului sau a altor substanțe inflamabile.
- Nu utilizați încălzitorul cu un temporizator sau alte întrerupătoare automate. Acest lucru ar putea reprezenta un risc de incendiu.
- Nu acoperiți niciodată aparatul în timpul funcționării. Risc de supraîncălzire!
- Înainte de a opri aparatul, setați controlul temperaturii la cel mai scăzut nivel pentru a permite o fază de răcire.
- Păstrați o distanță minimă de 65 cm între dispozitiv și alte obiecte.
- Păstrați aparatul fără praf și scame pentru a evita supraîncălzirea.
- Lăsați aparatul să se răcească complet după utilizare înainte de a-l depozita sau transporta.

## **Instrucțiuni specifice pentru funcția de răcire**

# BE COOL

- Umpleți rezervorul de apă numai până la marcajul maxim. Umplerea excesivă poate duce la scurgeri.
- Nu utilizați surse de apă cu un conținut ridicat de minerale sau surse de apă murdară. Acestea ar putea afecta funcționarea.
- Goliți și curățați rezervorul de apă în mod regulat. Nu lăsați apă în rezervor pentru perioade lungi de timp.
- Evitați să aspirați obiecte precum perdele sau hârtie în ieșirile de aer. Acest lucru ar putea bloca fluxul de aer.
- Nu puneți aparatul în funcțiune cu un rezervor de apă gol în modul de răcire. Acest lucru poate cauza deteriorarea sistemului.
- Evitați utilizarea dispozitivului în condiții de umiditate ridicată (>80 %). Condensarea poate duce la deteriorări electrice.

## **Note suplimentare privind funcționarea**

- Monitorizați aparatul în timpul funcționării, în special atunci când utilizați funcția de încălzire.
- Opriți aparatul dacă apar zgomote sau mirosuri neobișnuite și contactați serviciul clienți.



# BE COOL

- Transportați aparatul numai atunci când este oprit și s-a răcit complet.
- Depozitați dispozitivul într-un loc uscat, bine ventilat, ferit de lumina directă a soarelui, umiditate și îngheț.
- Nu utilizați aparatul în atmosfere potențial explozive sau în apropierea unor substanțe foarte inflamabile.
- Opriți aparatul înainte de a adăuga sau de a îndepărta accesorii, cum ar fi cutii pentru cristale de gheață.
- Evitați deplasarea aparatului în timpul funcționării.

## **Informații suplimentare privind compatibilitatea electromagnetică**

- Evitați utilizarea dispozitivului în apropierea altor dispozitive electronice pentru a preveni interferențele.
- Dispozitivul îndeplinește cerințele de compatibilitate electromagnetică, dar nu trebuie să fie utilizat în zone cu expunere electromagnetică ridicată.

# BE COOL

<p><b>ATENȚIE</b></p> 	<p><b><u>RISCUL DE RĂNIRI</u></b></p> <p><b>Aparatul devine fierbinte în timpul funcționării!</b></p> <p>Nu atingeți niciodată aparatul în timpul funcționării → acest lucru poate duce la arsuri grave.</p>
<p><b>ATENȚIE</b></p> 	<p><b><u>PERICOL DE INCENDIU</u></b></p> <p><b>Aparatul nu trebuie acoperit în timpul funcționării!</b></p>
<p><b>ATENȚIE</b></p> 	<p><b><u>DISTANȚA DE SIGURANȚĂ</u></b></p> <p>Păstrați o distanță de siguranță de cel puțin un metru față de obiectele ușor inflamabile, cum ar fi mobila, perdelele, hârtia etc.!</p> <p><b><u>LOCALIZARE</u></b></p> <p>Poziționați întotdeauna aparatul astfel încât aerul să poată intra și ieși nestingherit.</p> <p><b><u>RISC DE ARSURI</u></b></p> <p>Aparatul devine foarte fierbinte în timpul utilizării și poate provoca arsuri. Trebuie să se acorde o atenție deosebită atunci când sunt prezenți copii și persoane vulnerabile.</p> <p><b><u>RISC DE SUPRĂÎNCĂLZIRE</u></b></p> <p>Nu încălziți încăperi cu un volum mai mic de 4m<sup>3</sup></p>

# BE COOL

## Simboluri pe dispozitiv

Semnificație:

### **Atenție! Nu acoperiți**

Simbolul de pe aparat indică faptul că nu este permis să atârnați obiecte (de exemplu, prosoape, haine etc.) deasupra aparatului sau direct în fața acestuia. Încălzitorul nu trebuie acoperit pentru a evita supraîncălzirea și riscul de incendiu!

Simbol:



Semnificație:

### **Clasa de protecție 2**



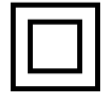

Simbolul indică faptul că aparatul este încadrat în clasa de protecție 2. Dispozitivele din clasa de protecție 2 nu sunt conectate la conductorul de protecție. În schimb, acestea au o izolație întărită sau dublă la nivelul tensiunii nominale de izolație între părțile active și cele care pot fi atinse. Suprafețele conductoare de electricitate sau părțile conductoare care pot fi atinse sunt astfel separate de părțile active printr-o izolație armată sau dublă.

Simbol:



# BE COOL

## Reciclare, eliminare, declarație de conformitate

	<p><b><u>RECICLAREA</u></b></p> <p>Materialele de ambalare pot fi reciclate. Prin urmare, se recomandă aruncarea acestora în deșeurile sortate</p>
	<p><b><u>ELIMINARE</u></b></p> <p>Simbolul "coș de gunoi barat" impune eliminarea separată a deșeurilor de echipamente electrice și electronice (DEEE). Echipamentele electrice și electronice pot conține substanțe periculoase și dăunătoare mediului. Prin urmare, nu le eliminați în deșeurile reziduale nesortate, ci la un punct de colectare desemnat pentru deșeuri de echipamente electrice și electronice. Acest lucru va contribui la protejarea resurselor și a mediului. Pentru informații suplimentare, vă rugăm să contactați distribuitorul dumneavoastră sau autoritățile locale. Directiva 2012/19/UE</p>
	<p><b><u>ELIMINAREA BATERIILOR</u></b></p> <p>În conformitate cu legislația în vigoare privind bateriile, acumulatorii și deșeurile aferente, simbolul coșului de gunoi cu roți barat de pe baterie indică faptul că este interzisă aruncarea bateriilor uzate în deșeurile menajere. Bateriile și acumulatorii conțin substanțe extrem de poluante. Utilizatorul este obligat să elimine bateriile uzate la punctele de colectare din municipalitate sau în containerele corespunzătoare. Serviciul este gratuit. În acest fel, sunt respectate cerințele legale și mediul este protejat.</p> <p>Acest model este echipat cu baterii de tip: CR2025.</p>
	<p><b><u>DECLARAȚIE DE CONFORMITATE</u></b></p> <p>Prin prezenta confirmăm că acest produs este conform cu cerințele esențiale, reglementările și directivele UE. Puteți vizualiza oricând declarația de conformitate detaliată la următorul link:</p> <p><a href="https://www.schuss-home.at/downloads">https://www.schuss-home.at/downloads</a></p>

**Cu excepția erorilor și a modificărilor tehnice.**

# BE COOL

## DOMENIUL DE APLICARE AL LIVRĂRII

Răcitorul BE COOL este furnizat cu:

- 1× răcitor de aer
- 1 × telecomandă
- 1 × Instrucțiuni de operare
- 2x Pachete frigorifice

## DESCRIEREA DISPOZITIVULUI

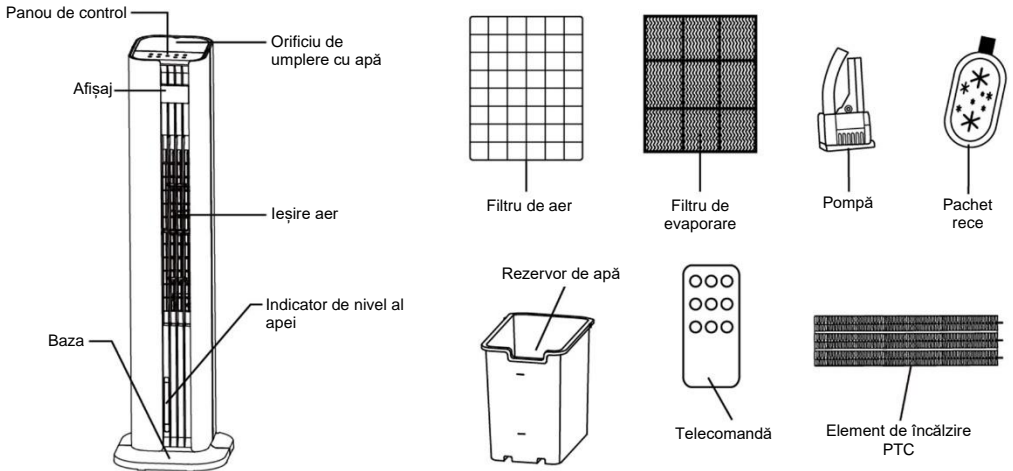

# BE COOL

## Elemente de control și afișaj

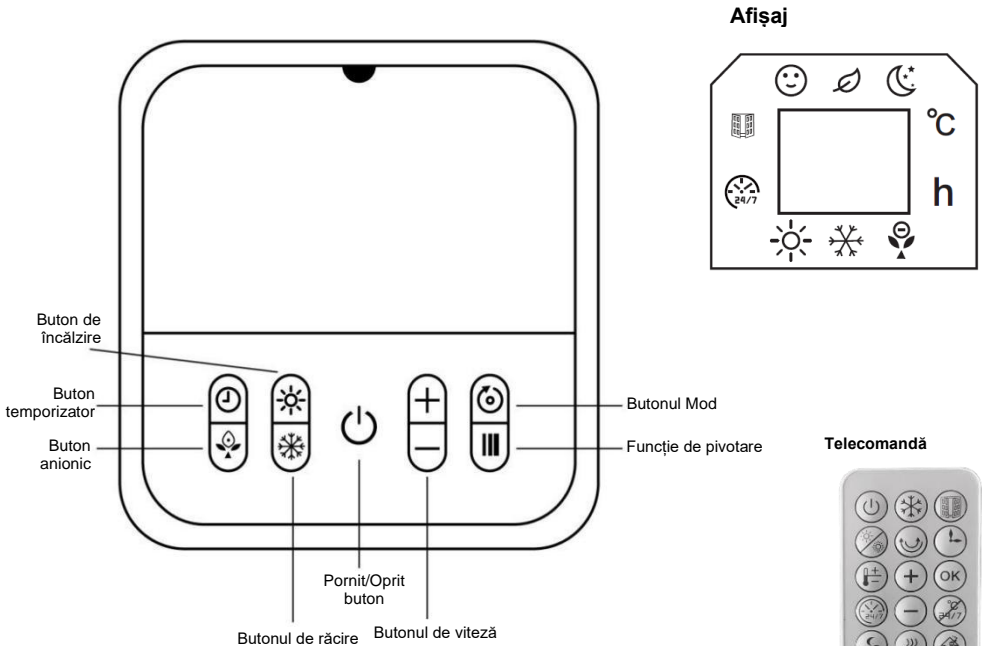

## Telecomandă

Buton pornire/oprire	Buton de răcire
Buton de deschidere a ferestrei	Buton de încălzire
Funcție de pivotare	Buton temporizator
Buton de setare a temperaturii	+ și - Butonul sus și jos
Butonul OK	Buton de anulare
Buton temporizator săptămânal	Butonul de viteză
Buton mod vânt	Buton funcție anion

# BE COOL

## **Pregătirea telecomenzii - Introducerea sau înlocuirea bateriei**

Vă rugăm să țineți cont de următoarele instrucțiuni:

### **Funcționare inițială:**

Pentru a utiliza telecomanda pentru prima dată, scoateți capacul din plastic din compartimentul pentru baterii de pe spatele telecomenzii.

### **Schimbați bateria:**

- Utilizați o șurubelniță pentru a slăbi șuruburile. Scoateți suportul bateriei de pe spatele telecomenzii și scoateți bateria veche din suport:

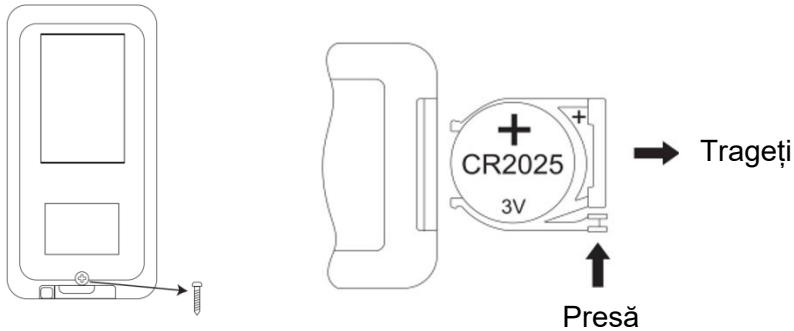

- Acum introduceți o baterie nouă CR2025, acordând întotdeauna atenție marcajelor de polaritate (+/-) de pe baterie și de pe suportul bateriei.
- Apoi împingeți suportul bateriei complet înapoi în telecomandă și strângeți șurubul.

### **Utilizarea corectă a telecomenzii**

Orientați telecomanda direct spre partea din față a aparatului și asigurați-vă că nu există obstacole între telecomandă și aparat

# BE COOL

## Punerea în funcțiune

### Înainte de punerea în funcțiune inițială

#### Despachetarea dispozitivului

- Deschideți cutia și scoateți aparatul.
- Îndepărtați complet ambalajul de pe dispozitiv.
- Desfășurați cablul de alimentare complet, având grijă să nu îl deteriorați.

## Instalare

**Figura 1**

**Instalare fixă:** Odată ce baza a fost instalată, utilizați găurile existente în podea care se potrivesc cu găurile din bază. Apoi introduceți dopurile de expansiune incluse în pachetul de livrare în găurile existente și fixați baza cu șuruburile de fixare.

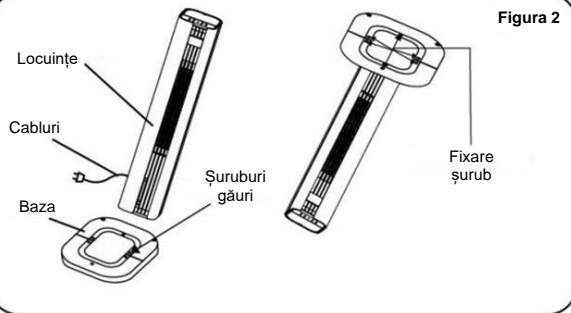
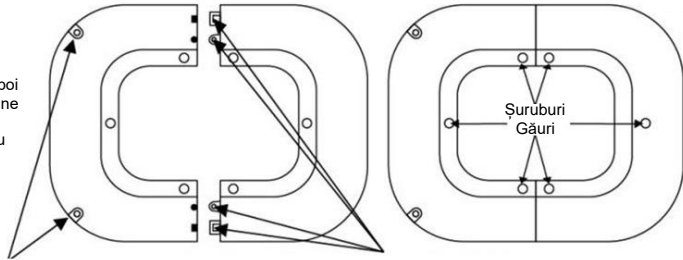

**Figura 2**

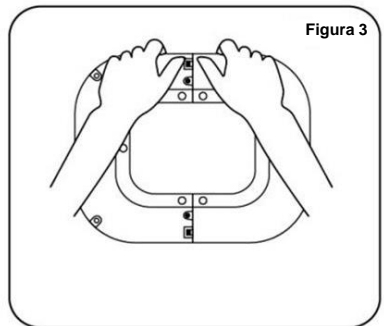

**Figura 3**

**1.** găuri pentru șuruburile de fixare

**2.** pozițiile coloanelor și punctele de blocare indicate de săgeată trebuie să fie aliniate și apoi acoperite

# BE COOL

## Pasul 1:

După cum se arată în **figura 1**, scoateți ambele părți ale bazei din ambalaj. Aliniați pozițiile coloanelor și încuietorile instantanee ale celor două părți ale bazei și conectați-le prin conectarea părților pentru a forma o bază completă.

## Pasul 2:

După cum se arată în **Figura 2**, aliniați baza finisată cu partea inferioară a carcasei, asigurându-vă că cele șase orificii pentru șuruburi sunt aliniate. Apoi fixați baza la carcasă cu șuruburile pentru a finaliza asamblarea.

## Pasul 3:

După cum se arată în **Figura 3**, atunci când scoateți baza, mai întâi slăbiți șuruburile pentru a scoate baza din carcasă.

## Utilizarea pachetelor răcoritoare:

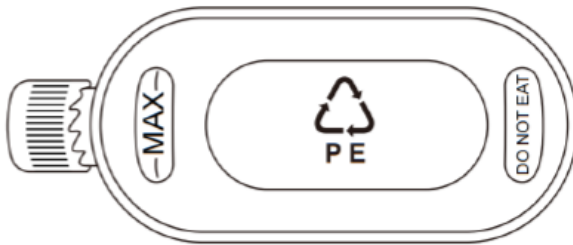

Pachetele de răcire au proprietăți de stocare a frigului și a căldurii care pot absorbi căldura din apă, menținând temperatura apei din rezervorul de apă mai scăzută decât temperatura ambientală timp de câteva ore și făcând fluxul de aer al ventilatorului de răcire mai rece.

1. Umpleți ambalajul frigorific cu gel cu apă până la marcajul MAX.
2. Puneți ambalajul rece în congelator până când este complet înghețat.
3. Așezați pachetul frigorific congelat în rezervorul de apă. După aproximativ 10 minute, temperatura apei din rezervor va fi mai scăzută decât temperatura ambientală.
4. Nu deschideți capacul recipientului de gheață și nu înghițiți conținutul acestuia.

# BE COOL

## Funcționare

### **Umplerea cu apă**

Deschideți capacul rezervorului de apă din partea superioară a aparatului și turnați încet apă purificată. Verificați nivelul apei prin fereastra indicatoare vizibilă a nivelului apei. Respectați următoarele puncte:

- Pentru a vă proteja sănătatea dumneavoastră și a familiei dumneavoastră, vă rugăm să folosiți numai apă pură de la robinet.
- Reumpleți apa numai atunci când aparatul este deconectat de la sursa de alimentare.
- Pentru a evita accidentele electrice, nu lăsați apa să stropească panoul de control sau piesele din jur.
- Umpleți apa numai până la marcajul maxim, altfel se va revărsa. Atunci când funcționează cu umidificarea aerului rece, nivelul apei nu trebuie să scadă sub marcajul "MIN".
- Pentru a spori efectul de răcire, în rezervorul de apă sau în rezervorul de apă superior se poate pune gheață, cuburi de gheață sau pachetul de răcire.

**Atenție:** După adăugarea gheții sau a pachetului frigorific, nivelul apei nu trebuie să depășească marcajul maxim "MAX".

### **Buton pornire/oprire:**

Apăsați butonul pentru a porni sau opri dispozitivul.

### **Butonul de viteză:**

Utilizați butonul "SPEED" pentru a seta viteza ventilatorului.

Apăsați butonul "-" pentru a reduce viteza vântului cu un nivel și butonul "+" pentru a o crește cu un nivel. Acest dispozitiv are 3 niveluri de viteză a vântului, care sunt afișate pe afișaj.

### **Butonul temporizator:**



Utilizați butonul "TIMER" pentru a opri aparatul în mod temporizat. De fiecare dată când apăsați butonul, timpul de funcționare este prelungit treptat cu o oră (de la 1 la 12 ore). Pentru a opri automat aparatul, procedați după cum urmează: În timp ce ventilatorul turn este în funcțiune, apăsați butonul în mod repetat până când se aprinde numărul de ore dorit. Setarea este acceptată atunci când afișajul nu mai clipește.

### **Buton Mod:**

Utilizați acest buton pentru a selecta modul de flux de aer al dispozitivului.

# BE COOL

Apăsați butonul în mod repetat și modul se schimbă în ordinea Normal - Natural - Sleep - Normal.

- **Vânt normal**  : Dispozitivul funcționează în funcție de nivelul vitezei vântului stabilit de utilizator, care este împărțit în trei niveluri: mare, mediu și mic. Ventilatorul funcționează la o viteză fixă.
- **Vânt natural**  : Aparatul funcționează în funcție de viteza vântului setată de utilizator și comută automat între nivelurile ridicat, mediu și scăzut în funcție de regulile stabilite în program. Acest mod imită briza naturală, făcând fluxul de aer mai moale și mai plăcut.
- **Sleep wind**  : Dispozitivul reduce automat viteza vântului setată la cel mai scăzut nivel, pe baza nivelului setat și a unei secvențe de timp preprogramate.

## Funcția de pivotare:

Apăsați acest buton pentru a porni funcția de pivotare a ventilatorului de încălzire și răcire. Apăsați din nou butonul pentru a opri funcția de pivotare.

## Butonul de răcire:

Apăsați acest buton pentru a activa funcția de răcire. Adăugați cutia cu cristale de gheață sau cuburi de gheață în rezervorul de apă sau în rezervorul de apă superior. Temperatura la ieșirea aerului este scăzută cu aproximativ 3 °C după câteva minute.

## Buton anion:

Utilizați butonul anion pentru a activa funcția anion.

**Notă:** Ionii negativi sunt mici particule încărcate care sunt eliberate în aer. Aceștia pot ajuta la eliminarea prafului, a alergenilor și a altor particule dăunătoare din aer prin atragerea acestora și prin căderea lor pe podea. În plus, ionii negativi ajută la reducerea mirosurilor neplăcute și oferă un aer interior mai proaspăt și mai sănătos. Acest lucru îmbunătățește calitatea aerului și creează un climat interior mai plăcut.

## Butonul de încălzire:

Apăsați acest buton pentru a porni funcția de încălzire. Apăsați o dată pentru

# BE COOL

căldură scăzută (1d, butonul de pe afișaj clipește lumina albă), apăsați de două ori pentru căldură ridicată (2d, butonul de pe afișaj clipește lumina roșie) și apăsați din nou pentru a opri încălzirea.

## **Notă:**

1. După pornirea funcției de încălzire, există o întârziere de 30 de secunde la oprire.
2. Imediat ce funcția de încălzire este activată, butoanele "SPEED", "Fan mode" și "Cooling" sunt blocate.

## **Controlul temperaturii:**

Când aparatul este în modul de încălzire, apăsați butonul pentru a seta temperatura. Intervalul de setare este între 15-45°C.

**Notă:** Dacă temperatura camerei este mai mare decât temperatura setată, funcția de încălzire nu va porni. În modul de funcționare, ecranul se oprește după 3 minute fără funcționare. Apăsați orice buton pentru a reactiva afișajul.

## **Telecomandă:**

Funcțiile de mai sus pot fi controlate și prin intermediul telecomenzii. Funcționarea este conform descrierii. Apăsați butonul "SPEED" de pe telecomandă pentru a regla viteza vântului.

**Notă:** Ventilatorul de încălzire și răcire poate emite aer numai atunci când butonul pornit/oprit este apăsat.

## **Telecomandă**



### **Buton pornire/oprire**

Apăsați  după cum urmează: ON (ventilatorul funcționează în timpul modului de răcire), OFF (ventilatorul continuă să funcționeze timp de aproximativ 30 de secunde după oprirea aparatului, după încheierea modului de încălzire).





### **Buton de răcire**

# BE COOL

Apăsați  după cum urmează pentru a activa sau dezactiva funcția de răcire.





## Detectarea deschiderii ferestrei

- Verificați dacă detectarea deschiderii ferestrei poate fi activată numai dacă aparatul se află în modul de încălzire sau în modul de temperatură presetată, nu poate fi activată dacă aparatul funcționează numai în modul ventilator.
- Apăsați  . Simbolul relevant și °C apar pe afișaj.
- Apoi este detectată temperatura camerei. Dacă temperatura scade cu mai mult de 8 grade în orice moment în decurs de 30 de minute, încălzirea este oprită. Funcția de detectare a deschiderii ferestrelor este dezactivată, iar dispozitivul se află în starea de așteptare .
- Apoi puteți reporni aparatul cu ajutorul butonului ON/OFF.
- Pentru a dezactiva detectarea ferestrei deschise, apăsați din nou butonul  . Simbolul dispare de pe afișaj și aparatul își reia funcționarea setată anterior.
- Dacă activați detectarea ferestrei deschise în timp ce aparatul funcționează într-un program săptămânal prestabilit, detectarea ferestrei deschise va funcționa numai în timpul orelor de funcționare care sunt setate în program.

### Note privind detectarea ferestrelor:

1) Când aparatul nu mai încălzește, se aude o alarmă de 5 secunde, ventilatorul continuă să funcționeze timp de 30 de secunde și apoi intră în modul standby. Afișajul pentru modul de temperatură prestabilit clipește, iar afișajul LED se stinge și clipește.

1.1) Apăsați  pentru a restabili același mod de funcționare ca înainte ca dispozitivul să fie oprit. După repornire, detectarea deschiderii ferestrei începe un nou ciclu.

1.2) Apăsați  pentru a opri aparatul. Afișajul LED indică temperatura ambientală, iar aparatul intră în modul standby.

# BE COOL



## Modul de încălzire

Apăsați  după cum urmează: Nivel scăzut de încălzire, Nivel ridicat de încălzire, Mod ventilator.

Nivel scăzut de încălzire (1d, butonul de pe afișaj clipește cu lumină albă), Nivel ridicat de încălzire (2d, butonul de pe afișaj clipește cu lumină roșie), Mod ventilator.

Setarea temperaturii este ciclică.



## Modul pivotant

Apăsați  pentru a activa sau dezactiva modul de pivotare.



## Cronometru

Apăsați  pentru a seta temporizatorul după cum urmează: 1 oră, 2 ore, 3 ore ... 12 h. Dacă temporizatorul săptămânal este activat, această funcție a temporizatorului nu poate fi setată.



## Setarea temperaturii



Apăsați  pentru a comuta modul "Setare temperatură" după cum urmează: 15° C, 16° C, 17° C ... 45° C. Setarea temperaturii este ciclică.

Interval de temperatură: 15-45° C

## Dezactivați modul de setare a temperaturii:

1) În timpul setării, apăsați  pentru a anula procesul.

# BE COOL

2) După finalizarea setării temperaturii, apăsați mai întâi  și apoi  pentru a anula procesul.

3) Dacă modul de temperatură setată este setat la căldură scăzută, aparatul revine la modul de încălzire scăzută după anulare. Dacă modul de temperatură setată este setat la căldură ridicată, aparatul revine la modul de încălzire ridicată după anulare.

4) Apăsați  pentru a dezactiva modul de setare a temperaturii.



## Cronometru săptămânal

Cronometrul săptămânal poate fi activat numai dacă aparatul este în modul de încălzire sau în modul de temperatură presetată, nu poate fi activat dacă aparatul funcționează numai în modul ventilator.

### Pornirea inițială (sau după o pană de curent)

Trebuie să setați ora curentă la prima utilizare a dispozitivului.

### Setarea timpului:

- **Ziua săptămânii:**  
Afișajul LED arată "01", ceea ce înseamnă luni.  
Apăsați "+" sau "-" pentru a seta ziua curentă.  
01-07 corespunde perioadei de luni până duminică.  
Apăsați OK pentru a finaliza setarea.
- **Set ore**  
Afișajul LED arată "00", ceea ce înseamnă ora 0.  
Apăsați "+" sau "-" pentru a seta ora curentă.  
00 până la 23 corespund de la 0 a.m. la 11 p.m.  
Apăsați OK pentru a finaliza setarea.
- **Set minute**  
Afișajul LED arată "00", ceea ce înseamnă 0 minute.  
Apăsați "+" sau "-" pentru a seta minutele curente.  
00 până la 59 corespund de la 0 minute până la 59 de minute.  
Apăsați OK pentru a finaliza setarea.

# BE COOL

## Note:

Dacă OK nu este apăsat în decurs de 10 secunde după ajustare, setarea orei a eșuat.

Mai întâi deconectați sursa de alimentare și apoi setați din nou ora curentă.

## Programe prestabilite:

P1-P5	Setare din fabrică	După ce ora este setată cu succes, se afișează P1.
		<p>Apăsați , afișajul cu LED afișează P1. Apăsați OK pentru a selecta modul P1. (Dacă OK nu este apăsat în decurs de 10 secunde, setarea temporizatorului săptămânal a eșuat).</p> <p>Procedura P1-P5 este similară. Vă rugăm să consultați detaliile din tabelul de moduri.</p>



## Tabel cu modurile cronometrului săptămânal:

Modul	Mo	Martți	Mi	Faceți	vineri	sâmbătă	Deci
P1	8:00-17:00	8:00-17:00	8:00-17:00	8:00-17:00	8:00-17:00	8:00-17:00	8:00-17:00
P2	18:00-7:00 <sup>a</sup>	18:00-7:00 <sup>a</sup>	18:00-7:00 <sup>a</sup>	18:00-7:00 <sup>a</sup>	18:00-7:00 <sup>a</sup>	18:00-7:00 <sup>a</sup>	18:00-7:00 <sup>a</sup>
P3	8:00-17:00	8:00-17:00	8:00-17:00	8:00-17:00	8:00-17:00	OFF	OFF
P4	18:00-7:00 <sup>a</sup>	18:00-7:00 <sup>a</sup>	18:00-7:00 <sup>a</sup>	18:00-7:00 <sup>a</sup>	18:00-7:00 <sup>a</sup>	OFF	OFF
P5	OFF	OFF	OFF	OFF	OFF	00:00-23:59	00:00-23:59
Notă	<p>"a" după ore înseamnă că în <b>modul P2/P4</b> ora de oprire este după miezul nopții, adică a doua zi.</p> <p><b>De exemplu:</b> dacă ora este setată de la 18:00 la 7:00<sup>a</sup>, aparatul pornește la 18:00 și se oprește la 7:00 a doua zi.</p>						

# BE COOL

Opriți cronometrul săptămânal	Timerul săptămânal este oprit după a șasea apăsare a butonului  .
Afișați descrierea	<p>1) După setare, afișajul cu LED afișează temperatura ambientală, indicatorul luminos al temporizatorului săptămânal și indicatorul luminos al funcției corespunzătoare se aprind.</p> <p>2) În modul de încălzire (nivel scăzut sau ridicat de încălzire, nu în modul de temperatură setată), afișajul cu LED luminează temperatura ambientală, indicatorul luminos al temporizatorului săptămânal și indicatorul luminos pentru încălzire scăzută sau ridicată clipește. În modul de setare a temperaturii, indicatorul luminos al temperaturii setate se aprinde atunci când este setat temporizatorul săptămânal.</p> <p>3) Modul pivotant, nivelul scăzut de încălzire, nivelul ridicat de încălzire, setarea temperaturii și detectarea deschiderii ferestrei pot fi operate atât în modul temporizator săptămânal, cât și în modul de funcționare normală. Indicatorul luminos se aprinde atunci când funcția corespunzătoare este activă.</p>

## Anulați cronometrul săptămânal:

- 1) În timpul setării, apăsați  pentru a anula procesul.
- 2) După finalizarea setării temporizatorului săptămânal, trebuie să apăsați mai întâi  și apoi  pentru a anula procesul.
- 3.1) Dacă temporizatorul săptămânal este anulat în modul temperatură setată, aparatul rămâne la un nivel ridicat de încălzire.
- 3.2) Dacă modul de încălzire (nu în modul de temperatură setată) este setat la căldură scăzută, aparatul revine la modul de încălzire scăzută

# BE COOL

după anularea temporizatorului săptămânal. Dacă modul de încălzire (care nu se află în modul de temperatură setată) este setat la căldură ridicată, aparatul rămâne pe căldură ridicată. Dacă modul de încălzire (care nu se află în modul de temperatură setată) este setat la căldură ridicată, aparatul revine la modul de căldură ridicată după anularea temporizatorului săptămânal.



## Butonul de viteză

Apăsați  pentru a seta viteza ventilatorului.

Apăsați butonul "-" pentru a reduce viteza vântului cu un nivel și butonul "+" pentru a crește viteza vântului cu un nivel.



## Modul vânt

Apăsați  pentru a selecta modul de vânt al dispozitivului. Apăsați butonul în mod repetat și modul de vânt se va schimba în următoarea ordine: normal - natural - somn - normal.



## Funcția anionică

Apăsați  pentru a activa funcția anion.

### Explicație:

Modul anionic eliberează ioni încărcăți negativ (anioni) în aer pentru a îmbunătăți calitatea aerului. Acest lucru poate ajuta la neutralizarea prafului și a alergenilor și la crearea unui climat interior proaspăt și curat.

### Opreire de protecție în caz de supraîncălzire

#### Activat în mod implicit:

Temperatura maximă de detectare este de 51°C . Dispozitivul se oprește automat atunci când temperatura măsurată ajunge la 51 .°C

# BE COOL

## Instrucțiuni de curățare



Nu utilizați substanțe chimice la curățare.

### Curățarea filtrului de aer

Dacă se acumulează prea multe corpuri străine pe filtrul de aer, acest lucru poate afecta performanța de evacuare a aerului. Prin urmare, trebuie să îl curățați cel puțin o dată pe lună.

Opriiți sursa de alimentare și deconectați ștecherul de la rețea.



Vă rugăm să vă asigurați că cablul de alimentare este deconectat de la rețea înainte de curățare, în caz contrar există riscul de electrocutare.

### Curățați suprafața exterioară:

- Dacă suprafața este prăfuită, ștergeți-o cu o cârpă moale. Dacă este foarte murdară, utilizați apă caldă (sub 50 °C) și un detergent ușor. Apoi ștergeți cu o cârpă moale.
- Nu utilizați agenți de curățare agresivi, cum ar fi benzină sau diluant, deoarece aceștia pot deteriora suprafața.

### Curățați rezervorul de apă:

- Scoateți fișa de alimentare și rotiți butonul de blocare pentru a scoate rezervorul de apă.
- Curățați rezervorul cu o cârpă și puțin detergent, clătiți-l cu apă și turnați apa reziduală.

### Curățați suprafața carcasei:

- Ștergeți carcasa cu o cârpă umedă, dar nu o clătiți niciodată direct cu apă.
- Nu utilizați agenți de curățare agresivi sau solvenți.
- Asigurați-vă că ștecherul de alimentare este deconectat înainte de a curăța aparatul pentru a evita șocurile electrice.

### După curățare:

- Reasamblați corect toate piesele, cum ar fi rezervorul de apă și coverașele de răcire.
- Conectați dispozitivul și verificați dacă acesta funcționează corect.

### Întreținere:

- Dacă nu veți utiliza dispozitivul pentru o perioadă mai lungă de timp, scoateți ștecherul de la rețea, împachetați-l și protejați-l de praf.

# BE COOL

Asigurați-vă că toate piesele, în special covorul de răcire și rezervorul de apă, sunt uscate înainte de a depozita aparatul.

## Rezolvarea problemelor

Nu încercați să reparați sau să dezasamblați singur aparatul. Încercările neautorizate de reparare vor invalida garanția și pot duce la vătămări

<b>Problema</b>	<b>Motivul posibil</b>	<b>Soluție</b>
<b>Fără putere</b>	1. Cablul de alimentare nu este conectat.	1. Conectați cablul de alimentare.
	2. Nu există curent la priză.	2. Verificați dacă priza furnizează curent.
	3. Întrerupătorul de rețea nu este pornit.	3. Porniți dispozitivul.
<b>Dezvoltarea mirosului</b>	Aparat nou. La prima utilizare, motorul emană un miros care dispare după aproximativ o săptămână.	Nu este necesară nicio acțiune.
<b>Vibrații și zgomote puternice</b>	1. Aparatul nu se află pe o suprafață plană.	1. Așezați aparatul pe o suprafață plană. Dacă este necesar, utilizați un covor anti-vibrații.
	2. Dispozitivul poate fi deteriorat.	2. Nu mai utilizați dispozitivul și contactați serviciul clienți.

# BE COOL

## Date tehnice

Informații tehnice	
Tensiune nominală	220 V- 240 V~
Frecvența	50-60 Hz
Max. Consumul de energie (răcire)	50 W
Max. Consumul de energie (încălzire)	3000 W
Capacitatea rezervorului de apă	4,5 L
Niveluri de viteză	3
Dimensiunile produsului	285x308x1060 mm
Greutate netă	7,35 kg
Adrese de contact pentru informații suplimentare și linii de servicii:	Schuss Home Electronic GmbH Scheringgasse 3, A-1140 Viena Tel: +43 (1) 97 0 21 - 0 www.becool.at FB-No.: 23697 4 t / FB-Court: Viena

# BE COOL

## Informații necesare privind încălzitoarele individuale de cameră electrice

Număr articol BCTACHC4				
	Icoană	Valoare	Unitate	Unitate
<b>Putere termică</b>				<b>Tipul de putere termică/temperatura camerei</b>
termică nominală	P <sub>(nom)</sub>	3,0	kW	Producție de căldură cu o singură treaptă fără control al temperaturii camerei
Putere termică minimă (valoare orientativă)	P <sub>(min)</sub>	1,356	kW	Două sau mai multe niveluri manuale, fără control al temperaturii camerei
termică maximă continuă	P <sub>(max,c)</sub>	2,879	kW	Cu termostat mecanic de control al temperaturii camerei
<b>Consumul de energie auxiliară</b>				<b>Control electronic al temperaturii camerei</b>
Cu termică nominală	el <sub>(max)</sub>	2,879	kW	Control electronic al temperaturii camerei cu temporizator de zi
Cu termică minimă	el <sub>(min)</sub>	1,356	kW	Control electronic al temperaturii camerei cu temporizator săptămânal
În gata	el <sub>(sB)</sub>	0,4×10 <sup>-3</sup>	kW	
				<b>Alte opțiuni de control</b>
				Controlul temperaturii camerei cu detectarea prezenței
				Controlul temperaturii camerei cu detectarea ferestrei deschise
				Cu opțiune de control de la distanță
				Cu control adaptiv al pornirii
				Cu limită de timp de funcționare
				Cu senzor cu bilă neagră
Detalii de contact:		Schuss Home Electronic GmbH Scheringgasse 3 - 1140 Viena - Austria <a href="https://www.schuss-home.at/">https://www.schuss-home.at/</a>		

# BE COOL

## GARANȚIE

Cu acest produs de calitate de la BE COOL, ați luat o decizie pentru inovație, durabilitate și fiabilitate.

**Pentru acest aparat BE COOL acordăm o perioadă de garanție de 2 ani de la data achiziției, valabilă în Austria!**

În cazul în care, contrar așteptărilor, sunt necesare lucrări de service la aparatul dvs. în această perioadă, garantăm prin prezenta repararea gratuită a acestuia (piese de schimb și manoperă) sau (la discreția Schuss) înlocuirea produsului. Dacă nici repararea, nici înlocuirea nu sunt posibile din motive economice, ne rezervăm dreptul de a emite o notă de credit la valoarea curentă.

În cazul aparatelor de aer condiționat, vă rugăm să contactați întotdeauna linia de asistență pentru clienți ca prim pas (a se vedea autocolantul de pe aparat sau prima pagină a instrucțiunilor de utilizare); în cazul ventilatoarelor, vă rugăm să contactați distribuitorul dvs. specializat sau pe noi direct. Dorim să subliniem faptul că orice reparație care nu este efectuată de un atelier autorizat din Austria va anula imediat această garanție.

### Această garanție nu

- Nu acceptăm nicio răspundere pentru daunele indirecte în cazul necorespunzătoare
- Repararea sau înlocuirea pieselor din cauza normale
- Daune datorate nerespectării instrucțiunilor de utilizare
- Dispozitive care sunt utilizate - chiar și parțial - în comerciale
- dispozitive deteriorate mecanic de influențe externe (cădere, impact, spargere, utilizare necorespunzătoare etc.), precum și semne de uzură de natură estetică.
- Dispozitive care au fost manipulate
- Dispozitive care nu au fost deschise de atelierul nostru de service autorizat.
- Daune cauzate de supapele de scurgere a condensului închise necorespunzător pe unitățile de aer condiționat sau de rezervoarele de apă introduse incorect.
- Așteptări neîmplinite ale consumatorilor.
- Daune cauzate de forță majoră, apă, trăsnet, supratensiune.
- Dispozitive pentru care denumirea tipului și/sau numărul de serie de pe dispozitiv au fost modificate, șterse, făcute ilizibile sau îndepărtate.
- servicii în afara atelierelor noastre autorizate, costurile de transport către un atelier autorizat sau către noi și retur, precum și riscurile asociate.

Dorim să subliniem faptul că, în perioada de garanție, o sumă forfetară de 60 EUR (indexată pe baza IPC 2010, iunie 2015) va fi percepută pentru erori de funcționare sau dacă nu a fost detectată nicio eroare.

Furnizarea unui serviciu de garanție (repararea sau înlocuirea dispozitivului) nu prelungeste perioada de garanție absolută de 2 ani de la data achiziției.

Garanția de 2 ani este valabilă numai la prezentarea dovezii de achiziție (trebuie să includă numele și adresa distribuitorului și denumirea completă a aparatului) și a certificatului de garanție corespunzător, pe care trebuie să fie notate tipul aparatului și numărul de serie (vizibile pe cutie și pe spatele sau partea inferioară a aparatului)! Fără certificatul de garanție, se aplică numai garanția legală!

Menționăm în mod expres că drepturile legale de garanție nu sunt afectate de această garanție și rămân neafectate.

Schuss Home Electronic GmbH și agenții săi auxiliari sunt răspunzători pentru daune numai în caz de neglijență gravă sau intenție. Este exclusă răspunderea pentru pierderi de profit, economii așteptate, dar nerealizate, daune indirecte și daune rezultate din pretențiile terților. Deteriorarea sau deteriorarea datelor înregistrate este întotdeauna exclusă din răspunderea pentru daune.

Felicitări pentru alegerea dvs. Sperăm să vă bucurați de utilizarea aparatului BE COOL!

### ADRESĂ

Schuss Home Electronic GmbH  
A-1140 Viena, Scheringgasse 3  
Tel: +43 (0)1/ 970 21

Denumirea tipului: .....

Număr de serie: .....

**Acest certificat de garanție trebuie să fie predat atelierului de service autorizat împreună cu aparatul în cazul unei cereri de garanție.**

# BE COOL

INSTRUKCJA OBSŁUGI  
**Chłodnica powietrza**  
**BCTACHC4**

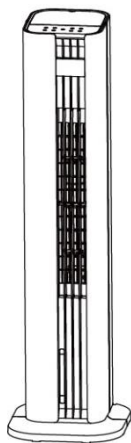

**GRATULACJE!**

DZIĘKUJEMY ZA WYBRANIE PRODUKTU OD **BE COOL**  
PODJĘLI DECYZJĘ.



Ten produkt nadaje się tylko do dobrze izolowanych pomieszczeń lub do sporadycznego użytku.



## **Aktualne instrukcje obsługi i inne języki**

Pobierz najnowszą instrukcję obsługi w różnych językach za pośrednictwem łącza [www.becool.at/downloads](http://www.becool.at/downloads) lub zeskanuj wyświetlony kod QR. Postępuj zgodnie z instrukcjami na stronie internetowej.



**PRZED ROZPOCZĘCIEM INSTALACJI, OBSŁUGI LUB KONSERWACJI NALEŻY UWAŻNIE PRZECZYTAĆ INSTRUKCJĘ OBSŁUGI. NALEŻY CHRONIĆ SIEBIE I INNYCH POPRZEZ PRZESTRZEGANIE INSTRUKCJI BEZPIECZEŃSTWA. NIEPRZESTRZEGANIE INSTRUKCJI MOŻE SPOWODOWAĆ OBRAŻENIA CIAŁA I/LUB USZKODZENIE MIENIA I/LUB UNIEWAŻNIENIE GWARANCJI!**

**WAŻNE INFORMACJE  
DOTYCZĄCE  
BEZPIECZEŃSTWA,  
LOKALIZACJI I PODŁĄCZENIA  
ELEKTRYCZNEGO**



# BE COOL

Aby uniknąć ryzyka wystąpienia błędów obsługi i lepiej wykorzystać urządzenie, przed użyciem należy zapoznać się z instrukcją obsługi.

## Ogólne instrukcje bezpieczeństwa

- Z urządzenia należy korzystać wyłącznie zgodnie z instrukcjami zawartymi w instrukcji obsługi. Każde inne użycie może spowodować uszkodzenie, pożar lub obrażenia ciała.
- Urządzenie może być używane wyłącznie w suchych pomieszczeniach. Wilgoć lub woda mogą spowodować porażenie prądem lub uszkodzenie urządzenia.
- Dzieci w wieku poniżej 3 lat należy trzymać z dala od urządzenia. Dzieci w wieku od 3 do 8 lat mogą obsługiwać urządzenie wyłącznie pod nadzorem.
- Przed przystąpieniem do czyszczenia, konserwacji lub przenoszenia urządzenia należy je wyłączyć i odłączyć wtyczkę sieciową. Zawsze wyciągaj wtyczkę, nigdy kabel.
- Nie należy samodzielnie modyfikować ani naprawiać urządzenia. W przypadku uszkodzenia należy skontaktować się z producentem lub wykwalifikowanym specjalistą.
- Nigdy nie przykrywaj urządzenia podczas pracy, aby uniknąć przegrzania.

# BE COOL

- Urządzenie należy trzymać z dala od materiałów łatwopalnych. Wymagana jest minimalna odległość 1 metra od zasłon, mebli lub innych łatwopalnych przedmiotów.
- Nie używaj uszkodzonych kabli, wtyczek lub gniazd. Mogą one spowodować pożar lub porażenie prądem.
- Podczas pracy urządzenia nie należy pozostawiać go bez nadzoru.
- Należy używać wyłącznie oryginalnych części i akcesoriów zalecanych przez producenta. Inne części mogą mieć negatywny wpływ na bezpieczeństwo.

## **Bezpieczeństwo elektryczne**

- Urządzenie należy podłączać wyłącznie do uziemionych gniazd spełniających określone wymagania.
- Nie używaj przedłużaczy ani adapterów, ponieważ mogą się one przegrzać i spowodować pożar.
- Nigdy nie dotykaj wtyczki sieciowej mokrymi rękami. Ryzyko porażenia prądem!

# BE COOL

- Przed podłączeniem urządzenia należy sprawdzić napięcie sieciowe. Musi być ono zgodne ze specyfikacją na tabliczce znamionowej.
- Jeśli przewód zasilający jest uszkodzony, musi zostać natychmiast wymieniony przez producenta lub wykwalifikowanego specjalistę.
- Przed przystąpieniem do konserwacji lub czyszczenia należy zawsze odłączyć urządzenie od zasilania.
- Nie używaj urządzenia na niestabilnych lub mokrych powierzchniach.

## **Szczegółowe instrukcje dotyczące funkcji ogrzewania**

- Upewnij się, że urządzenie jest ustawione na stabilnej, równej powierzchni. Przewrócenie się urządzenia może doprowadzić do jego uszkodzenia lub obrażeń.
- Nie używaj urządzenia w pobliżu benzyny, alkoholu lub innych łatwopalnych substancji.
- Nie używaj grzejnika z wyłącznikiem czasowym lub innymi automatycznymi przełącznikami. Może to stwarzać ryzyko pożaru.
- Nigdy nie przykrywaj urządzenia podczas pracy. Ryzyko przegrzania!

# BE COOL

- Przed wyłączeniem urządzenia należy ustawić regulator temperatury na najniższy poziom, aby umożliwić fazę chłodzenia.
- Należy zachować minimalną odległość 65 cm między urządzeniem a innymi obiektami.
- Urządzenie należy utrzymywać w stanie wolnym od kurzu i kłaczków, aby uniknąć przegrzania.
- Przed przechowywaniem lub transportem urządzenia należy odczekać, aż całkowicie ostygnie po użyciu.

## **Szczegółowe instrukcje dotyczące funkcji chłodzenia**

- Zbiornik wody należy napełniać tylko do maksymalnego poziomu. Przepelnienie może prowadzić do wycieków.
- Nie używaj źródeł wody o wysokiej zawartości minerałów lub zanieczyszczonej. Mogą one negatywnie wpłynąć na działanie urządzenia.
- Zbiornik wody należy regularnie opróżniać i czyścić. Nie należy pozostawiać wody w zbiorniku przez dłuższy czas.
- Należy unikać zasysania przedmiotów, takich jak zasłony lub papier, do wylotów powietrza. Może to zablokować przepływ powietrza.

# BE COOL

- Nie używaj urządzenia z pustym zbiornikiem wody w trybie chłodzenia. Może to spowodować uszkodzenie systemu.
- Należy unikać używania urządzenia w warunkach wysokiej wilgotności (>80%). Kondensacja może doprowadzić do uszkodzenia elektrycznego.

## **Dodatkowe uwagi dotyczące obsługi**

- Monitoruj urządzenie podczas pracy, zwłaszcza podczas korzystania z funkcji ogrzewania.
- W przypadku pojawienia się nietypowych dźwięków lub zapachów należy wyłączyć urządzenie i skontaktować się z działem obsługi klienta.
- Urządzenie należy transportować wyłącznie po jego wyłączeniu i całkowitym ostygnięciu.
- Urządzenie należy przechowywać w suchym, dobrze wentylowanym miejscu, z dala od bezpośredniego światła słonecznego, wilgoci i mrozu.
- Nie używaj urządzenia w strefach zagrożonych wybuchem lub w pobliżu łatwopalnych substancji.
- Przed dodaniem lub usunięciem akcesoriów, takich jak pojemniki na kryształki lodu, należy wyłączyć urządzenie.



# BE COOL

- Należy unikać przemieszczania urządzenia podczas pracy.

## **Dodatkowe informacje na temat kompatybilności elektromagnetycznej**

- Należy unikać korzystania z urządzenia w pobliżu innych urządzeń elektronicznych, aby zapobiec zakłóceniom.
- Urządzenie spełnia wymagania kompatybilności elektromagnetycznej, ale nie może być używane w obszarach o wysokiej ekspozycji elektromagnetycznej.

# BE COOL

<p><b>UWAGA</b></p> 	<p><b><u>RYZIKO URAZU</u></b></p> <p><b>Urządzenie nagrzewa się podczas pracy!</b></p> <p>Nigdy nie dotykaj urządzenia podczas pracy → może to doprowadzić do poważnych poparzeń.</p>
<p><b>UWAGA</b></p> 	<p><b><u>ZAGROŻENIE POŻAROWE</u></b></p> <p><b>Urządzenie nie może być przykryte podczas pracy!</b></p>
<p><b>UWAGA</b></p> 	<p><b><u>BEZPIECZNA ODLEGŁOŚĆ</u></b></p> <p>Zachowaj bezpieczną odległość co najmniej jednego metra od łatwopalnych przedmiotów, takich jak meble, zasłony, papier itp.</p> <p><b><u>LOKALIZACJA</u></b></p> <p>Urządzenie należy zawsze ustawiać w taki sposób, aby powietrze mogło bez przeszkód wlatywać i wylatywać.</p> <p><b><u>RYZIKO OPARZEŃ</u></b></p> <p>Podczas użytkowania urządzenie staje się bardzo gorące i może spowodować oparzenia. Należy zachować szczególną ostrożność w obecności dzieci i osób wymagających szczególnej opieki.</p> <p><b><u>RYZIKO PRZEGRZANIA</u></b></p> <p>Nie ogrzewać pomieszczeń o kubaturze mniejszej niż 4 m<sup>3</sup>.</p>

# BE COOL

## Symbol na urządzeniu



**Symbol:**

Znaczenie:

### **Uwaga! Nie przykrywać**

Symbol na urządzeniu oznacza, że nie wolno wieszać przedmiotów (np. rękawików, ubrań itp.) nad urządzeniem lub bezpośrednio przed nim.

Grzejnika nie wolno przykrywać, aby uniknąć przegrzania i ryzyka pożaru!

**Symbol:**

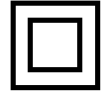

Znaczenie:

### **Klasa ochrony 2**

Symbol wskazuje, że urządzenie jest przypisane do klasy ochrony 2.





Urządzenia klasy ochronności 2 nie są podłączone do przewodu ochronnego.

Zamiast tego mają wzmocnioną lub podwójną izolację na poziomie znamionowego napięcia izolacji między częściami aktywnymi i dotykowymi.

Elektrycznie przewodzące powierzchnie lub przewodzące części dotykowe są zatem oddzielone od części pod napięciem za pomocą wzmocnionej lub podwójnej izolacji.

# BE COOL

## Recykling, utylizacja, deklaracja zgodności

	<p><b><u>RECYKLING</u></b></p> <p>Materiały opakowaniowe można poddać recyklingowi. Dlatego zaleca się wyrzucanie ich do posortowanych odpadów</p>
	<p><b><u>DYSPOZYCJA</u></b></p> <p>Symbol "przekreślonego kosza na śmieci" wymaga selektywnej utylizacji zużytego sprzętu elektrycznego i elektronicznego (WEEE). Sprzęt elektryczny i elektroniczny może zawierać niebezpieczne i szkodliwe dla środowiska substancje. Dlatego nie należy wyrzucać ich do niesegregowanych odpadów reszkowych, ale do wyznaczonego punktu zbiórki zużytego sprzętu elektrycznego i elektronicznego. Pomoże to chronić zasoby naturalne i środowisko. Aby uzyskać więcej informacji, należy skontaktować się ze sprzedawcą lub lokalnymi władzami. Dyrektywa 2012/19/UE</p>
	<p><b><u>UTYLIZACJA BATERII</u></b></p> <p>Zgodnie z obowiązującymi przepisami dotyczącymi baterii, akumulatorów i związanych z nimi odpadów, symbol przekreślonego kosza na śmieci na baterii oznacza, że wyrzucanie zużytych baterii do odpadów domowych jest zabronione. Baterie i akumulatory zawierają substancje silnie zanieczyszczające środowisko. Użytkownik jest zobowiązany do utylizacji zużytych baterii w punktach zbiórki na terenie gminy lub w odpowiednich pojemnikach. Usługa jest bezpłatna. W ten sposób przestrzegane są wymogi prawne i chronione jest środowisko.</p> <p>Ten model jest wyposażony w baterie typu: CR2025.</p>
	<p><b><u>DEKLARACJA ZGODNOŚCI</u></b></p> <p>Niniejszym potwierdzamy, że ten produkt jest zgodny z zasadniczymi wymaganiami, przepisami i dyrektywami UE. Szczegółową deklarację zgodności można w każdej chwili wyświetlić pod poniższym linkiem:</p> <p><a href="https://www.schuss-home.at/downloads">https://www.schuss-home.at/downloads</a></p>

**Z wyjątkiem błędów i zmian technicznych.**

# BE COOL

## ZAKRES DOSTAWY

Chłodnica BE COOL jest dostarczana z:

- 1× chłodnica powietrza
- 1× Pilot zdalnego sterowania
- 1× Instrukcja obsługi
- 2x Okłady chłodzące

## OPIS URZĄDZENIA

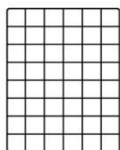
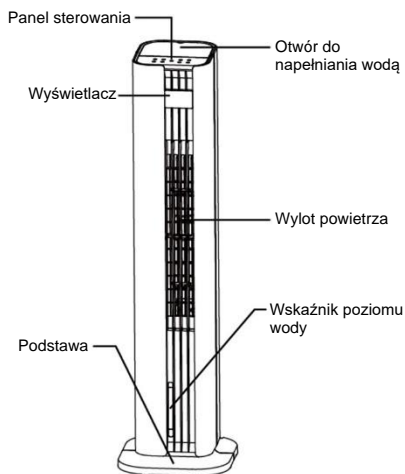

Filtr powietrza

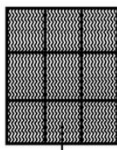

Filtr parowania



Pompa



Fajne opakowanie

Zbiornik na wodę

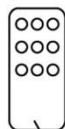
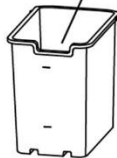

Pilot zdalnego sterowania

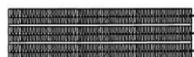

Element grzejny PTC

# BE COOL

## Elementy sterujące i wyświetlacz

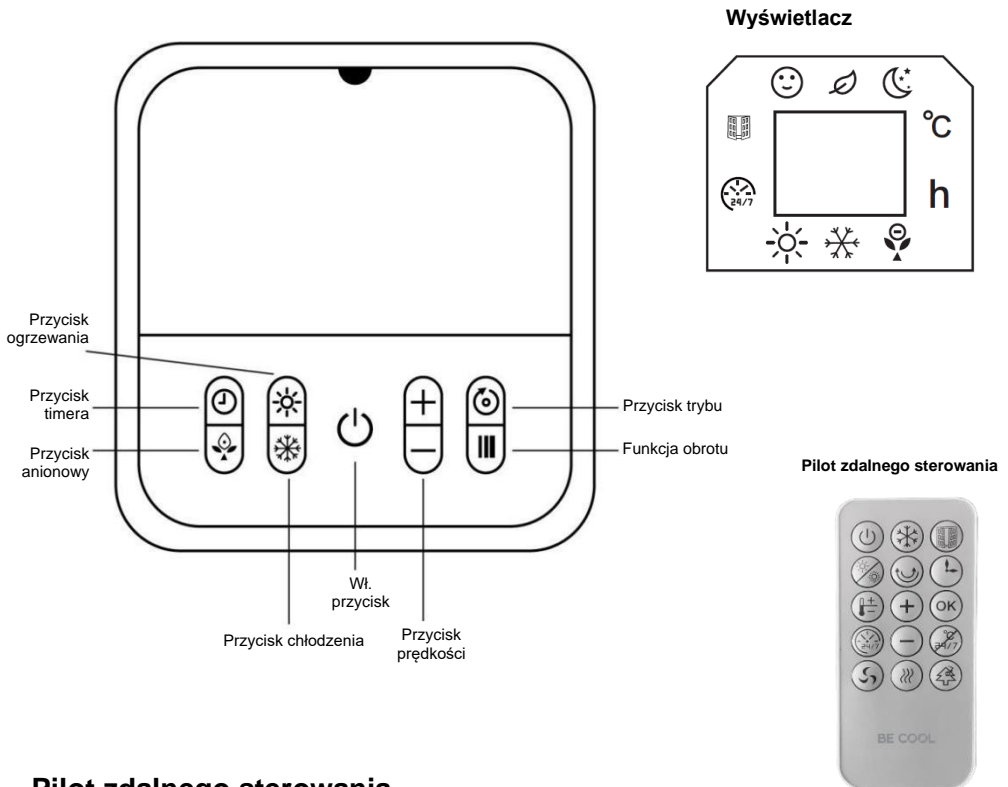

## Pilot zdalnego sterowania

Przycisk włączania/wyłączania	Przycisk chłodzenia
Przycisk otwierania okna	Przycisk ogrzewania
Funkcja obrotu	Przycisk timera
Przycisk ustawiania temperatury	Przycisk w górę i w dół
Przycisk OK	Przycisk Anuluj
Przycisk timera tygodniowego	Przycisk prędkości
Przycisk trybu wiatru	Przycisk funkcji anionu

# BE COOL

## Przygotowanie pilota zdalnego sterowania - Wkładanie lub wymiana baterii

Należy zwrócić uwagę na poniższe instrukcje:

### Działanie początkowe:

Aby użyć pilota po raz pierwszy, należy wyciągnąć plastikową osłonę z komory baterii z tyłu pilota.

### Wymień baterię:

- Za pomocą śrubokręta poluzuj śruby. Wyciągnij uchwyt baterii z tyłu pilota zdalnego sterowania i wyjmij starą baterię z uchwytu:

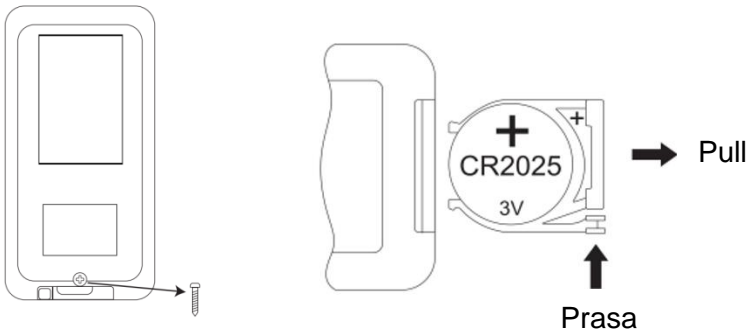

- Teraz włóż nową baterię CR2025, zawsze zwracając uwagę na oznaczenia biegunowości (+/-) na baterii i uchwycie baterii.
- Następnie wepchnij uchwyt baterii z powrotem do pilota zdalnego sterowania i dokręć śrubę.

### Prawidłowe korzystanie z pilota zdalnego sterowania

Skieruj pilota bezpośrednio na przód urządzenia i upewnij się, że między pilotem a urządzeniem nie ma żadnych przeszkód.

# BE COOL

## Uruchomienie

### Przed pierwszym uruchomieniem

#### Rozpakowywanie urządzenia

- Otwórz opakowanie i wyjmij urządzenie.
- Całkowicie zdejmij opakowanie z urządzenia.
- Odwiń całkowicie kabel zasilający, uważając, aby go nie uszkodzić.

## Instalacja

Rysunek 1

**Instalacja stała:** Po zainstalowaniu podstawy należy wykorzystać istniejące otwory w podłodze, które odpowiadają otworom w podstawie. Następnie włóż kołki rozporowe wchodzące w zakres dostawy do istniejących otworów i zamocuj podstawę za pomocą śrub mocujących.

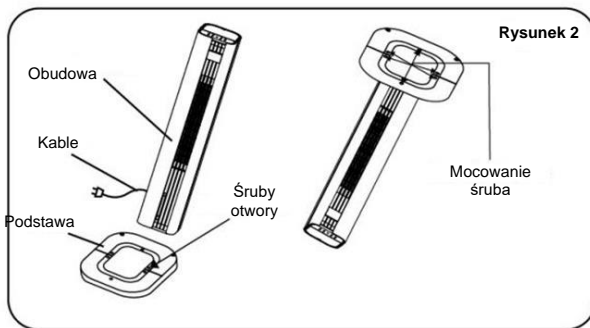
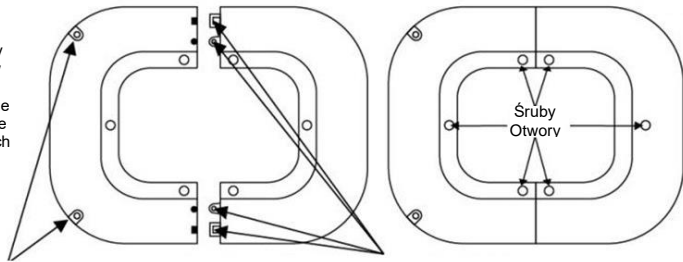

Rysunek 2

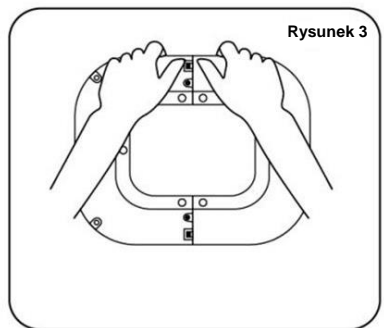

Rysunek 3

1. otwory na śruby mocujące

2. pozycje kolumn i punkty blokady wskazane strzałką muszą być wyrównane, a następnie zakryte.

# BE COOL

## Krok 1:

Jak pokazano na **Rysunku 1**, należy wyjąć obie części podstawy z opakowania. Wyrównaj pozycje kolumn i zatrzasków dwóch części podstawy i połącz je, podłączając części do siebie, aby utworzyć kompletną podstawę.

## Krok 2:

Jak pokazano na **rysunku 2**, wyrównaj gotową podstawę z dolną częścią obudowy, upewniając się, że sześć otworów na śruby znajduje się w jednej linii. Następnie przymocuj podstawę do obudowy za pomocą śrub, aby zakończyć montaż.

## Krok 3:

Jak pokazano na **Rysunku 3**, podczas zdejmowania podstawy należy najpierw poluzować śruby, aby zdjąć podstawę z obudowy.

## Stosowanie chłodnych okładów:

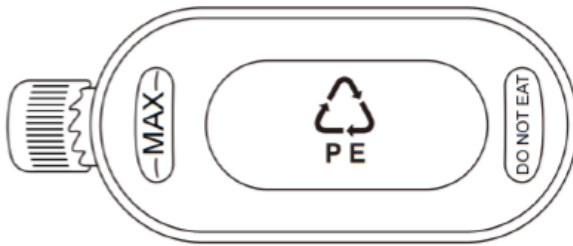

Pakiety chłodzące mają właściwości magazynowania zimna i ciepła, które mogą pochłaniać ciepło zawarte w wodzie, utrzymując temperaturę wody w zbiorniku niższą niż temperatura otoczenia przez kilka godzin i sprawiając, że przepływ powietrza wentylatora chłodzącego jest chłodniejszy.

1. Napełnij żelowy pojemnik chłodzący wodą do poziomu MAX.
2. Umieścić opakowanie chłodzące w zamrażarce do całkowitego zamrożenia.
3. Umieść zamrożony zestaw chłodzący w zbiorniku wody. Po około 10 minutach temperatura wody w zbiorniku będzie niższa niż temperatura otoczenia.
4. Nie otwierać pokrywy pojemnika z lodem i nie połykać jego zawartości.

# BE COOL

## Działanie

### **Napełnianie wodą**

Otwórz pokrywę zbiornika na wodę w górnej części urządzenia i powoli wlej oczyszczoną wodę. Sprawdź poziom wody za pomocą widocznego okienka wskaźnika poziomu wody. Należy przestrzegać następujących punktów:

- Aby chronić zdrowie swoje i swojej rodziny, należy używać wyłącznie czystej wody z kranu.
- Wodę należy uzupełniać tylko wtedy, gdy urządzenie jest odłączone od zasilania.
- Aby uniknąć wypadków elektrycznych, nie wolno dopuścić do zachlapania wodą panelu sterowania lub otaczających go części.
- Wodę należy wlewać tylko do poziomu maksymalnego, w przeciwnym razie dojdzie do przełania. Podczas pracy z nawilżaniem zimnym powietrzem poziom wody nie może spaść poniżej oznaczenia "MIN".
- Aby zwiększyć efekt chłodzenia, w zbiorniku wody lub górnym zbiorniku wody można umieścić lód, kostki lodu lub zestaw chłodzący.

**Przeostroga:** Po dodaniu lodu lub pakietu chłodzącego poziom wody nie może przekroczyć maksymalnego oznaczenia "MAX".

### **Przycisk włączania/wyłączania:**

Naciśnij przycisk, aby włączyć lub wyłączyć urządzenie.

### **Przycisk prędkości:**

Użyj przycisku "SPEED", aby ustawić prędkość wentylatora.

Naciśnij przycisk "-", aby zmniejszyć prędkość wiatru o jeden poziom, a przycisk "+", aby ją zwiększyć o jeden poziom. Urządzenie posiada 3 poziomy prędkości wiatru, które są wyświetlane na wyświetlaczu.

### **Przycisk wyłącznika czasowego:**

Przycisk "TIMER" służy do czasowego wyłączania urządzenia. Każde naciśnięcie przycisku powoduje stopniowe wydłużenie czasu pracy o jedną godzinę (od 1 do 12 godzin). Aby automatycznie wyłączyć urządzenie, należy wykonać następujące czynności: Podczas pracy wentylatora wieżowego naciskaj przycisk wielokrotnie, aż zaświeci się żądana liczba godzin. Ustawienie zostanie zaakceptowane, gdy wyświetlacz przestanie migać.

### **Przycisk trybu:**

Użyj tego przycisku, aby wybrać tryb przepływu powietrza urządzenia.

Kilkakrotne naciśnięcie przycisku spowoduje zmianę trybu w kolejności

# BE COOL

Normalny - Naturalny - Uśpienie - Normalny.

- **Normalny wiatr** 😊 : Urządzenie działa zgodnie z poziomem prędkości wiatru ustawionym przez użytkownika, który jest podzielony na trzy poziomy: wysoki, średni i niski. Wentylator pracuje ze stałą prędkością.
- **Naturalny wiatr** 🍃 : Urządzenie działa zgodnie z prędkością wiatru ustawioną przez użytkownika i automatycznie przełącza się między poziomami wysokim, średnim i niskim zgodnie z zasadami określonymi w programie. Ten tryb imituje naturalną bryzę, sprawiając, że przepływ powietrza jest delikatniejszy i przyjemniejszy.
- **Uśpienie wiatru** 🌙 : Urządzenie automatycznie zmniejsza ustawioną prędkość wiatru do najniższego poziomu, w oparciu o ustawiony poziom i zaprogramowaną sekwencję czasową.

## Funkcja obrotu:

Naciśnij ten przycisk, aby uruchomić funkcję obrotu wentylatora ogrzewania i chłodzenia. Naciśnij przycisk ponownie, aby zatrzymać funkcję obrotu.

## Przycisk chłodzenia:

Naciśnij ten przycisk, aby włączyć funkcję chłodzenia. Dodaj pojemnik z kryształkami lodu lub kostki lodu do zbiornika wody lub górnego zbiornika wody. Po kilku minutach temperatura na wylocie powietrza zostanie obniżona o około 3°C.

## Przycisk anionu:

Użyj przycisku anionu, aby włączyć funkcję anionu.

**Uwaga:** Jony ujemne to małe naładowane cząsteczki uwalniane do powietrza. Mogą one pomóc w usuwaniu kurzu, alergenów i innych szkodliwych cząstek z powietrza, przyciągając je i powodując ich opadanie na podłogę. Ponadto jony ujemne pomagają zredukować nieprzyjemne zapachy i zapewniają świeższe i zdrowsze powietrze w pomieszczeniach. Poprawia to jakość powietrza i tworzy przyjemniejszy klimat w pomieszczeniu.

# BE COOL

## **Przycisk ogrzewania:**

Naciśnij ten przycisk, aby uruchomić funkcję ogrzewania. Naciśnij raz, aby włączyć niskie ogrzewanie (1d, przycisk na wyświetlaczu miga na biało), naciśnij dwa razy, aby włączyć wysokie ogrzewanie (2d, przycisk na wyświetlaczu miga na czerwono) i naciśnij ponownie, aby wyłączyć ogrzewanie.

## **Uwaga:**

1. Po uruchomieniu funkcji ogrzewania następuje 30-sekundowe opóźnienie wyłączenia.
2. Po włączeniu funkcji ogrzewania przyciski "SPEED", "Fan mode" i "Cooling" zostają zablokowane.

## **Regulacja temperatury:**

Gdy urządzenie znajduje się w trybie ogrzewania, naciśnij przycisk, aby ustawić temperaturę. Zakres ustawień wynosi od 15 do 45°C.

**Uwaga:** Jeśli temperatura w pomieszczeniu jest wyższa niż ustawiona, funkcja ogrzewania nie zostanie uruchomiona. W trybie pracy ekran wyłącza się po 3 minutach bezczynności. Naciśnij dowolny przycisk, aby ponownie włączyć wyświetlacz.

## **Zdalne sterowanie:**

Powyższymi funkcjami można również sterować za pomocą pilota zdalnego sterowania. Obsługa jest zgodna z opisem. Naciśnij przycisk "SPEED" na pilocie, aby dostosować prędkość wiatru.

**Uwaga:** Wentylator ogrzewania i chłodzenia może emitować powietrze tylko po naciśnięciu przycisku włączania/wyłączania.

## **Pilot zdalnego sterowania**



### **Przycisk włączania/wyłączania**

Naciśnij  w następujący sposób: ON (wentylator pracuje w trybie chłodzenia), OFF (wentylator pracuje jeszcze przez około 30 sekund po wyłączeniu urządzenia, po zakończeniu trybu ogrzewania).

# BE COOL





## Przycisk chłodzenia

Naciśnij  w następujący sposób, aby włączyć lub wyłączyć funkcję chłodzenia.



## Wykrywanie otwarcia okna

- Sprawdź, czy wykrywanie otwarcia okna może być aktywowane tylko wtedy, gdy urządzenie pracuje w trybie ogrzewania lub w trybie ustawionej temperatury, nie może być aktywowane, jeśli urządzenie pracuje tylko w trybie wentylatora.
- Naciśnij  . Na wyświetlaczu pojawi się odpowiedni symbol i °C.
- Następnie wykrywana jest temperatura w pomieszczeniu. Jeśli temperatura spadnie o więcej niż 8 stopni w dowolnym momencie w ciągu 30 minut, ogrzewanie zostanie wyłączone. Funkcja wykrywania otwarcia okna zostaje wyłączona, a urządzenie przechodzi w stan czuwania .
- Następnie można ponownie włączyć urządzenie za pomocą przycisku ON/OFF.
- Aby wyłączyć wykrywanie otwartego okna, naciśnij ponownie przycisk  . Symbol zniknie z wyświetlacza, a urządzenie wznowi poprzednio ustawione działanie.
- W przypadku aktywacji funkcji wykrywania otwartego okna podczas pracy urządzenia w ustawionym programie tygodniowym, funkcja wykrywania otwartego okna będzie działać tylko w czasie pracy ustawionym w programie.

### Uwagi dotyczące wykrywania okien:

1) Gdy urządzenie przestanie grzać, rozlegnie się 5-sekundowy alarm, wentylator będzie pracował przez 30 sekund, a następnie przejdzie w tryb gotowości. Wyświetlacz ustawionego trybu temperatury miga, a wyświetlacz LED wyłącza się i miga.

1.1) Naciśnij  , aby przywrócić ten sam tryb pracy, co przed zatrzymaniem urządzenia. Po ponownym uruchomieniu wykrywanie otwarcia okna rozpoczyna nowy cykl.

# BE COOL

1.2) Naciśnij  , aby wyłączyć urządzenie. Wyświetlacz LED pokaże temperaturę otoczenia, a urządzenie przejdzie w tryb czuwania.



## Tryb ogrzewania

Naciśnij  w następujący sposób: Niski poziom ogrzewania, Wysoki poziom ogrzewania, Tryb wentylatora.

Niski poziom ogrzewania (1d, przycisk na wyświetlaczu miga na biało),  
Wysoki poziom ogrzewania (2d, przycisk na wyświetlaczu miga na czerwono),  
Tryb wentylatora.

Ustawienie temperatury jest zmieniane cyklicznie.



## Tryb obrotowy

Naciśnij  , aby włączyć lub wyłączyć tryb obrotowy.



## Timer

Naciśnij  , aby ustawić timer w następujący sposób: 1 godzina, 2 godziny, 3 godziny ... 12 h. Jeśli włączony jest timer tygodniowy, nie można ustawić tej funkcji timera.







## Ustawienie temperatury

Naciśnij  , aby przełączyć tryb "Ustawienie temperatury" w następujący sposób: 15° C, 16° C, 17° C ... 45° C. Ustawienie temperatury jest zmieniane cyklicznie.

Zakres temperatur: 15-45° C

# BE COOL

## Wyłącz tryb ustawiania temperatury:

- 1) Podczas ustawiania naciśnij  , aby anulować proces.
- 2) Po zakończeniu ustawiania temperatury naciśnij najpierw  , a następnie  , aby anulować proces.
- 3) Jeśli ustawiony tryb temperatury to niskie ogrzewanie, po anulowaniu urządzenie powróci do trybu niskiego ogrzewania. Jeśli ustawiony tryb temperatury to wysokie ogrzewanie, po anulowaniu urządzenie powróci do trybu wysokiego ogrzewania.
- 4) Naciśnij  , aby wyłączyć tryb ustawionej temperatury.



## Zegar tygodniowy

Timer tygodniowy można aktywować tylko wtedy, gdy urządzenie pracuje w trybie ogrzewania lub w trybie ustawionej temperatury, nie można go aktywować, jeśli urządzenie pracuje tylko w trybie wentylatora.

### Pierwsze uruchomienie (lub po awarii zasilania)

Bieżący czas należy ustawić przy pierwszym użyciu urządzenia.

### Ustawienie czasu:

- **Dzień tygodnia:**  
Wyświetlacz LED pokazuje "01", co oznacza poniedziałek.  
Naciśnij "+" lub "-", aby ustawić bieżący dzień.  
01-07 odpowiadają dniom od poniedziałku do niedzieli.  
Naciśnij OK, aby zakończyć ustawianie.
- **Ustaw godziny**  
Wyświetlacz LED pokazuje "00", co oznacza godzinę 0.  
Naciśnij "+" lub "-", aby ustawić bieżącą godzinę.  
00 do 23 odpowiada 0 rano do 11 wieczorem.  
Naciśnij OK, aby zakończyć ustawianie.
- **Ustaw minuty**  
Wyświetlacz LED pokazuje "00", co oznacza 0 minut.

# BE COOL

Naciśnij "+" lub "-", aby ustawić bieżące minuty.  
00 do 59 odpowiada od 0 minut do 59 minut.  
Naciśnij OK, aby zakończyć ustawianie.

## Uwagi:

**Jeśli przycisk OK nie zostanie naciśnięty w ciągu 10 sekund po dokonaniu regulacji, ustawienie czasu nie powiodło się.**

**Najpierw odłącz zasilanie, a następnie ponownie ustaw aktualny czas.**

## Zaprogramowane programy:

P1-P5	Ustawienia fabryczne	Po pomyślnym ustawieniu czasu wyświetlony zostanie symbol P1.
		Naciśnij  , na wyświetlaczu LED pojawi się P1. Naciśnij OK, aby wybrać tryb P1. (Jeśli przycisk OK nie zostanie naciśnięty w ciągu 10 sekund, ustawienie timera tygodniowego nie powiodło się). Procedura P1-P5 jest podobna. Szczegółowe informacje znajdują się w tabeli trybów.

## Tabela tygodniowych trybów timera:



Tryb	Mo	wtorek	Mi	Do	Piątek	Sat	Więc
P1	8:00- 17:00	8:00- 17:00	8:00- 17:00	8:00- 17:00	8:00- 17:00	8:00- 17:00	8:00- 17:00
P2	18:00- 7:00 <sup>a</sup>	18:00- 7:00 <sup>a</sup>	18:00- 7:00 <sup>a</sup>	18:00- 7:00 <sup>a</sup>	18:00- 7:00 <sup>a</sup>	18:00- 7:00 <sup>a</sup>	18:00- 7:00 <sup>a</sup>
P3	8:00- 17:00	8:00- 17:00	8:00- 17:00	8:00- 17:00	8:00- 17:00	WYŁ.	WYŁ.
P4	18:00- 7:00 <sup>a</sup>	18:00- 7:00 <sup>a</sup>	18:00- 7:00 <sup>a</sup>	18:00- 7:00 <sup>a</sup>	18:00- 7:00 <sup>a</sup>	WYŁ.	WYŁ.
P5	WYŁ.	WYŁ.	WYŁ.	WYŁ.	WYŁ.	00:00- 23:59	00:00- 23:59

# BE COOL

Uwaga	Litera "a" po czasie oznacza, że w trybie <b>P2/P4</b> czas zatrzymania przypada po północy, tj. następnego dnia. <b>Na przykład:</b> jeśli czas jest ustawiony od 18:00 do 7:00, urządzenie uruchamia się o 18:00 i zatrzymuje o 7:00 następnego dnia.
-------	--

Wyłączanie timera tygodniowego	Tygodniowy wyłącznik czasowy zostanie wyłączony po szóstym naciśnięciu przycisku  .
Opis wyświetlacza	<p>1) Po dokonaniu ustawień na wyświetlaczu LED pojawi się temperatura otoczenia, zaświeci się kontrolka timera tygodniowego i kontrolka odpowiedniej funkcji.</p> <p>2) W trybie ogrzewania (niski lub wysoki poziom ogrzewania, nie w trybie ustawionej temperatury) na wyświetlaczu LED świeci się temperatura otoczenia, miga wskaźnik tygodniowego wyłącznika czasowego i miga wskaźnik niskiego lub wysokiego poziomu ogrzewania. W trybie ustawionej temperatury kontrolka ustawionej temperatury świeci się, gdy ustawiony jest timer tygodniowy.</p> <p>3) Tryb obrotowy, niski poziom ogrzewania, wysoki poziom ogrzewania, ustawienie temperatury i wykrywanie otwarcia okna mogą być obsługiwane zarówno w trybie timera tygodniowego, jak i w normalnym trybie pracy. Kontrolka świeci się, gdy odpowiednia funkcja jest aktywna.</p>

## Anulowanie tygodniowego wyłącznika czasowego:

- 1) Podczas ustawiania naciśnij , aby anulować proces.
- 2) Po zakończeniu ustawiania timera tygodniowego należy najpierw nacisnąć przycisk , a następnie , aby anulować proces.

# BE COOL

3.1) Jeśli tygodniowy wyłącznik czasowy zostanie anulowany w trybie ustawionej temperatury, urządzenie pozostanie na wysokim poziomie ogrzewania.

3.2) Jeśli tryb ogrzewania (nie w trybie ustawionej temperatury) jest ustawiony na niskie ogrzewanie, urządzenie powraca do trybu niskiego ogrzewania po anulowaniu tygodniowego wyłącznika czasowego. Jeśli tryb ogrzewania (nie w trybie ustawionej temperatury) jest ustawiony na wysoką temperaturę, urządzenie pozostaje w trybie wysokiej temperatury. Jeśli tryb ogrzewania (nie w trybie ustawionej temperatury) jest ustawiony na wysoką temperaturę, urządzenie powraca do trybu wysokiej temperatury po anulowaniu tygodniowego wyłącznika czasowego.



## Przycisk prędkości

Naciśnij , aby ustawić prędkość wentylatora.

Naciśnij przycisk "-", aby zmniejszyć prędkość wiatru o jeden poziom, a przycisk "+", aby zwiększyć prędkość wiatru o jeden poziom.



## Tryb wiatru

Naciśnij przycisk , aby wybrać tryb wiatru urządzenia. Naciśnij przycisk kilkakrotnie, a tryb wiatru zmieni się w następującej kolejności: normalny - naturalny - uśpienie - normalny.



## Funkcja anionów

Naciśnij , aby aktywować funkcję anionów.

# BE COOL

## Wyjaśnienie:

Tryb anionowy uwalnia ujemnie naładowane jony (aniony) do powietrza w celu poprawy jego jakości. Może to pomóc zneutralizować kurz i alergeny oraz stworzyć świeży, czysty klimat w pomieszczeniu.

## Ochronne wyłączenie w przypadku przegrzania

### Aktywowane domyślnie:

Maksymalna temperatura wykrywania wynosi 51°C . Urządzenie wyłącza się automatycznie, gdy zmierzona temperatura osiągnie 51 .°C

## Instrukcje czyszczenia



Podczas czyszczenia nie należy używać żadnych środków chemicznych.

## Czyszczenie filtra powietrza

Jeśli na filtrze powietrza nagromadzi się zbyt wiele ciał obcych, może to pogorszyć wydajność wylotu powietrza. Dlatego należy go czyścić co najmniej raz w miesiącu.

Wyłącz zasilanie i odłącz wtyczkę sieciową.



Przed przystąpieniem do czyszczenia należy upewnić się, że kabel zasilający jest odłączony od źródła zasilania, w przeciwnym razie istnieje ryzyko porażenia prądem.

## Wyczyść zewnętrzną powierzchnię:

- Jeśli powierzchnia jest zakurzona, przetrzyj ją miękką ściereczką. Jeśli jest bardzo brudna, użyj letniej wody (poniżej 50°C) i łagodnego detergentu. Następnie wytrzyj do sucha miękką szmatką.
- Nie używaj agresywnych środków czyszczących, takich jak benzyna lub rozcieńczalnik, ponieważ mogą one uszkodzić powierzchnię.

## Wyczyść zbiornik wody:

- Wyciągnij wtyczkę sieciową i przekręć pokrętkę blokującą, aby wyjąć zbiornik na wodę.
- Wyczyść zbiornik za pomocą szmatki i detergentu, spłucz wodą i wylej

# BE COOL

ścieki.

## **Wyczyść powierzchnię obudowy:**

- Przetrzyj obudowę wilgotną szmatką, ale nigdy nie splukuj jej bezpośrednio wodą.
- Nie używaj żadnych agresywnych środków czyszczących ani rozpuszczalników.
- Przed przystąpieniem do czyszczenia urządzenia należy upewnić się, że wtyczka zasilania jest odłączona, aby uniknąć porażenia prądem.

## **Po czyszczeniu:**

- Prawidłowo zmontuj wszystkie części, takie jak zbiornik na wodę i maty chłodzące.
- Podłącz urządzenie i sprawdź, czy działa prawidłowo.

## **Konserwacja:**

- Jeśli urządzenie nie będzie używane przez dłuższy czas, należy odłączyć je od zasilania, spakować i chronić przed kurzem. Przed przechowywaniem urządzenia należy upewnić się, że wszystkie jego części, w szczególności mata chłodząca i zbiornik na wodę, są suche.

## **Rozwiązywanie problemów**

Nie należy podejmować prób samodzielnej naprawy lub demontażu urządzenia. Nieautoryzowane próby naprawy spowodują unieważnienie gwarancji i mogą doprowadzić do obrażeń ciała.

<b>Problem</b>	<b>Możliwy powód</b>	<b>Rozwiązanie</b>
<b>Brak zasilania</b>	1. Kabel zasilający nie jest podłączony.	1. Podłącz kabel zasilający.
	2. W gnieździe nie ma zasilania.	2. Sprawdź, czy gniazdo jest zasilane.
	3. Wyłącznik sieciowy nie jest włączony.	3. Włącz urządzenie.
<b>Rozwój zapachu</b>	Nowe urządzenie. Podczas pierwszego użycia silnik wydziela zapach, który zanika po około tygodniu.	Nie są wymagane żadne działania.

# BE COOL

<b>Silne wibracje i hałas</b>	1. Urządzenie nie stoi na równej powierzchni.	1. Umieść urządzenie na równej powierzchni. W razie potrzeby użyj maty antywibracyjnej.
	2. Urządzenie może zostać uszkodzone.	2. Zaprześć korzystania z urządzenia i skontaktować się z działem obsługi klienta.

## Dane techniczne

<b>Informacje techniczne</b>	
Napięcie nominalne	220-240 V~
Częstotliwość	50-60 Hz
Maks. Pobór mocy (chłodzenie)	50 W
Maks. Pobór mocy (ogrzewanie)	3000 W
Pojemność zbiornika na wodę	4,5 L
Poziomy prędkości	3
Wymiary produktu	285x308x1060 mm
Waga netto	7,35 kg
Adresy kontaktowe w celu uzyskania dalszych informacji i linii serwisowej:	Schuss Home Electronic GmbH Scheringgasse 3, A-1140 Wiedeń Tel: +43 (1) 97 0 21 - 0 www.becool.at FB-No.: 23697 4 t / FB-Sąd: Wiedeń

## Wymagane informacje dotyczące elektrycznych indywidualnych ogrzewaczy pomieszczeń

Numer artykułu BCTACHC4				
	Ikona	Wartość	Jednostka	Jednostka
<b>Moc cieplna</b>				<b>Typ mocy grzewczej/temperatura pomieszczenia</b>
Nominalna na	P <sub>(nom)</sub>	3,0	kW	Jednostopniowa moc grzewcza bez regulacji temperatury w pomieszczeniu Nie
Minimalna moc cieplna (wartość orientacyjna)	P <sub>(min)</sub>	1,356	kW	Dwa lub więcej poziomów ręcznych, brak regulacji temperatury w pomieszczeniu Nie
Maksymalna ciągła	P <sub>(max,c)</sub>	2,879	kW	Z mechanicznym termostatem kontrolującym temperaturę w pomieszczeniu Nie
Pobór mocy pomocniczej				Elektroniczna kontrola temperatury w pomieszczeniu Nie
Z Nominalna na	e <sub>l(max)</sub>	2,879	kW	Elektroniczna regulacja temperatury w pomieszczeniu z zegarem sterującym Tak
Z Minimalna	e <sub>l(min)</sub>	1,356	kW	Elektroniczna kontrola temperatury w pomieszczeniu z tygodniowym zegarem Nie
gotowości	e <sub>l(sB)</sub>	0,4x10 <sup>-3</sup>	kW	
				<b>Inne opcje sterowania</b>
				Kontrola temperatury w pomieszczeniu z wykrywaniem obecności Tak
				Kontrola temperatury w pomieszczeniu z wykrywaniem otwartego okna Nie
				Z opcją zdalnego sterowania Tak
				Z adaptacyjnym sterowaniem rozruchem Nie
				Z limitem czasu pracy Tak
				Z czarnym czujnikiem kulkowym Nie
Dane kontaktowe:		Schuss Home Electronic GmbH Scheringgasse 3 - 1140 Wiedeń - Austria <a href="https://www.schuss-home.at/">https://www.schuss-home.at/</a>		

# BE COOL

## GWARANCJA

Dzięki temu wysokiej jakości produktowi BE COOL, podjąłeś decyzję o innowacyjności, trwałości i niezawodności.

**Na to urządzenie BE COOL udzielamy gwarancji na okres 2 lat od daty zakupu, obowiązującej w Austrii!** Jeśli, wbrew oczekiwaniom, w tym okresie urządzenie będzie wymagało prac serwisowych, niniejszym gwarantujemy bezpłatną naprawę (części zamienne i robocizna) lub (według uznania firmy Schuss) wymianę produktu. Jeśli naprawa lub wymiana nie jest możliwa ze względów ekonomicznych, zastrzegamy sobie prawo do wystawienia noty kredytowej o aktualnej wartości.

W przypadku klimatyzatorów w pierwszej kolejności należy zawsze skontaktować się z infolinią dla klientów (patrz naklejka na urządzeniu lub pierwsza strona instrukcji obsługi); w przypadku wentylatorów należy skontaktować się z wyspecjalizowanym sprzedawcą lub bezpośrednio z nami. Zwracamy uwagę, że wszelkie naprawy niewykonane przez autoryzowany warsztat w Austrii spowodują natychmiastowe unieważnienie niniejszej gwarancji.

### Niniejsza gwarancja nie

- Nie ponosimy żadnej odpowiedzialności za szkody następujące w przypadku niewłaściwego
- Naprawa lub wymiana części z powodu normalnego
- Uszkodzenia spowodowane nieprzestrzeganiem instrukcji obsługi
- Urządzenia wykorzystywane - nawet częściowo - komercyjnych
- urządzenia uszkodzone mechanicznie przez czynniki zewnętrzne (upadek, uderzenie, pęknięcie, niewłaściwe użytkowanie itp.), jak również oznaki zużycia o charakterze estetycznym.
- Urządzenia, z którymi obchodzono się w sposób
- Urządzenia, które nie zostały otwarte przez nasz autoryzowany serwis.
- Uszkodzenia spowodowane przez nieprawidłowo zamknięte zawory spustowe skroplin w urządzeniach klimatyzacyjnych lub nieprawidłowo włożone zbiorniki na wodę.
- Niespełnione oczekiwania konsumentów.
- Uszkodzenia spowodowane siłą wyższą, wodą, wylądowaniami atmosferycznymi, przepięciami.
- Urządzenia, których oznaczenie typu i/lub numer seryjny na urządzeniu zostały zmienione, usunięte, nieczytelne lub usunięte.
- usługi poza naszymi autoryzowanymi warsztatami, koszty transportu do autoryzowanego warsztatu lub do nas i z powrotem, a także związane z tym ryzyko.

Chcielibyśmy podkreślić, że w okresie gwarancyjnym, ryczałt w wysokości 60.- € (indeksowany w oparciu o CPI 2010, czerwiec 2015) zostanie naliczony za błędy w działaniu lub jeśli nie wykryto żadnego błędu.

Świadczenie usługi gwarancyjnej (naprawa lub wymiana urządzenia) nie przedłuża bezwzględnego okresu gwarancyjnego wynoszącego 2 lata od daty zakupu.

2-letnia gwarancja jest ważna tylko po okazaniu dowodu zakupu (musi zawierać nazwę i adres sprzedawcy oraz pełną nazwę urządzenia) oraz odpowiedniego certyfikatu gwarancyjnego, na którym należy odnotować typ urządzenia i numer seryjny (widoczny na pudełku oraz z tyłu lub pod spodem urządzenia)! Bez karty gwarancyjnej obowiązuje tylko gwarancja ustawowa!

Wyraźnie zaznaczamy, że niniejsza gwarancja nie ma wpływu na ustawowe prawa gwarancyjne i pozostaje nienaruszona.

Firma Schuss Home Electronic GmbH i jej przedstawiciele ponoszą odpowiedzialność za szkody wyłącznie w przypadku rażącego zaniedbania lub działania umyślnego. Odpowiedzialność za utratę zysku, oczekiwane, ale niezrealizowane oszczędności, szkody następujące i szkody wynikające z roszczeń osób trzecich jest wykluczona. Uszkodzenie lub uszkodzenie zapisanych danych jest zawsze wyłączone z odpowiedzialności za szkody.

Gratulujemy wyboru. Mamy nadzieję, że korzystanie z urządzenia BE COOL sprawi Ci przyjemność!

ADRES  
Schuss Home Electronic GmbH  
A-1140 Wiedeń, Scheringgasse 3  
Tel.: +43 (0)1/ 970 21

Oznaczenie typu: .....  
Numer seryjny: .....

**Niniejsza karta gwarancyjna musi zostać przekazana autoryzowanemu serwisowi wraz z urządzeniem w przypadku roszczenia gwarancyjnego.**

# BE COOL

## NAVODILA ZA UPORABO **Hladilnik zraka** **BCTACHC4**

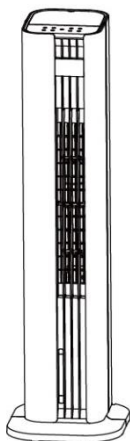

**ČESTITAMO!**  
HVALA, KER STE IZBRALI IZDELEK BE COOL  
SE JE ODLOČILO.



Ta izdelek je primeren le za dobro izolirane prostore ali za občasno uporabo.



## **Aktualna navodila za uporabo in drugi jeziki**

Najnovejša navodila za uporabo v različnih jezikih prenesite prek povezave [www.becool.at/downloads](http://www.becool.at/downloads) ali poskenirajte prikazano kodo QR. Sledite navodilom na spletni strani.



**PRED ZAČETKOM NAMESTITVE, DELOVANJA ALI VZDRŽEVANJA NATANČNO PREBERITE NAVODILA ZA UPORABO. Z UPOŠTEVANJEM VARNOSTNIH NAVODIL ZAŠČITITE SEBE IN DRUGE. NEUPOŠTEVANJE NAVODIL LAHKO POVZROČI TELESNE POŠKODBE IN/ALI MATERIALNO ŠKODO IN/ALI IZGUBO GARANCIJE!**

**POMEMBNE INFORMACIJE O VARNOSTI, LOKACIJI IN ELEKTRIČNEM PRIKLJUČKU**



Da bi se izognili tveganju napak pri delovanju in bolje uporabljali napravo, pred uporabo preberite navodila za uporabo.

# BE COOL

## Splošna varnostna navodila

- Napravo uporabljajte le v skladu z navodili v navodilih za uporabo. Vsaka drugačna uporaba lahko povzroči poškodbe, požar ali telesne poškodbe.
- Napravo uporabljajte le v suhih notranjih prostorih. Vlaga ali voda lahko povzročita električni udar ali poškodbe.
- Otroci, mlajši od 3 let, ne smejo biti v bližini naprave. Otroci, stari od 3 do 8 let, lahko napravo upravljajo le pod nadzorom.
- Pred čiščenjem, vzdrževanjem ali premikanjem naprave jo izklopite in izvlecite vtič iz električnega omrežja. Vedno izvlecite vtič, nikoli kabla.
- Naprave ne spreminjajte ali popravljajte sami. V primeru poškodb se obrnite na proizvajalca ali usposobljenega strokovnjaka.
- Med delovanjem naprave je nikoli ne pokrivajte, da ne pride do pregrevanja.
- Napravo hranite stran od vnetljivih materialov. Od zaves, pohištva ali drugih vnetljivih predmetov mora biti oddaljen najmanj 1 meter.

# BE COOL

- Ne uporabljajte poškodovanih kablov, vtičev ali vtičnic. Ti lahko povzročijo požar ali električni udar.
- Naprave med delovanjem ne puščajte brez nadzora.
- Uporabljajte samo originalne dele in dodatke, ki jih priporoča proizvajalec. Drugi deli lahko zmanjšajo varnost.

## Električna varnost

- Napravo priključite le na ozemljene vtičnice, ki izpolnjujejo zahteve.
- Ne uporabljajte podaljškov ali adapterjev, ker se lahko pregrejejo in povzročijo požar.
- Nikoli se ne dotikajte omrežnega vtiča z mokrimi rokami. Nevarnost električnega udara!
- Pred priključitvijo naprave preverite omrežno napetost. Ujemati se mora s podatki na tipski tablici.
- Če je napajalni kabel poškodovan, ga mora proizvajalec ali usposobljen strokovnjak takoj zamenjati.
- Pred vzdrževanjem ali čiščenjem napravo vedno izključite iz električnega omrežja.

# BE COOL

- Naprave ne uporabljajte na nestabilnih ali mokrih površinah.

## **Posebna navodila za funkcijo ogrevanja**

- Prepričajte se, da je naprava postavljena na stabilno in ravno površino. Zaradi prevrnitve lahko pride do poškodb ali poškodb.
- Naprave ne uporabljajte v bližini bencina, alkohola ali drugih vnetljivih snovi.
- Grelnika ne uporabljajte s časovnikom ali drugimi samodejnimi stikali. To lahko povzroči nevarnost požara.
- Naprave med delovanjem nikoli ne pokrivajte. Nevarnost pregrevanja!
- Pred izklopom naprave nastavite regulator temperature na najnižjo raven, da se omogoči faza ohlajanja.
- Med napravo in drugimi predmeti naj bo razdalja najmanj 65 cm.
- Poskrbite, da na aparatu ne bo prahu in vlaken, da se prepreči pregrevanje.
- Pred shranjevanjem ali prevozom pustite, da se naprava po uporabi popolnoma ohladi.

## **Posebna navodila za funkcijo hlajenja**

# BE COOL

- Rezervoar za vodo napolnite le do najvišje oznake. Zaradi prevelikega polnjenja lahko pride do puščanja.
- Ne uporabljajte vodnih virov z visoko vsebnostjo mineralov ali umazanih vodnih virov. Ti lahko poslabšajo delovanje.
- Redno praznite in čistite posodo za vodo. Ne puščajte vode v rezervoarju dlje časa.
- V odprtine za dovod zraka ne vtikajte predmetov, kot so zavese ali papir. To lahko blokira pretok zraka.
- Naprave v načinu hlajenja ne uporabljajte s praznim rezervoarjem za vodo. To lahko povzroči poškodbe sistema.
- Naprave ne uporabljajte pri visoki vlažnosti (> 80 %). Kondenzacija lahko povzroči električne poškodbe.

## **Dodatne opombe o delovanju**

- Napravo med delovanjem spremljajte, zlasti pri uporabi funkcije ogrevanja.
- Če se pojavijo nenavadni zvoki ali vonjave, napravo izklopite in se obrnite na službo za pomoč uporabnikom.



# BE COOL

- Napravo prevažajte le, če je izklopljena in se je popolnoma ohladila.
- Napravo shranjujte v suhem, dobro prezračevanem prostoru, stran od neposredne sončne svetlobe, vlage in mraza.
- Naprave ne uporabljajte v potencialno eksplozivnem okolju ali v bližini zelo vnetljivih snovi.
- Pred dodajanjem ali odstranjevanjem dodatne opreme, kot so posode za kristalni led, napravo izklopite.
- Med delovanjem naprave je ne premikajte.

## **Dodatne informacije o elektromagnetni združljivosti**

- Da bi preprečili motnje, se izogibajte uporabi naprave v bližini drugih elektronskih naprav.
- Naprava izpolnjuje zahteve glede elektromagnetne združljivosti, vendar se ne sme uporabljati na območjih z visoko elektromagnetno izpostavljenostjo.

# BE COOL

<p><b>POZOR</b></p> 	<p><b><u>TVEGANJE ZA POŠKODBE</u></b></p> <p><b>Naprava je med delovanjem vroča!</b></p> <p>Med delovanjem se nikoli ne dotikajte naprave → , kar lahko povzroči hude opekline.</p>
<p><b>POZOR</b></p> 	<p><b><u>NEVARNOST POŽARA</u></b></p> <p><b>Naprave med delovanjem ne smete pokrivati!</b></p>
<p><b>POZOR</b></p> 	<p><b><u>VARNOSTNA RAZDALJA</u></b></p> <p>Od lahko vnetljivih predmetov, kot so pohištvo, zavese, papir itd., naj bo varno oddaljen vsaj en meter!</p> <p><b><u>LOKACIJA</u></b></p> <p>Napravo vedno postavite tako, da lahko zrak neovirano vstopa in izstopa.</p> <p><b><u>TVEGANJE ZA OPEKLINE</u></b></p> <p>Naprava se med uporabo močno segreje in lahko povzroči opekline. Kadar so prisotni otroci in ranljive osebe, je potrebna posebna previdnost.</p> <p><b><u>NEVARNOST PREGREVANJA</u></b></p> <p>Ne ogrevajte prostorov s prostornino manj kot 4 m<sup>3</sup></p>

# BE COOL

## Simboli na napravi

Pomen:

### **Pozor! Ne pokrivajte**

Simbol na napravi označuje, da nad napravo ali neposredno pred njo ni dovoljeno obešati predmetov (npr. brisač, oblačil itd.). Grelnika ne smete pokrivati, da bi se izognili pregrevanju in nevarnosti požara!

Simbol:



Pomen:

### **Zaščitni razred 2**

Simbol označuje, da je naprava uvrščena v zaščitni razred 2.



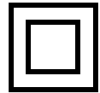

Naprave zaščitnega razreda 2 niso priključene na zaščitni vodnik. Namesto tega imajo ojačano ali dvojno izolacijo na ravni nazivne izolacijske napetosti med aktivnimi deli in deli na dotik. Elektroprevodne površine ali prevodni deli na dotik so tako od delov pod napetostjo ločeni z ojačano ali dvojno izolacijo.

Simbol:



# BE COOL

## Recikliranje, odstranjevanje, izjava o skladnosti

	<p><b><u>RECIKLIRANJE</u></b></p> <p>Embalažne materiale je mogoče reciklirati. Zato je priporočljivo, da jih odvržete med razvrščene odpadke.</p>
	<p><b><u>ODSTRANITEV</u></b></p> <p>Simbol "prečrtanega koša za smeti" zahteva ločeno odstranjevanje odpadne električne in elektronske opreme (OEEO). Električna in elektronska oprema lahko vsebuje nevarne in okolju škodljive snovi. Zato je ne odlagajte med nesortirane preostale odpadke, temveč na za to namenjenem zbirnem mestu za odpadno električno in elektronsko opremo. S tem boste pripomogli k varovanju virov in okolja. Za dodatne informacije se obrnite na prodajalca ali lokalne organe. Direktiva 2012/19/EU</p>
	<p><b><u>ODLAGANJE BATERIJ</u></b></p> <p>V skladu z veljavno zakonodajo o baterijah, akumulatorjih in podobnih odpadkih prečrtan simbol smetnjaka na bateriji pomeni, da je prepovedano odlagati izrabljene baterije med gospodinjske odpadke. Baterije in akumulatorji vsebujejo zelo onesnažujoče snovi. Uporabnik je dolžan izrabljene baterije odložiti na zbirnih mestih v občini ali v ustrezne zabojnike. Storitve je brezplačna. Na ta način so izpolnjene zakonske zahteve in zaščiten okolje.</p> <p>Ta model je opremljen z baterijami tipa: CR2025.</p>
	<p><b><u>IZJAVA O SKLADNOSTI</u></b></p> <p>Potrujemo, da je ta izdelek skladen z bistvenimi zahtevami, predpisi in direktivami EU. Podrobno izjavo o skladnosti si lahko kadar koli ogledate na naslednji povezavi:</p> <p><a href="https://www.schuss-home.at/downloads">https://www.schuss-home.at/downloads</a></p>

**Razen napak in tehničnih sprememb.**

# BE COOL

## OBSEG DOSTAVE

Hladilnik BE COOL je opremljen z:

- 1× zračni hladilnik
- 1× daljinski upravljalnik
- 1× navodila za uporabo
- 2x hladilni obkladki

## OPIS NAPRAVE

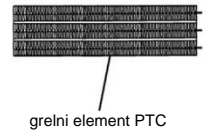
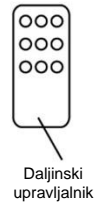
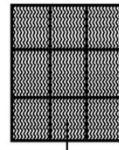
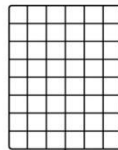
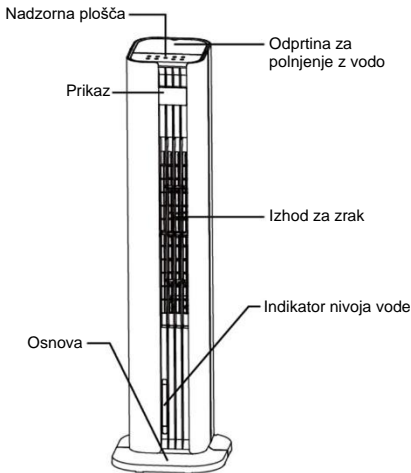

# BE COOL

## Nadzorni elementi in prikaz

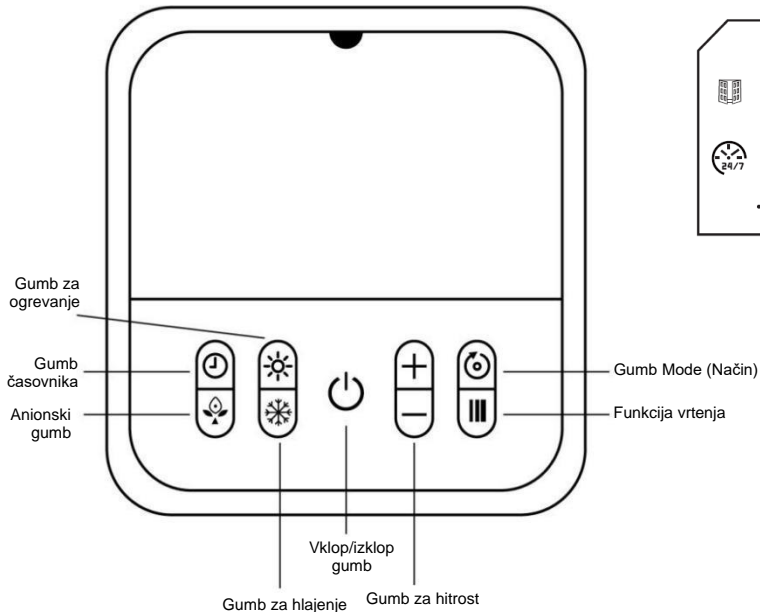

## Prikaz

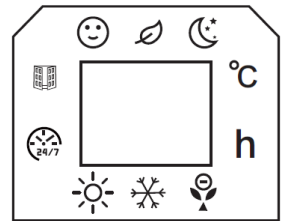

## Daljinski upravljalnik



## Daljinski upravljalnik

Gumb za vklop/izklop	Gumb za hlajenje
Gumb za odpiranje oken	Gumb za ogrevanje
Funkcija vrtenja	Gumb časovnika
Gumb za nastavitve temperature	Gumb za navzgor in navzdol
Gumb OK	Gumb za prekid
Gumb tedenskega časovnika	Gumb za hitrost
Gumb za način vetra	Funkcijski gumb za anione

# BE COOL

## Priprava daljinskega upravljalnika - Vstavljanje ali zamenjava baterije

Upoštevajte naslednja navodila:

### Začetno delovanje:

Za prvo uporabo daljinskega upravljalnika izvalcite plastični pokrovček iz prostora za baterije na zadnji strani daljinskega upravljalnika.

### Zamenjajte baterijo:

- Z izvijačem sprostite vijake. Izvalcite nosilec baterije na zadnji strani daljinskega upravljalnika in iz njega odstranite staro baterijo:

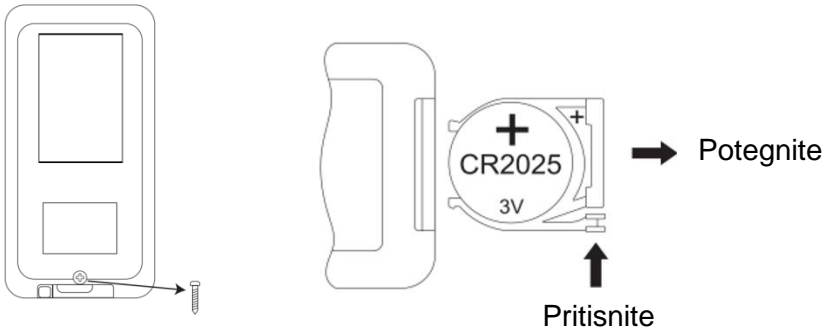

- Zdaj vstavite novo baterijo CR2025 in pri tem upoštevajte oznake polarnosti (+/-) na bateriji in nosilcu baterije.
- Nosilec baterije potisnite nazaj v daljinski upravljalnik in zategnite vijak.

### Pravilna uporaba daljinskega upravljalnika

Daljinski upravljalnik usmerite neposredno v sprednji del naprave in se prepričajte, da med daljinskim upravljalnikom in napravo ni ovir.

# BE COOL

## Oddaja v uporabo

### Pred prvim zagonom

#### Razpakiranje naprave

- Odprite škatlo in odstranite napravo.
- Embalažo v celoti odstranite iz naprave.
- Povsem odvijte napajalni kabel in pazite, da ga ne poškodujete.

## Namestitev

Slika 1

**Fiksna namestitev:** Po namestitvi podstavka uporabite obstoječe odprtine v tleh, ki se ujemajo z odprtinami v podstavku. Nato v obstoječe luknje vstavite razširitvene čepke, ki so vključeni v obseg dobave, in pritrдите podnožje s pritržilnimi vijaki.

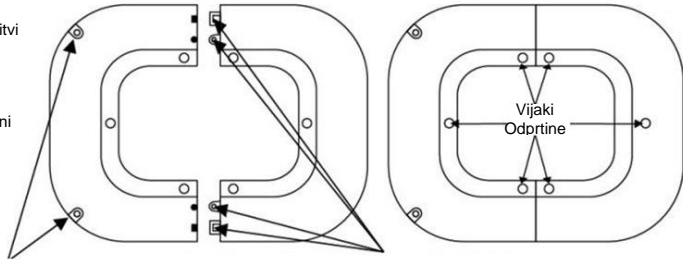

Stanovanj

Kabli

Osnova

Vijaki  
luknje

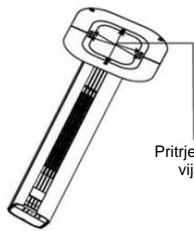

Slika 2

Pritrjevanje  
vijak

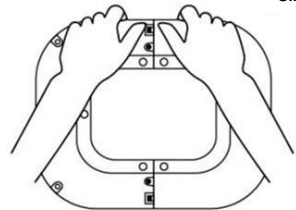

Slika 3

1. luknje za pritržilne vijake

2. položaje stebrov in zaklepne točke, označene s puščico, je treba poravnati in nato pokriti.

# BE COOL

## Korak 1:

Kot je prikazano **na sliki 1**, odstranite oba dela podstavka iz embalaže. Izravnajte položaje stebrov in zaskočnih ključavnic obeh delov osnove ter ju povežite z vtičenjem delov, da tvorita popolno osnovo.

## Korak 2:

Kot je prikazano **na sliki 2**, poravnajte pripravljeno podlago s spodnjim delom ohišja in se prepričajte, da je šest lukenj za vijake poravnanih. Nato z vijaki pritrdite podstavek na ohišje, da zaključite sestavo.

## Korak 3:

Kot je prikazano **na sliki 3**, pri odstranjevanju podstavka najprej sprostite vijake, da odstranite podstavek iz ohišja.

## Uporaba hladilnih oblog:

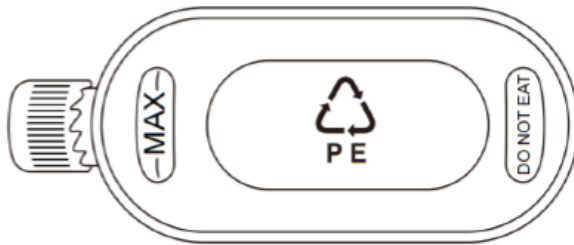

Hladilni paketi imajo lastnosti shranjevanja hladu in toplote, ki lahko absorbirajo toploto v vodi, tako da temperatura vode v rezervoarju za več ur ostane nižja od temperature okolice, zračni tok hladilnega ventilatorja pa je hladnejši.

1. Hladilno embalažo z gelom napolnite z vodo do oznake MAX.
2. Hladilno embalažo postavite v zamrzovalnik, dokler ni popolnoma zamrznjena.
3. V posodo za vodo postavite zamrznjen hladilni paket. Po približno 10 minutah bo temperatura vode v rezervoarju nižja od temperature okolja.
4. Ne odpirajte pokrova posode za led in ne pogoltnite njene vsebine.

## Operacija

### Polnjenje z vodo

Odprite pokrov rezervoarja za vodo na vrhu naprave in počasi vlijte

# BE COOL

prečiščeno vodo. Nivo vode preverite skozi vidno okence indikatorja nivoja vode. Upoštevajte naslednje točke:

- Da bi zaščitili svoje zdravje in zdravje svoje družine, uporabljajte samo čisto vodo iz pipe.
- Vodo napolnite le, če je aparat izključen iz električnega omrežja.
- Da bi se izognili električnim nesrečam, ne dovolite, da voda brizgne na nadzorno ploščo ali okoliške dele.
- Vodo napolnite le do najvišje oznake, sicer se bo prelila. Pri vlaženju s hladnim zrakom nivo vode ne sme biti nižji od oznake "MIN".
- Za povečanje hladilnega učinka lahko v rezervoar za vodo ali zgornji rezervoar za vodo položite led, ledene kocke ali hladilni paket.

**Pozor:** Po dodajanju ledu ali hladilnega paketa nivo vode ne sme preseči oznake "MAX".

## Gumb za vklop/izklop:

Pritisnite gumb, da vklopite ali izklopite napravo.

## Gumb za hitrost:

Z gumbom "SPEED" nastavite hitrost ventilatorja.

S pritiskom na gumb "-" zmanjšate hitrost vetra za eno stopnjo, s pritiskom na gumb "+" pa jo povečate za eno stopnjo. Ta naprava ima 3 stopnje hitrosti vetra, ki so prikazane na zaslonu.

## Gumb časovnika:



Z gumbom "TIMER" lahko napravo izklopite po določenem času. Vsakič, ko pritisnete gumb, se čas delovanja postopoma podaljša za eno uro (od 1 do 12 ur). Če želite aparat samodejno izklopiti, ravnajte, kot sledi: Med delovanjem stolpnega ventilatorja večkrat pritisnite gumb, dokler se ne prižge zeleno število ur. Nastavitev je sprejeta, ko zaslon preneha utripati.

## Gumb za način:

S tem gumbom lahko izberete način pretoka zraka v napravi. Če večkrat pritisnete gumb, se način spremeni v vrstnem redu Normalno - Naravno - Spanje - Normalno.

- **Normalen veter** 😊 : Naprava deluje glede na stopnjo hitrosti vetra, ki jo nastavi uporabnik in je razdeljena na tri stopnje: visoka, srednja in nizka. Ventilator deluje s fiksno hitrostjo.

# BE COOL

- **Naravni veter**  : Naprava deluje glede na hitrost vetra, ki jo nastavi uporabnik, in samodejno preklaplja med visoko, srednjo in nizko stopnjo v skladu s pravili, določenimi v programu. Ta način posnema naravni vetrič, zato je pretok zraka mehkejši in prijetnejši.
- **Veter v spanju**  : Naprava samodejno zmanjša nastavljeno hitrost vetra na najnižjo raven na podlagi nastavljene ravni in vnaprej programiranega časovnega zaporedja.

## Funkcija vrtenja:

Pritisnite ta gumb, da zaženete funkcijo vrtenja ventilatorja za ogrevanje in hlajenje. Ponovno pritisnite ta gumb, da ustavite funkcijo vrtenja.

## Gumb za hlajenje:

Pritisnite ta gumb, da vklopite funkcijo hlajenja. V rezervoar za vodo ali zgornji rezervoar za vodo dodajte posodo za ledene kristale ali ledene kocke. Temperatura na izhodu zraka se po nekaj minutah zniža za približno 3 °C.

## Anionski gumb:

S pomočjo gumba anion lahko aktivirate funkcijo anion.

**Opomba:** Negativni ioni so majhni nabiti delci, ki se sproščajo v zrak. Pomagajo odstraniti prah, alergene in druge škodljive delce iz zraka, saj jih pritegnejo in padejo na tla. Poleg tega negativni ioni pomagajo zmanjšati neprijetne vonjave ter zagotavljajo bolj svež in zdrav zrak v prostoru. S tem se izboljša kakovost zraka in ustvari prijetnejša notranja klima.

## Gumb za ogrevanje:

Pritisnite ta gumb, da zaženete funkcijo ogrevanja. Enkrat pritisnite za nizko temperaturo (1d, gumb na zaslonu utripa z belo svetlobo), dvakrat pritisnite za visoko temperaturo (2d, gumb na zaslonu utripa z rdečo svetlobo) in ponovno pritisnite za izklop ogrevanja.

## Opomba:

1. Po zagonu funkcije ogrevanja se pri izklopu pojavi 30-sekundni zamik.
2. Takoj ko je aktivirana funkcija ogrevanja, se gumbi "SPEED", "Fan mode" in "Cooling" zaklenejo.

# BE COOL

## **Nadzor temperature:**

Ko je naprava v načinu ogrevanja, pritisnite gumb za nastavitev temperature. Razpon nastavitvev je med 15 in 45 °C.

**Opomba:** Če je temperatura v prostoru višja od nastavljene temperature, se funkcija ogrevanja ne zažene. V načinu delovanja se zaslon izklopi po 3 minutah brez delovanja. Za ponovni vklop zaslona pritisnite katerikoli gumb.

## **Daljinski upravljalnik:**

Zgornje funkcije lahko upravljate tudi z daljinskim upravljalnikom. Delovanje je opisano. Pritisnite gumb "SPEED" na daljinskem upravljalniku, da prilagodite hitrost vetra.

**Opomba:** Ventilator za ogrevanje in hlajenje lahko oddaja zrak samo, ko je pritisnjen gumb za vklop/izklop.

## **Daljinski upravljalnik**



### **Gumb za vklop/izklop**

Pritisnite , kot sledi: ON (ventilator deluje med načinom hlajenja), OFF (ventilator deluje še približno 30 sekund po izklopu aparata, ko se konča način ogrevanja).



### **Gumb za hlajenje**

Za vklop ali izklop funkcije hlajenja pritisnite  na naslednji način.



### **Zaznavanje odpiranja oken**

- Preverite, ali je zaznavanje odprtja okna mogoče aktivirati le, če je naprava v načinu ogrevanja ali v načinu prednastavljene temperature, ni ga mogoče aktivirati, če naprava deluje le v načinu ventilatorja.
- Pritisnite . Na zaslonu se prikažeta ustrezen simbol in °C.
- Nato se zaznava temperatura v prostoru. Če temperatura v 30 minutah kadar koli pade za več kot 8 stopinj, se ogrevanje izklopi. Funkcija

# BE COOL

zaznavanja odpiranja oken je izklopljena, naprava pa je v stanju pripravljenosti .

- Napravo lahko nato ponovno vklopite z gumbom ON/OFF.
- Če želite deaktivirati zaznavanje odprtega okna, znova pritisnite gumb  . Simbol izgine s prikazovalnika in aparat nadaljuje s predhodno nastavljenim delovanjem.
- Če aktivirate zaznavanje odprtega okna, medtem ko aparat deluje v prednastavljenem tedenskem programu, bo zaznavanje odprtega okna delovalo samo v času delovanja, ki je nastavljen v programu.

## Opombe o zaznavanju oken:

1) Ko naprava preneha segrevati, se oglasi 5-sekundni alarm, ventilator deluje še 30 sekund in nato preide v način pripravljenosti. Prikazovalnik za nastavljeni temperaturni način utripa, LED prikazovalnik pa se izklopi in utripa.

1.1) Pritisnite  , da ponovno vzpostavite enak način delovanja, kot je bil pred zaustavitvijo naprave. Po ponovnem zagonu se začne nov cikel zaznavanja odpiranja oken.

1.2) Za izklop naprave pritisnite  . Na LED-zaslonu se prikaže temperatura okolice in naprava preide v način pripravljenosti.



## **Način ogrevanja**

Pritisnite  , kot sledi: Vklopite način ventilatorja.

Nizka stopnja ogrevanja (1d, gumb na zaslonu utripa z belo lučjo), visoka stopnja ogrevanja (2d, gumb na zaslonu utripa z rdečo lučjo), način ventilatorja.

Nastavitev temperature se spreminja.



## **Način vrtenja**

Pritisnite  za vklop ali izklop načina vrtenja.

# BE COOL



## Časovnik

Pritisnite , da nastavite časovnik na naslednji način: Če je aktiviran tedenski časovnik, te funkcije časovnika ni mogoče nastaviti.







## Nastavitev temperature

Pritisnite , da preklopite način "Nastavitev temperature", kot sledi: 15° C, 16° C, 17° C ... 45° C. Nastavitev temperature se ciklično spreminja.

Temperaturno območje: 15-45° C

### Izklopite način nastavitve temperature:

- 1) Med nastavljanjem pritisnite , da prekličete postopek.
- 2) Po končani nastavitvi temperature najprej pritisnite  in nato , da prekličete postopek.
- 3) Če je način nastavljen temperature nastavljen na nizko ogrevanje, se naprava po preklicu vrne v način nizkega ogrevanja. Če je način nastavljen temperature nastavljen na visoko ogrevanje, se aparat po preklicu vrne v način visokega ogrevanja.
- 4) Pritisnite , da izklopite način nastavljen temperature.



## Tedenski časovnik

Tedenski časovnik je mogoče aktivirati le, če je naprava v načinu ogrevanja ali v načinu nastavljen temperature, ni ga mogoče aktivirati, če naprava deluje le v načinu ventilatorja.

# BE COOL

## Prvi zagon (ali po izpadu napajanja)

Ob prvi uporabi naprave morate nastaviti trenutni čas.

### Nastavitev časa:

- **Dan v tednu:**  
Na zaslonu LED se prikaže "01", kar pomeni ponedeljek.  
Pritisnite "+" ali "-", da nastavite trenutni dan.  
01-07 ustreza času od ponedeljka do nedelje.  
Za dokončanje nastavitve pritisnite OK.
- **Nastavljene ure**  
Na zaslonu LED se prikaže "00", kar pomeni 0 ur.  
Pritisnite "+" ali "-", da nastavite trenutno uro.  
00 do 23 ustreza času od 0.00 do 23.00.  
Za dokončanje nastavitve pritisnite OK.
- **Nastavite minute**  
Na zaslonu LED se prikaže "00", kar pomeni 0 minut.  
Pritisnite "+" ali "-", da nastavite trenutne minute.  
00 do 59 ustreza 0 minutam do 59 minut.  
Za dokončanje nastavitve pritisnite OK.

### Opombe:

**Če v 10 sekundah po nastavitvi ne pritisnete OK, je nastavitev časa neuspešna.**

**Najprej odklopite napajanje in nato ponovno nastavite trenutni čas.**

### Prednastavljeni programi:

P1-P5	Tovarniška a nastavitev	Ko je čas uspešno nastavljen, se prikaže P1.
		Pritisnite  , na zaslonu LED se prikaže P1. Pritisnite OK, da izberete način P1. (Če v 10 sekundah ne pritisnete OK, je nastavitev tedenskega časovnika neuspešna.)
		Postopek P1-P5 je podoben. Podrobnosti si oglejte v preglednici načinov.

# BE COOL



Tabela načinov tedenskega časovnika:

Način	Mo	Tor	Mi	Na spletni strani	Pet	Sat	Torej
P1	8:00-17:00	8:00-17:00	8:00-17:00	8:00-17:00	8:00-17:00	8:00-17:00	8:00-17:00
P2	18:00-7:00 <sup>a</sup>	18:00-7:00 <sup>a</sup>	18:00-7:00 <sup>a</sup>	18:00-7:00 <sup>a</sup>	18:00-7:00 <sup>a</sup>	18:00-7:00 <sup>a</sup>	18:00-7:00 <sup>a</sup>
P3	8:00-17:00	8:00-17:00	8:00-17:00	8:00-17:00	8:00-17:00	OFF	OFF
P4	18:00-7:00 <sup>a</sup>	18:00-7:00 <sup>a</sup>	18:00-7:00 <sup>a</sup>	18:00-7:00 <sup>a</sup>	18:00-7:00 <sup>a</sup>	OFF	OFF
P5	OFF	OFF	OFF	OFF	OFF	00:00-23:59	00:00-23:59
Opomba	<p>Oznaka "a" za časom pomeni, da je v <b>načinu P2/P4</b> čas ustavitve po polnoči, tj. naslednji dan.  <b>Na primer:</b> če je čas nastavljen od 18:00 do 7:00, se naprava začne ob 18:00 in se ustavi ob 7:00 naslednjega dne.</p>						

Izklop tedenskega časovnika	<p>Tedenski časovnik se izklopi po šestem pritisku na gumb</p> 
Opis prikaza	<p>1) Po nastavitvi se na LED-zaslону prikaže temperatura okolice, zasvetijo indikatorska lučka tedenskega časovnika in indikatorska lučka ustrezne funkcije.</p> <p>2) V načinu ogrevanja (nizka ali visoka stopnja ogrevanja, ne v načinu nastavljenе temperature) na LED-zaslону sveti temperatura okolice, indikator tedenskega časovnika in utripa lučka za nizko ali visoko stopnjo ogrevanja. V načinu nastavljenе temperature se indikatorska lučka nastavljenе temperature prižge, ko je nastavljen tedenski časovnik.</p> <p>3) Način vrtenja, nizka stopnja ogrevanja, visoka stopnja ogrevanja, nastavev temperature in zaznavanje odpiranja oken se lahko izvajajo tako v načinu tedenskega časovnika kot v običajnem načinu delovanja. Kontrolna lučka sveti, ko je aktivna ustrezna funkcija.</p>

# BE COOL

## Prekličite tedenski časovnik:

- 1) Med nastavljanjem pritisnite  , da prekličete postopek.
- 2) Po končani nastavitvi tedenskega časovnika morate najprej pritisniti  in nato  , da prekličete postopek.
- 3.1) Če v načinu nastavljenе temperature prekličete tedenski časovnik, naprava ostane na visoki stopnji ogrevanja.
- 3.2) Če je način ogrevanja (ne v načinu nastavljenе temperature) nastavljen na nizko ogrevanje, se naprava po preklicu tedenskega časovnika vrne v način nizkega ogrevanja. Če je način ogrevanja (ki ni v načinu nastavljenе temperature) nastavljen na visoko ogrevanje, aparat ostane v načinu visokega ogrevanja. Če je način ogrevanja (ni v načinu nastavljenе temperature) nastavljen na visoko ogrevanje, se aparat po preklicu tedenskega časovnika vrne v način visokega ogrevanja.



## Gumb za hitrost

Za nastavitve hitrosti ventilatorja pritisnite  .

S pritiskom na gumb "-" zmanjšate hitrost vetra za eno stopnjo, s pritiskom na gumb "+" pa povečate hitrost vetra za eno stopnjo.



## Način vetra

Pritisnite  , da izberete način vetra naprave. Večkrat pritisnite gumb in način vetra se bo spremenil v naslednjem vrstnem redu: normalno - naravno - spanje - normalno.



## Funkcija aniona

Pritisnite  , da aktivirate funkcijo aniona.

# BE COOL

## Pojasnilo:

Pri anionskem načinu se v zrak sproščajo negativno nabiti ioni (anioni), da se izboljša kakovost zraka. To lahko pomaga nevtralizirati prah in alergene ter ustvariti svežo in čisto notranjo klimo.

## Zaščitni izklop v primeru pregrevanja

### Privzeto aktivirano:

Najvišja temperatura zaznavanja je 51°C . Naprava se samodejno izklopi, ko izmerjena temperatura doseže 51 .°C

## Navodila za čiščenje



Pri čiščenju ne uporabljajte nobenih kemikalij.

## Čiščenje zračnega filtra

Če se na zračnem filtru nabere preveč tujih predmetov, lahko to poslabša delovanje odvoda zraka. Zato ga morate očistiti vsaj enkrat na mesec.

Izklopite napajanje in izvlecite vtič iz električnega omrežja.



Pred čiščenjem se prepričajte, da je napajalni kabel izključen iz električnega omrežja, sicer obstaja nevarnost električnega udara.

## Očistite zunanjo površino:

- Če je površina prašna, jo obrišite z mehko krpo. Če je zelo umazana, uporabite mlačno vodo (pod 50 °C) in blag detergent. Nato z mehko krpo obrišite do suhega .
- Ne uporabljajte agresivnih čistilnih sredstev, kot sta benzin ali razredčilo, saj lahko poškodujejo površino.

## Očistite rezervoar za vodo:

- Izvlecite omrežni vtič in zavrtite zaklepni gumb, da odstranite posodo za vodo.
- Rezervoar očistite s krpo in detergentom, sperite ga z vodo in izlijte odpadno vodo.

## Očistite površino ohišja:

- Ohišje obrišite z vlažno krpo, vendar ga nikoli ne spirajte neposredno

# BE COOL

z vodo.

- Ne uporabljajte agresivnih čistilnih sredstev ali topil.
- Pred čiščenjem aparata se prepričajte, da je vtič izključen iz električnega omrežja, da se izognete električnemu udaru.

## Po čiščenju:

- Ponovno pravilno sestavite vse dele, kot so posoda za vodo in hladilne podloge.
- Priključite napravo in preverite, ali deluje pravilno.

## Vzdrževanje:

- Če naprave ne boste uporabljali dlje časa, izključite vtič iz električnega omrežja, jo pospravite in zaščitite pred prahom. Pred shranjevanjem naprave se prepričajte, da so vsi deli, zlasti hladilna podloga in posoda za vodo, suhi.

## Odpravljanje težav

Naprave ne poskušajte popraviti ali razstaviti sami. Nepooblaščen poskusi popravila bodo povzročili razveljavitev garancije in lahko povzročijo poškodbe.

Problem	Možen razlog	Rešitev
Brez moči	1. Napajalni kabel ni priključen.	1. Priključite omrežni kabel.
	2. V vtičnici ni napajanja.	2. Preverite, ali je vtičnica napajana.
	3. Omrežno stikalo ni vklopljeno.	3. Vključite napravo.
Razvoj vonja	Nova naprava. Ob prvi uporabi motor oddaja vonj, ki po približno enem tednu izgine.	Ukrepanje ni potrebno.
Močne vibracije in hrup	1. Naprava ne stoji na ravni površini.	1. Napravo postavite na ravno površino. Po potrebi uporabite protivibracijsko podlogo.

# BE COOL

2. Naprava se lahko poškoduje.

2. Prenehajte uporabljati napravo in se obrnite na službo za pomoč uporabnikom.

## Tehnični podatki

Tehnične informacije	
Nazivna napetost	220 V- 240 V~
Frekvenca	50-60 Hz
Max. Poraba energije (hlajenje)	50 W
Max. Poraba energije (ogrevanje)	3000 W
Prostornina rezervoarja za vodo	4,5 L
Stopnje hitrosti	3
Dimenzije izdelka	285 x 308 x 1060 mm
Neto teža	7,35 kg
Kontaktne naslovi za dodatne informacije in linije storitev:	Schuss Home Electronic GmbH Scheringgasse 3, A-1140 Dunaj Telefon: +43 (1) 97 0 21 - 0 <a href="http://www.becool.at">www.becool.at</a> Številka FB: 23697 4 t / FB-Court: Dunaj

# BE COOL

## Potrebne informacije o električnih individualnih sobnih grelnikih

Številka izdelka BCTACHC4						
Specifikacij		Ikona	Vrednost	Enota	Specifikacij	Enota
<b>Toplotna moč</b>				<b>Vrsta toplotne moči/temperature prostora</b>		
Nazivna toplotna	$P_{(nom)}$	3,0	kW	Enostopenjska toplotna moč brez nadzora sobne temperature	Ne	
Najmanjša toplotna moč (orientacijska vrednost)	$P_{(min)}$	1,356	kW	Dve ali več ročnih stopenj, brez nadzora sobne temperature	Ne	
Največja neprekinjena toplotna	$P_{(max,c)}$	2,879	kW	Z mehanskim termostatskim nadzorom sobne temperature	Ne	
Poraba pomožne energije				Elektronski nadzor sobne temperature		Ne
S spletno stranjo Nazivna toplotna	$el_{(max)}$	2,879	kW	Elektronski nadzor sobne temperature z dnevnim časovnikom	Da	
S spletno stranjo Najmanjša toplotna	$el_{(min)}$	1,356	kW	Elektronski nadzor sobne temperature s tedenskim časovnikom	Ne	
pripravljenosti	$el_{(sB)}$	$0,4 \times 10^{-3}$	kW			
				<b>Druge možnosti nadzora</b>		
				Nadzor sobne temperature z zaznavanjem prisotnosti	Da	
				Nadzor sobne temperature z zaznavanjem odprtega okna	Ne	
				Z možnostjo daljinskega upravljanja	Da	
				S prilagodljivim nadzorom zagona	Ne	
				Z omejitvijo časa delovanja	Da	
				S senzorjem črne kroglice	Ne	
Kontaktni podatki:		Schuss Home Electronic GmbH Scheringgasse 3 - 1140 Dunaj - Avstrija <a href="https://www.schuss-home.at/">https://www.schuss-home.at/</a>				

# BE COOL

## GARANCIJA

S tem kakovostnim izdelkom družbe BE COOL ste se odločili za inovacije, vzdržljivost in zanesljivost.

**Za ta aparat BE COOL dajemo garancijo 2 leti od datuma nakupa, ki velja v Avstriji!** Če bo v nasprotju s pričakovanji v tem obdobju na vašem aparatu potreben servis, vam zagotavljamo brezplačno popravilo (nadomestni deli in delo) ali (po presoji podjetja Schuss) zamenjavo izdelka. Če popravilo ali zamenjava iz ekonomskih razlogov nista mogoča, si pridržujemo pravico do izdaje dobropisa za tekočo vrednost.

Pri klimatskih napravah se najprej vedno obrnite na telefonsko številko za stranke (glejte nalepko na napravi ali prvo stran navodil za uporabo); pri ventilatorjih se obrnite na specializiranega prodajalca ali neposredno na nas. Opozarjamo, da vsako popravilo, ki ga ne opravi pooblaščen delavnik v Avstriji, takoj razveljavi to jamstvo.

### To jamstvo ne

- Ne prevzemamo nobene odgovornosti za posledično škodo v primeru nepravilne .
- Popravilo ali zamenjava delov zaradi običajne
- Poškodbe zaradi neupoštevanja navodil za uporabo
- Naprave, ki se - tudi delno - uporabljajo v komercialne .
- naprave, ki so mehansko poškodovane zaradi zunanjih vplivov (padeč, udarec, zlom, nepravilna uporaba itd.), ter znaki obrabe estetske narave.
- Naprave, s katerimi se ravna.
- naprave, ki jih ni odprla naša pooblaščen servisna delavnica.
- Poškodbe zaradi nepravilno zaprtih ventilov za odvajanje kondenzacije na klimatskih napravah ali nepravilno vstavljenih rezervoarjev za vodo.
- Neizpolnjena pričakovanja potrošnikov.
- Škoda, ki jo povzroči višja sila, voda, strela, prenapetost.
- Naprave, pri katerih je bila oznaka tipa in/ali serijska številka na napravi spremenjena, izbrisana, nečitljiva ali odstranjena.
- storitve zunaj naših pooblaščenih delavnic, stroške prevoza do pooblaščen delavnice ali do nas in nazaj ter s tem povezana tveganja.

Poudarjamo, da se v garancijskem roku zaračuna pavšalni znesek v višini 60,- EUR (indeksiran na podlagi CPI 2010, junij 2015) za napake pri delovanju ali če napaka ni bila odkrita.

Zagotavljanje garancijske storitve (popravilo ali zamenjava naprave) ne podaljša absolutnega garancijskega obdobja 2 let od datuma nakupa.

Dveletna garancija velja le ob predložitvi dokazila o nakupu (vsebovati mora ime in naslov prodajalca ter polno ime naprave) in ustreznega garancijskega lista, na katerem morata biti navedena tip naprave in serijska številka (vidna na škatli in na zadnji ali spodnji strani naprave)! Brez garancijskega lista velja le zakonsko predpisana garancija!

Izrecno poudarjamo, da to jamstvo ne vpliva na zakonsko določene garancijske pravice in ostajajo nedotaknjene.

Družba Schuss Home Electronic GmbH in njeni pooblaščenici so odškodninsko odgovorni le v primeru hude malomarnosti ali naklepa. Odgovornost za izgubo dobička, pričakovane, vendar nerealizirane prihranke, posledično škodo in škodo zaradi zahtevkov tretjih oseb je izključena. Odškodninska odgovornost je vedno izključena za škodo na posnetih podatkih ali za škodo na njih.

Čestitamo vam za izbiro. Upamo, da boste uživali v uporabi naprave BE COOL!

NASLOV

Schuss Home Electronic GmbH  
A-1140 Dunaj, Scheringgasse 3  
Tel: +43 (0)1/ 970 21

Oznaka tipa: .....

Serijska številka: .....

**V primeru garancijskega zahtevka je treba ta garancijski list skupaj z aparatom izročiti pooblaščenemu servisu.**

# BE COOL

## UPUTE ZA UPOTREBU Hladnjak zraka BCTACHC4

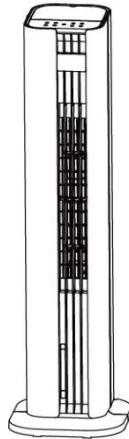

**ČESTITAMO!**

HVALA VAM ŠTO STE ODABRALI PROIZVOD IZ **BE COOL** -a  
ODLUČILI SU .



Ovaj proizvod je samo prikladan za dobro izolirane sobe ili za  
povremeno koristiti .



## *Aktualne upute za uporabu i drugi jezici*

Preuzmite najnoviji operativni upute u raznim jezika putem poveznice [www.becool.at/downloads](http://www.becool.at/downloads) ili skenirati prikazani QR kod . Slijedite upute o web stranica .



MOLIMO VAS, PAŽLJIVO PROČITAJTE UPUTE ZA UPOTREBU PRIJE POČETKA INSTALACIJE, RADA ILI ODRŽAVANJA. ZAŠTITITE SEBE I DRUGE PRIDRŽAVANJEM SIGURNOSNIH UPUTA. NEPRIDRŽAVANJE UPUTA MOŽE DOVESTI DO OSOBNIH OZLJEDA I/ILI ŠTETE IMOVINE I/ILI PONIŠTENJE JAMSTVA!

VAŽNE INFORMACIJE O  
SIGURNOSTI, LOKACIJI I  
ELEKTRIČNOM POVEZIVANJU



Do izbjegavati the rizik od operativni pogreške i do napraviti bolje koristiti od the uređaj , molim pročitati the operativni upute prije koristiti .

# BE COOL

## Opća sigurnost upute

- Samo koristiti the aparat u skladu s the upute u operativni upute . Bilo koji drugi koristiti svibanj uzrokovati štetu , požar ili ozljeda .
- Samo operirati the uređaj u suhim zatvorenim prostorima . vlaga ili voda može uzrok električni šokovi ili oštećenje .
- Djeca pod the dobi od 3 mora biti zadržao daleko iz the aparat . Djeca između the dobi od 3. i 8. svibnja samo operirati the uređaj pod nadzor .
- Isključite uređaj i odspojite the glavni utikač prije čišćenje , održavanje ili pomičući ga. Uvijek povucite utikač , nikad the kabel .
- Nemojte mijenjati ili popravak the uređaj sebe . u događaj od oštećenje , kontakt the proizvođač ili kvalificirani specijalist .
- Nikada ne pokrivajte the uređaj tijekom operacija do izbjegavati pregrijavanje .
- Zadrži uređaj daleko iz zapaljiv materijali . Minimum udaljenost od 1 metra iz zavjese , namještaj ili drugo zapaljiv objekti je potrebno .

# BE COOL

- Nemojte koristiti oštećena kablovi , utikači ili utičnice . Ovi mogu uzrok požari ili električni šokovi .
- Ne odlazi the uređaj bez nadzora tijekom operacija .
- Samo koristite originalne dijelove i pribor preporučeno po the proizvođač . Ostali dijelovi moglo ugroziti sigurnost .

## Električni sigurnost

- Povežite samo uređaj do uzemljen utičnice da sastati se the zahtjevi .
- Nemojte koristiti proširenje kabeli ili adapteri , as ove može pregrijati i uzrokovati požari .
- Nikada ne dirajte the glavni utikač s mokri ruke . Rizik od električni šok !
- Provjerite glavni napon prije povezivanje the aparat . To mora odgovarati specifikacije na ocjena ploča .
- Ako the glavni kabel je oštećeno , to morati biti zamijenio odmah po the proizvođač ili kvalificirani specijalist .
- Uvijek isključite napajanje the uređaj prije održavanje ili čišćenje .

# BE COOL

- Ne operirajte the aparat je nestabilan ili mokri površine .

## **Specifično upute za the grijanje funkcija**

- Osigurati da the uređaj je postavljen na stabilan , ravan površina . Prevrtanje može dovesti do oštećenje ili ozljeda .
- Ne operirajte the aparat u blizina od benzin , alkohol ili drugo zapaljiv tvari .
- Nemojte koristiti grijač s timerom ili drugo automatski sklopke . Ovo bi moglo zapaliti vatru rizik .
- Nikada ne pokrivate the uređaj tijekom operacija . Rizik od pregrijavanje !
- Prije isključivanje uređaj , set the temperatura kontrolirati do the najniža razini do dopustite da se ohladi faza .
- Održavajte minimum udaljenost od 65 cm između the uređaj i ostalo objekti .
- Zadrži uređaj besplatno od prašina i vlakna do izbjegavati pregrijavanje .
- Dopusti the uređaj do potpuno ohladiti nakon upotrebe prije pohranjivanje ili transportirajući ga.

## **Specifično upute za the hlađenje funkcija**

# BE COOL

- Samo ispuniti the spremnik za vodu gore do maksimalna ocjena . Prepunjavanje može dovesti do curenje .
- Nemojte koristiti voda izvori s visokim mineralom sadržaj ili prljavi voda izvori . To bi moglo utjecati na rad .
- Ispraznite i očistite spremnik za vodu redovito . Ne odlazi vode u spremniku za dugo razdoblja vremena .
- Izbjegavatiisanje objekti kao što su zavjese ili papir u the zrak prodajna mjesta . Ovo bi moglo blokirati the zrak protok .
- Ne operirajte the uređaj s praznim rezervoar za vodu u hlađenju način rada . Ovo može uzrok oštećenje do the sustav .
- Izbjegavati korištenjem the uređaj u visokoj vlažnosti (>80 %). Kondenzacija može dovesti do električni oštećenje .

## **Dodatne napomene o radu**

- Pratite uređaj tijekom operacija , posebno kada korištenjem the grijanje funkcija .
- Isključite uređaj ako neobičan šumovi ili mirisi javljaju i kontakt kupac usluga .



# BE COOL

- Samo prijevoz the uređaj kada to je isključio i ima potpuno ohladio .
- Pohranite uređaj na suhom, dobro prozračenom mjestu mjesto , daleko iz izravni sunčeva svjetlost , vlaga i mraz .
- Nemojte koristiti the uređaj u potencijalno eksplozivnim atmosferama ili u blizina od visoko zapaljiv tvari .
- Isključite uređaj prije dodajući ili uklanjanje pribor kao što su led kristal kutije .
- Izbjegavati krećući se the uređaj tijekom operacija .

## **Dodatne informacije o elektromagnetskim kompatibilnost**

- Izbjegavati operativni the uređaj u blizina od drugi elektronički uređaji do spriječiti smetnje .
- Uređaj ispunjava the zahtjevi od elektromagnetski kompatibilnost , ali ne smije biti djelovao u područjima s visokim elektromagnetskim izlaganje .

# BE COOL

<p><b>PAŽNJA</b></p> 	<p><b><u>OPASNOST OD OZLJEDA</u></b></p> <p><b>Uređaj postaje vruće tijekom operacija !</b></p> <p>Nikada ne dirajte the uređaj tijekom operacija → ovaj mogao dovesti do ozbiljne OPEKOLINE.</p>
<p><b>PAŽNJA</b></p> 	<p><b><u>OPASNOST OD POŽARA</u></b></p> <p><b>Uređaj ne smije biti pokriveno tijekom operacija !</b></p>
<p><b>PAŽNJA</b></p> 	<p><b><u>SIGURNOSNA UDALJENOST</u></b></p> <p>Držite se na sigurnoj udaljenosti od najmanje jednog metar iz lako zapaljiv objekti kao što su namještaj , zavjese , papir itd.!</p> <p><b><u>MJESTO</u></b></p> <p>Uvijek položaj the aparat tako da the zrak može ulaziti i izlaziti nesmetano .</p> <p><b><u>OPASNOST OD OPEKOTINA</u></b></p> <p>Uređaj postaje vrlo vruće tijekom koristiti i može uzrok opekline . Potrebna posebna pažnja biti uzeti kada djece i ranjivih osoba su prisutan .</p> <p><b><u>OPASNOST OD PREGRIJAVANJA</u></b></p> <p>Nemojte zagrijavati sobe s volumenom od manje od 4m<sup>3</sup></p>

# BE COOL

## Simboli na uređaj

Značaj :

### **Opres ! Nemojte prekrivati**

Simbol na uređaj ukazuje da to nije dopušteno objesiti predmete ( npr. ručnike , odjeću itd.) iznad the uređaj ili izravno ispred toga . Grijač ne smije biti pokriveno redom do izbjegavati pregrijavanje i rizik od vatra !

Simbol:



Značaj :

### **Zaštita klasa 2**

Simbol ukazuje da the uređaj je dodijeljen do zaštita razred 2.



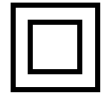

Zaštita uređaji klase 2 nisu povezani do the zaštitnički dirigent . Umjesto toga , oni imati pojačan ili dvostruka izolacija na razini od the ocijenjeno izolacija napon između aktivan i dodirljiv dijelovi . Električno vodljivi površine ili vodljivi opipljiv dijelovi su ovako odvojeni od dijelova pod naponom po pojačan odnosno dupla izolacija .

Simbol:



# BE COOL

## Recikliranje, odlaganje , deklaracija od usklađenost

	<p><b><u>RECIKLIRANJE</u></b></p> <p>Pakiranje materijala može biti recikliran . To je stoga preporučeno do raspolagati od ih u sortirano gubljenje</p>
	<p><b><u>ODLAGANJE</u></b></p> <p>Simbol " precrtane kante za smeće " . zahtijeva odvojeno odlaganje od gubljenje električna i elektronička oprema (WEEE). Električna i elektronička oprema svibanj sadržavati opasno i ekološki štetan tvari . Stoga nemojte odlagati od u nerazvrstani otpad , ali na određeno mjesto kolekcija točka za gubljenje električna i elektronička oprema . Ovo će pomoći do zaštititi resursa i okoliš . Za unaprijediti informacije , molim kontakt tvoje trgovac ili the lokalni vlasti . Direktiva 2012/19/EU</p>
	<p><b><u>ODLAGANJE BATERIJA</u></b></p> <p>U skladu s trenutni zakonodavstvo o baterijama , akumulatorima i sl otpad , prekriženo -out kotačić smeće može simbol na baterija ukazuje da to je zabranjeno do raspolagati od koristi se baterije u kućanstvu otpad . Baterije i akumulatori sadržavati visoko zagađujući tvari . Korisnik je dužan do raspolagati od koristi se baterije na kolekcija bodova u općina ili u prikladno kontejneri . Usluga je besplatno od naplatiti . U ovom način , zakonski zahtjevi su udovoljio s i okruženje je zaštićen .</p> <p>Ovaj model je opremljena s baterije tipa : CR2025.</p>
	<p><b><u>IZJAVA O SUKLADNOSTI</u></b></p> <p>Mi ovim putem potvrditi da ovaj proizvod udovoljava s bitne zahtjeve , propise i direktive od EU . možete pogled the detaljan deklaracija od usklađenost u bilo kojem trenutku pod the sljedeći link:</p> <p><a href="https://www.schuss-home.at/downloads">https://www.schuss-home.at/downloads</a></p>

**Pogreške i tehničke promjene izuzeti .**

# BE COOL

## OPSEG ISPORUKE

BE COOL hladnjak je isporučeno sa :

- 1x Hladnjak zraka
- 1x Daljinski kontrolirati
- 1x Upute za rad
- 2x Cool paketi

## OPIS UREĐAJA

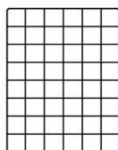
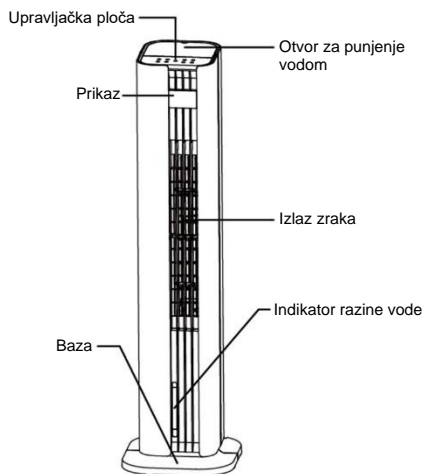

Zračni filter

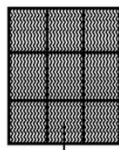

Filter za isparavanje



Crpka



Cool paket

Spremnik za vodu

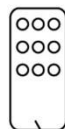
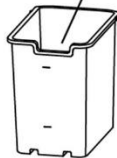

Daljinsko upravljanje

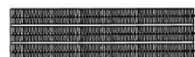

PTC grijaći element

# BE COOL

## Upravljački elementi i zaslon

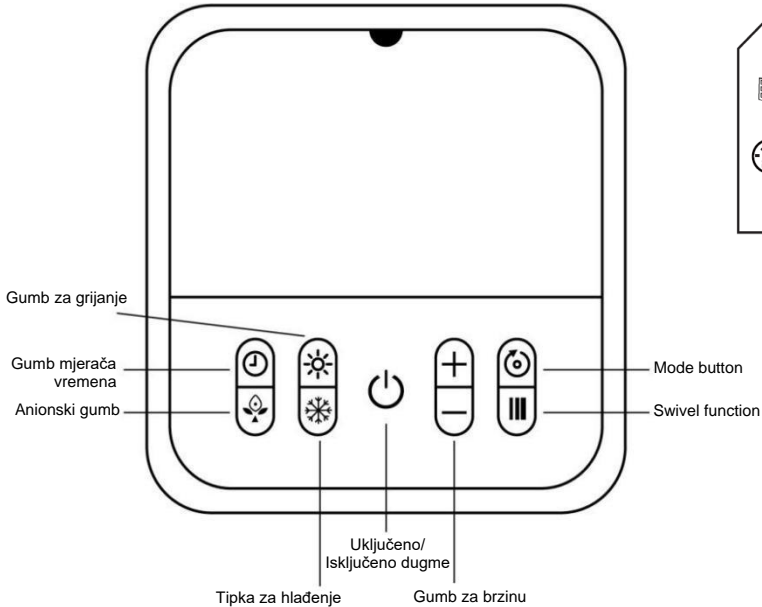

### Prikaz

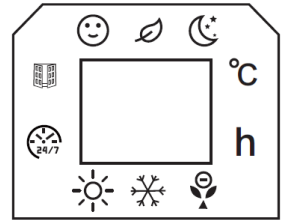

### Daljinsko upravljanje



## Daljinski upravljač

Tipka za uključivanje/isključivanje	Tipka za hlađenje
Prozor otvor dugme	H jelo dugme
Okretni funkcija	Timer dugme
Temperatura postavljanje dugme	Gumb gore i dolje
gumb OK	Otkazati dugme
Tjedni mjerač vremena dugme	Gumb za brzinu
Način vjetra dugme	Anionska funkcija dugme

# BE COOL

## **Priprema daljinski upravljač - Umetanje ili zamjenjujući the baterija**

Molim bilješka the slijedeći upute :

### **Početna operacija :**

Do koristiti daljinski upravljač za the prvi put, povucite plastični poklopac izvan the baterija pretinac na stražnjoj strani daljinski upravljač .

### **Promijenite baterija :**

- Upotrijebite odvijač da otpustite vijke. Izvucite držač baterije na stražnjoj strani daljinski upravljač i uklonite the star baterija iz nositelj:

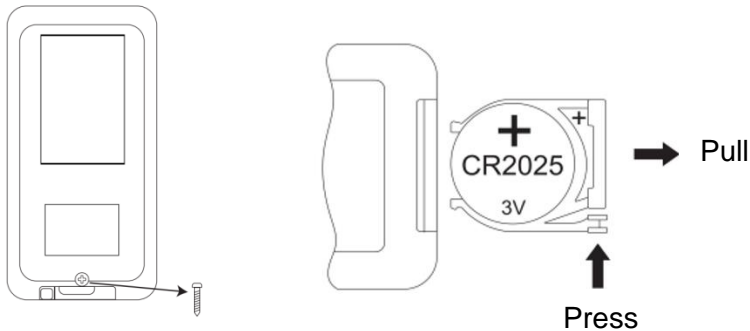

- Sada uvijek umetnite novu bateriju CR2025 plaćajući Pažnja do the polaritet oznake (+/-) na baterija i držač baterije .
- Zatim pritisnite držač baterije sve put natrag u daljinski upravljač i zategnite vijak .

### **Točno koristiti od daljinski upravljač**

Usmjerite daljinski upravljač izravno ispred the uređaj i izraditi Naravno da tamo su Ne prepreke između daljinski upravljač i uređaj

# BE COOL

## Puštanje u rad

### Prije prvog puštanja u rad

#### Raspakiranje the uređaj

- Otvorite kutiju i uklonite the aparat .
- Uklonite pakiranje potpuno iz the uređaj .
- Odviti kabel za napajanje potpuno , pazeći da ne oštetiti ga.

## Montaža

Slika 1.

**Fiksna instalacija:** Nakon što je baza postavljena, upotrijebite postojeće rupe u podu koje odgovaraju rupama u podnožju. Zatim umetnite ekspanzijske čepove uključene u opseg isporuke u postojeće rupe i pričvrstite bazu pričvršnim vijcima.

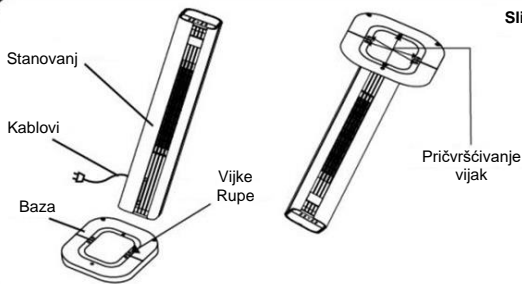
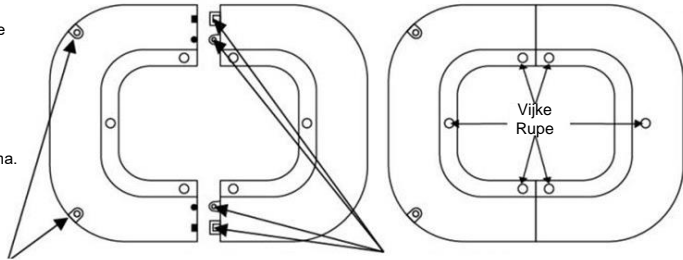

Slika 2.

Slika 3.

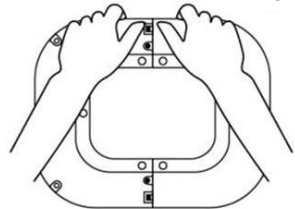

1. fiksiranje vijak rupe

2. ono stupac položaja i zaključavanja bodova naznačeno po the strelica morati biti poravnati i zatim pokriveno

# BE COOL

## Korak 1:

Kao što je prikazano na **slici 1** , uklonite oba dijelovi od the baza iz the pakiranje . Poravnajte the stupac pozicije i puknuti brave od the dva baza dijelove i spojite ih po začepljivanje the dijelovi zajedno formirati potpunu baza.

## Korak 2:

Kao što je prikazano na **slici 2** , poravnajte the završio baza s the dno od the kućište , izrada Naravno the šest vijak rupe linija gore . Zatim siguran the baza do the kućište s the vijci do potpuna the montaža .

## Korak 3:

Kao što je prikazano na **slici 3** , kada uklanjanje the baza , prva popustiti the vijci do ukloniti the baza iz the stanovanje .

## Upotreba the cool paketi :

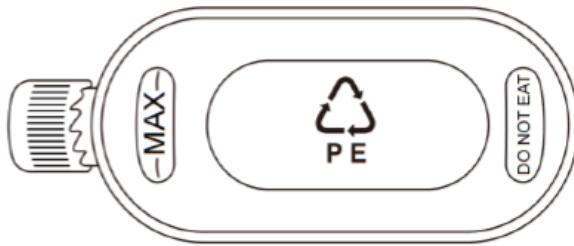

Paketi za hlađenje imati hladnoću i toplinu skladištenje svojstva da može apsorbirati the toplina u voda , čuvanje the voda temperatura u spremnik za vodu donji od temperaturu okoline za nekoliko sati i izrada the zrak protok od the ventilator za hlađenje hladnjak .

1. Napunite gel cool pakiranje sa voda gore do oznaku MAX .
2. Postavite cool paket u zamrzivač do to je potpuno smrznuti .
3. Postavite smrznuti cool paket u rezervoar za vodu . Nakon otprilike 10 minuta , voda temperatura u spremniku bit će donji od temperatura okoline.
4. Ne otvarajte poklopac od the led spremnik i nemojte gutati njegov sadržaj.

# BE COOL

## Operacija

### **Voda punjenje**

Otvorite poklopac od the spremnik za vodu na vrh od the aparat i polako ulijte pročišćeni voda . Provjerite voda razini preko vidljive vode razini indikator prozor . Promatrajte the slijedeći bodovi :

- Do zaštititi tvoje zdravlje i to od tvoje obitelj , molim samo koristite čistu vodu iz slavine .
- Samo ponovno punjenje the voda kada the uređaj je odspojen iz napajanje .
- Do izbjegavati električni nesreće , ne dopuštaju voda do uprskati na the kontrolirati ploča ili okolni dijelovi .
- Samo ispuniti voda gore do najveća ocjena , inače prelijevat će se . Kada operativni s hladna zrak ovlaživanje zraka , voda razini ne smije pasti ispod oznaku "MIN " .
- Do povećati the hlađenje efekt , led , led kocke ili the cool paket može biti smještena u rezervoar za vodu ili the gornji rezervoar za vodu .

**Opres :** Jednom led ili cool paket ima bio dodao je , voda razini ne smije prekoračiti maksimalnu oznaku "MAX " .

### **Tipka za uključivanje /isključivanje :**

Pritisnite dugme prebaciti uređaj uključen ili isključen.

### **Tipka za brzinu :**

Koristite tipku "BRZINA" . do postaviti the ubrzati od ventilator .

Pritisnite tipku "-" . do smanjiti brzina vjetra po jedan razinu i gumb "+" . do povećati to po jedan razina . Ovaj uređaj ima 3 brzine vjetra razine , koje su prikazano na prikazati .

### **Timer gumb :**

Koristite gumb "TIMER" . prebaciti uređaj isključen na određeno vrijeme osnova . Svaki put kada pritisnete gumb , vrijeme rada je postepeno proširena po jedan sat ( od 1 do 12 sati ) . Za prebacivanje uređaj se automatski isključi , nastavite kao slijedi : Dok the ventilator tornja radi , pritisnite dugme više puta do the željeni broj od sati svjetla gore . Postavka je prihvaćeno kada the prikaz zaustavlja bljeskanje .

### **Gumb za način rada :**

Koristite ovo dugme do odabrati the protok zraka način rada od the uređaj . Pritisnite tipku dugme više puta i način rada promjene u poredak Normalno -

# BE COOL

Prirodno - Spavanje - Normalno.

- **Normalan vjetar** 😊 : Uređaj trči prema do brzina vjetra razini postaviti po the korisnik , koji je podijeljena u tri razine : visoka, srednja i niska . Ventilator radi fiksno brzina .
- **Prirodni vjetar** 🍃 : Uređaj trči prema do brzina vjetra postaviti po the korisnički i automatski sklopke između visoki , srednji i niski razine prema do the pravila postaviti u program . Ovaj način rada oponaša the prirodni povjetarac , stvaranje the zrak teku mekše i više ugodan .
- **Vjetar za spavanje** 🌙 : Uređaj automatski smanjuje the postaviti brzinu vjetra do the najniža razini , na temelju postaviti razinu i unaprijed programirani vremenski slijed .

## Okretni funkcija :

Pritisnite ovo dugme do start the zakretni funkcija od the ventilator za grijanje i hlađenje . Pritisnite tipku dugme opet do Stop the zakretni funkcija .

## Tipka za hlađenje :

Pritisnite ovu dugme do aktivirati the hlađenje funkcija . Dodajte led kristalna kutija ili led kocke do the rezervoar za vodu ili the gornji rezervoar za vodu . Temperatura na zrak utičnica je spuštena po cca . 3 °C nakon nekoliko minuta .

## Gumb Anion :

Koristite anion dugme do aktivirati the anion funkcija .

**Napomena :** Negativni ioni su sitan nabijen čestice da su pušten na slobodu u the zrak . Oni može pomoć ukloniti prašina , alergeni i drugo štetan čestice iz the zrak po privlačeći njih i izazivanje ih pasti na the kat . Osim toga , negativni ioni pomoć do smanjiti neugodan mirise i pružiti svježiji i zdraviji zrak u zatvorenom prostoru . Ovo poboljšava the zrak kvalitetu i stvara više ugodna unutarnja klima .

## Tipka za grijanje :

Pritisnite ovu dugme do start the grijanje funkcija . Pritisnite jednom za nizak zagrijavanje (1d , gumb na zaslonu bljeska bijelim svjetlom ) , pritisnite

# BE COOL

dvaput za visoku temperaturu (2d , tipka na zaslonu treperi crveno svjetlo ) i pritisnite ponovno prebaciti isključivanje grijanja .

## **Napomena :**

1. Nakon pokretanja the grijanje funkcija , tamo je odgoda od 30 sekundi kada isključivanje .
2. Čim prije kao the grijanje funkcija je aktiviran , gumb "BRZINA", " Način rada ventilatora " i "Hlađenje" . su zaključana .

## **Temperatura kontrola :**

Kada the uređaj je u grijanju modu , pritisnite dugme do postaviti the temperatura . Postavka domet je između 15-45°C.

**Napomena :** Ako the soba temperatura je viši od the postaviti temperatura , grijanje funkcija se neće pokrenuti . U operativnom način rada , zaslon se isključuje nakon 3 minute bez operacija . Pritisnite bilo koji dugme do ponovno aktivirati the prikazati .

## **Daljinski upravljač :**

Gore navedeno funkcije također može biti upravlja se preko daljinskog upravljača . Operacija je kao opisano . Pritisnite tipku " SPEED " na daljinskom upravljaču do prilagoditi se brzina vjetera .

**Napomena :** Ventilator za grijanje i hlađenje može samo emitirati zrak kada gumb za uključivanje/isključivanje je pritisnut .

## **Daljinski upravljač**



### **Tipka za uključivanje/isključivanje**

Pritisnite  kao slijedi : UKLJUČENO (ventilator radi tijekom hlađenje mod ) , ISKLJUČENO (ventilator nastavlja do trčanje za cca . 30 sekundi nakon the uređaj je isključen , nakon zagrijavanja način rada ima završio ) .





### **Tipka za hlađenje**

Pritisnite  kao slijedi do aktivirati ili deaktivirati the hlađenje uključiti ili isključiti funkciju.

# BE COOL





## Prozor otvor otkrivanje

- Provjerite može li se detekcija otvaranja prozora aktivirati samo ako je uređaj u načinu rada grijanja ili ako je u načinu rada unaprijed postavljene temperature, ne može se aktivirati ako uređaj radi samo u načinu rada s ventilatorom.
- pritisnite  . Na zaslonu se pojavljuju odgovarajući simbol i °C.
- Zatim se detektira sobna temperatura. Ako temperatura padne više od 8 stupnjeva bilo kada unutar 30 minuta, grijanje se isključuje. Funkcija otkrivanja otvaranja prozora je isključena i uređaj je u stanju mirovanja.
- Nakon toga možete ponovno uključiti uređaj tipkom ON/OFF.
- Za deaktiviranje detekcije otvorenog prozora pritisnite  ponovno gumb. Simbol nestaje sa zaslona i uređaj nastavlja s prethodno podešenim radom.
- Ako aktivirate detekciju otvorenog prozora dok uređaj radi u unaprijed postavljenom tjednom programu, detekcija otvorenog prozora će funkcionirati samo tijekom vremena rada koja su postavljena u programu.

### Bilješke na prozoru otkrivanje :

1) Kada the uređaj zaustavlja grijanje , alarm od 5 sekundi zvukovi , obožavatelj nastavlja do trčanje 30 sekundi i zatim ide u pripravnost način rada . Zaslona za the unaprijed postavljeno temperatura način rada treperi i LED zaslon gasi se i treperi .

1.1) Pritisnite  za vraćanje istog rada način rada kao prije the uređaj je zaustavljen . Nakon ponovno pokretanje , prozor otvor otkrivanje započinje novi ciklus .

1.2) Pritisnite  prebaciti uređaj isključen. LED zaslon pokazuje temperaturu okoline i uređaj ide u pripravnost način rada .



## Način grijanja

Pritisnite  kao slijedi : Nisko zagrijavanje razina , Visoko grijanje razina ,

# BE COOL

način ventilatora .

Nisko zagrijavanje razina ( 1d , the gumb na prikaz bljeskovi bijelo svjetlo ) ,  
Visoko zagrijavanje razina ( 2d, the gumb na prikaz bljeskovi crveno svjetlo ) ,  
način ventilatora .

Temperatura postavljanje je ciklusiran .



## Okretni način rada

Pritisnite  prebaciti zakretni način rada uključen ili isključen .



## Timer

Pritisnite  do postaviti the mjerač vremena kao slijedi : 1 sat , 2 sata , 3 sata ... 12 h. Ako the tjedno mjerač vremena je aktiviran , ovo mjerač vremena funkcija ne može biti set .



## Temperatura postavljanje

Pritisnite  za prebacivanje " Temperature postavljanje " načina rada slijedi : 15 °C, 16 °C, 17 °C ... 45 °C. Temperatura postavljanje je ciklusiran .

Temperatura raspon : 15 -45 °C.

## Isključite temperaturu postavljanje način rada :

1) Tijekom the postavka , pritisnite  do otkazati the obraditi .

2) Nakon završetka the temperatura postavku , prvo pritisnite  , a zatim



do otkazati the obraditi .

# BE COOL

3) Ako the postaviti temperatura način rada je postaviti do nizak toplina , uređaj vraća do nizak grijanje mod nakon otkazivanja . Ako the postaviti temperatura način rada je postaviti na visoke vrućine , uređaj vraća na visoko zagrijavanje mod nakon otkazivanja .

4) Pritisnite  isključiti postaviti temperatura način rada .



## Tjedni mjerač vremena

Tjednik mjerač vremena može samo biti aktiviran ako the uređaj je u grijanju način rada ili u unaprijed postavljenom temperatura način rada , ne može biti aktiviran ako the uređaj je samo radi u ventilatorskom načinu rada .

### Početno pokretanje ( ili nakon nestanka struje )

morate postaviti the trenutno vrijeme prvi put kada koristite the uređaj .

### Postavka vremena :

- **dan od the tjedan :**  
LED zaslon pokazuje "01", koji znači ponedjeljak.  
Pritisnite "+" ili "-" za postaviti the trenutni dan .  
01-07 odgovarati od ponedjeljka do nedjelje.  
Pritisnite OK za potpuna the postavljanje .
- **Postavite sate**  
LED zaslon pokazuje "00", što znači 0 sati .  
Pritisnite "+" ili "-" za postaviti the trenutni sat .  
00 do 23 odgovaraju do 0 do 23 sata  
Pritisnite OK za potpuna the postavljanje .
- **Postavite minute**  
LED zaslon pokazuje "00", što znači 0 minuta .  
Pritisnite "+" ili "-" za postaviti the trenutni minuta .  
00 do 59 odgovaraju do 0 minuta do 59 minuta .  
Pritisnite OK za potpuna the postavljanje .

### Bilješke:

**Ako se ne pritisne OK u roku od 10 sekundi nakon the podešavanje ,  
podešavanje vremena ima nije uspio .**

**Prvo odspojite napajanje i zatim postaviti the ponovno trenutno vrijeme .**

# BE COOL

## Unaprijed postavljani programi :

P1 -P5	Tvornička postavka	Nakon što je vrijeme uspješno postavljeno, prikazuje se P1.
		<p>Pritisnite , LED zaslon pokazuje P1. Pritisnite OK za odaberite način rada P1 . ( Ako se ne pritisne OK u roku od 10 sekundi , tjedno mjerač vremena postavljanje ima nije uspio ).</p> <p>Postupak od P1-P5 je slično . Molim vidjeti detalji u način rada stol .</p>

## Tjedni mjerač vremena modovi stol :

Način rada	Mo	uto	Mi	učiniti	pet	sub	Tako
P1	8:00-17:00 sati	8:00-17:00 sati	8:00-17:00 sati	8:00-17:00 sati	8:00-17:00 sati	8:00-17:00 sati	8:00-17:00 sati
P2	18:00-7:00 sati	18:00-7:00 sati	18:00-7:00 sati	18:00-7:00 sati	18:00-7:00 sati	18:00-7:00 sati	18:00-7:00 sati
P3	8:00-17:00 sati	8:00-17:00 sati	8:00-17:00 sati	8:00-17:00 sati	8:00-17:00 sati	ISKLJU ČENO	ISKLJU ČENO
P4	18:00-7:00 sati	18:00-7:00 sati	18:00-7:00 sati	18:00-7:00 sati	18:00-7:00 sati	ISKLJU ČENO	ISKLJU ČENO
P5	ISKLJU ČENO	ISKLJU ČENO	ISKLJU ČENO	ISKLJU ČENO	ISKLJU ČENO	00:00-23:59	00:00-23:59
Bilješka	<p>'A' nakon puta sredstva da u P2 /P4 modu the vrijeme zaustavljanja je iza ponoći , tj sljedeći dan .</p> <p><b>Za primjer</b> : ako vrijeme je postaviti od 18:00 do 7:00 sati , u uređaj počinje u 18:00 i završava u 7:00 sljedeći dan .</p>						

Isključite tjedno mjerač vremena	Tjednik mjerač vremena je isključen nakon the šesti pritisnite od the  gumb .
Opis prikaza	1) Nakon postavljanja , LED zaslon pokazuje temperatura okoline , tjedno mjerač vremena indikatorsko svjetlo i odgovarajući funkcija svjetlo indikatora svijetli .



# BE COOL

2) U grijanju način rada ( nisko ili visoko zagrijavanje razina , nije u kompletu temperatura način rada ) , LED zaslon svjetla gore temperatura okoline , tjedno mjerac vremena indikatorsko svjetlo i svjetlo za nizak ili visoke vrućine bljeskovi . U kompletu temperatura način rada , postaviti temperatura svjetlosni indikator svijetli gore kada the tjedno mjerac vremena je set .

3) Okretni način rada , nizak grijanje razina , visoko grijanje razina , temperatura postavku i prozor otvor otkrivanje može biti operiran oba u tjedniku mjerac vremena načinu rada i normalnom radu način rada . Indikator svijetli kada the odgovarajući funkcija je aktivan .

## Otkazati tjedno mjerac vremena :

1) Tijekom the postavka , pritisnite  do otkazati the obraditi .

2) Nakon završetka the tjedno mjerac vremena postavka , morate prvi tisak  a zatim  do otkazati the obraditi .

3.1) Ako the tjedno mjerac vremena je poništeno u kompletu temperatura način rada , uređaj ostaje na visokom zagrijavanju razina .

3.2) Ako the grijanje način rada (nije postavljen temperatura način ) je postaviti do nizak toplina , uređaj vraća do nizak grijanje način rada nakon the tjedno mjerac vremena je otkazan . Ako the grijanje način rada (nije postavljen temperatura način ) je postaviti na visoke vrućine , uređaj ostaje na jakoj vatri . Ako the grijanje način rada (nije postavljen temperatura način ) je postaviti na visoke vrućine , uređaj vraća na visoku toplinu način rada nakon the tjedno mjerac vremena je otkazan .

 **Gumb za brzinu**

Pritisnite  do postaviti brzina ventilatora .

# BE COOL

Pritisnite tipku "-" . do smanjiti brzina vjetra po jedan razinu i gumb "+" . do povećati brzina vjetra po jedan razina .



## Način vjetra

Pritisnite  do odabrati režim vjetra od the uređaj . Pritisnite tipku dugme više puta i način vjetra će se promijeniti u slijedeći redoslijed : normalno - prirodno - spavanje - normalno .



## Anionska funkcija

Pritisnite  do aktivirati the anion funkcija .

### Obrazloženje:

Anion način rada oslobađanja negativno nabijen ioni ( anioni ) u the zrak do poboljšati zrak kvaliteta . Ovo može pomoć do neutralizirati prašine i alergena i stvoriti svježiu , čistu unutarnju klimu .

### Zaštitni gašenje u događaj od pregrijavanje

#### Aktiviran po zadano :

Maksimalna detekcija temperatura je 51 °C . Uređaj automatski se isključuje kada the izmjereno temperatura doseže 51 °C .

### Čišćenje upute



Nemojte koristiti bilo koji kemikalije kada čišćenje .

### Čišćenje the zrak filter

Ako također mnogi stranim objekti akumulirati na zrak filter , ovo može narušiti zrak utičnica izvedba . Trebala bi stoga ga čistite barem jednom mjesečno .

Isključite napajanje i odspojite the glavni čep .

# BE COOL



Molim osigurati da kabel za napajanje je odspojen iz the glavni prije čišćenje , inače tamo je rizik od električni šok .

## Očistite vanjski površina :

- Ako the površinski je prašnjav , brisati to mekom krpom . Ako to je vrlo prljavo , koristiti mlako vodu ( ispod 50 °C) i blagi deterdžent . Zatim obrišite suhom mekom krpom .
- Nemojte koristiti agresivno čišćenje agenti kao što su benzin ili tanji , kao ove može oštećenje the površina .

## Očistite rezervoar za vodu :

- Izvucite glavni priključite i okrenite zaključavanje gumb do ukloniti the rezervoar za vodu .
- Očistite spremnik krpom i malo deterdžent , ispiranje to s vode i nalijte daleko the gubljenje voda .

## Očistite kućište površina :

- Brisanje the kućište s vlažnom krpom , ali nikad ispiranje to direktno s voda .
- Nemojte koristiti svako agresivno čišćenje agenti ili otapala .
- Napraviti Naravno da the glavni utikač je odspojen prije čišćenje the uređaj do izbjegavati električni šok .

## Nakon čišćenja :

- Ponovno sastavite sve dijelove , kao što je the spremnik za vodu i hlađenje strunjače , ispravno .
- Spojite uređaj i provjerite to to je radeći ispravno .

## Održavanje :

- Ako vas neće biti korištenjem the uređaj na duže razdoblje vremena , isključite the glavni utikač , spakuj ga daleko i zaštititi to iz prašina . Napraviti Naravno da svi dijelovi , posebno the hlađenje otirač i spremnik za vodu , prije su suhi pohranjivanje the aparat .

## Rješavanje problema

Ne pokušavajte do popravak ili rastaviti the uređaj sebe . Neovlašteno popravak pokušaji će poništiti the garancija i maj rezultirati ozljedom

Problem	Mogući razlog	Otopina
Nema struje	1. Kabel za napajanje nije spojen .	1. Povežite se the glavni kabel .
	2. T ovdje je nema struje u utičnici .	2. P rovjete da li utičnica je snabdijevanje strujom.

# BE COOL

	3. Mrežni prekidač nije uključen .	3. Uključite uređaj .
<b>Miris razvoj</b>	Novi aparat . Kada korištenjem za the prvi put , motor ispuštati miris koji nestaje nakon otprilike tjedan dana .	Ne akcijski potrebno .
<b>Jake vibracije i buka</b>	1. Aparat ne stoji na razini površina .	1. P mjesto the uređaj na razini površina . Ako potrebno , koristite antivibracijsku prostirku .
	2. T aj uređaj svibanj biti oštećen .	2. Prekomjerno korištenje the uređaj i kontakt kupac usluga .

# BE COOL

## Tehnički podaci

Tehničke informacije	
Nazivni napon	220 V- 240 V~
Frekvencija	50-60 Hz
Maks. Potrošnja energije ( hlađenje )	50 W
Maks. Potrošnja energije ( grijanje )	3000 W
Kapacitet spremnika za vodu	4,5 L
Razine brzine	3
Proizvod dimenzije	285x308x1060 mm
Neto težina	7,35 kg
Kontakt adrese za unaprijediti informacija i usluga linija :	Schuss Home Electronic GmbH Scheringgasse 3, A-1140 Beč Tel: +43 (1) 97 0 21 - 0 www.becool.at FB- br .: 23697 4 t / FB-Sud: Beč

# BE COOL

## Potreban informacije o električnoj individualnoj sobi grijalice

Broj stavke BCTACHC4					
Specifikacija	Ikona	Vrijednost	Jedinica	Specifikacija	Jedinica
<b>Izlaz topline</b>				<b>vrsta vrućina izlaz / soba temperatura</b>	
Nazivna toplina izlaz	P <sub>(nom)</sub>	3,0	kW	Jednostupanjnsko grijanje izlaz bez soba temperatura kontrolirati	Ne
Minimalna toplina izlaz ( vodič vrijednost )	P <sub>(min)</sub>	1,356	kW	Dva ili više priručnik razine , br soba temperatura kontrolirati	Ne
Maksimalno kontinuirano vrućina izlaz	P <sub>(maks.,c)</sub>	2,879	kW	S mehaničkim termostat kontrolirati od the soba temperatura	Ne
<b>Potrošnja pomoćne energije</b>				Elektronička soba temperatura kontrolirati	
S Nazivna toplina izlaz	eI <sub>(maks)</sub>	2,879	kW	Elektronička soba temperatura kontrolirati s dan mjerač vremena	Da
S Minimalna toplina izlaz	eI <sub>(min)</sub>	1,356	kW	Elektronička soba temperatura kontrolirati s tjedno mjerač vremena	Ne
u Spremno stanje	eI <sub>(sB)</sub>	0,4x10 <sup>-3</sup>	kW		
				<b>Ostala kontrola opcije</b>	
				Sobna temperatura kontrolirati s prisutnost otkrivanje	Da
				Sobna temperatura kontrolirati s otvorenim prozorom otkrivanje	Ne
				S daljinskim upravljačem opcija	Da
				S adaptivnim startom kontrolirati	Ne
				S ograničenjem radnog vremena	Da
				Sa senzorom crne kuglice	Ne
Kontakt podaci :		Schuss Home Electronic GmbH Scheringgasse 3 - 1140 Beč - Austrija <a href="https://www.schuss-home.at/">https://www.schuss-home.at/</a>			

# BE COOL

## JAMSTVO

S ovim kvaliteta proizvod od BE COOL , imate donio odluku za inovativnost , trajnost i pouzdanost .

**Za ovo BUDI COOL uređaj mi dati jamstvo razdoblje od 2 godine iz datum od kupnja vrijedi u Austriji!** Ako , suprotno do očekivanja , usluga raditi je potrebno na vašem uređaj tijekom ovaj razdoblje , mi ovim putem jamčiti do popravak to besplatno od naplata (rezervni dijelovi i rad ) ili (kod Schuss diskrecija ) do zamijeniti the proizvod . Ako ni popravak ni zamjena moguće je za ekonomski razloga , mi pričuva the pravo do izdati struju vrijednost kredit bilješka .

u spis od zrak regeneratore , molim uvijek kontakt the kupac hotline kao prvo korak ( vidi naljepnica na uređaj ili naslovnoj strani od the operativni upute ); u spis od obožavatelji , molim kontakt tvoje specijalista trgovac ili nas izravno . Mi želio bi istaknuti da bilo koji popravak radove koje ne obavlja ovlaštena osoba radionica u Austriji će odmah poništiti ovaj jamstvo .

### Ova garancija ne pokriva

- Ne prihvaćamo bilo koji odgovornost za posljedično oštećenja u događaj od neprikladno koristiti
- Popravak ili zamjena od dijelovi zbog normalnog trošenja
- Šteta zbog nepridržavanja s the operativni upute
- Uređaji koji su rabljeno - čak djelomično - za komercijalni svrhe
- uređaja mehanički oštećena vanjskim utjecajima ( pad , udarac , lom , nepravilno koristiti itd.) kao dobro kao znakovi od istrošenost estetskog priroda .
- Uređaji koji imati bio rukovao nepravilno
- Uređaji koji nisu bili otvorio po naše ovlašteni servis radionica .
- Prouzročena šteta po nepravilno Zatvoreno ventili za odvod kondenzacije na zraku kondicioniranje jedinice ili nepravilno umetnut voda spremnici .
- Neispunjeno potrošač očekivanja .
- Prouzročena šteta po viša sila , voda , munja , prenapon .
- Uređaji gdje oznaku tipa i / ili serijski broj na uređaj ima bio promijenjeno , izbrisano , napravljeno nečitak ili uklonjeno .
- usluge izvan naše ovlašteni radionice , prijevoz troškovi ovlaštenom radionica ili do nas i natrag , as dobro kao the pridružen rizici .

Mi želio bi naglasiti da unutar the jamstvo razdoblje , paušalni iznos od € 60,- ( indeksirano na temelju CPI 2010., lipanj 2015.) bit će nabijen za operativni pogreške ili ako Ne greška je otkrivena .

Odredba jamstva servis ( popravak ili zamjena od the uređaj ) ne produžuje apsolutna garancija razdoblje od 2 godine iz datum od kupnja .

Jamstvo 2 godine je vrijedi samo uz predočenje od the dokaz od kupnja ( obavezno uključiti the ime i adresu od the trgovac i puna ime od the uređaj ) i odgovarajući jamčiti potvrda , na kojoj the tip uređaja i serijski broj (vidljiv na kutiji i na poledini ili donja strana od the uređaj ) mora biti zabilježeno ! Bez the jamstvo certifikat , samo the statutarni jamstvo primjenjuje se !

Mi ekspresno istaknuti da the statutarni jamstvo prava nisu pogođeni po ovaj jamče i ostaju nepromijenjen .

Schuss Home Electronic GmbH i njegov namjesnički agenti su samo odgovoran za štete u događaj od bruto nemara ili namjera . Odgovornost za gubitak od dobit , očekivana ali neostvarena uštede , posljedične štete i štete iz treći stranka potraživanja je isključeno . Oštećenje na ili za snimljeno podaci je uvijek isključeni iz the odgovornost za štete .

Čestitamo na vašem izbor . Mi nadam se da uživaš korištenjem vaš BUDI COOL aparat !

ADRESA

Schuss Home Electronic GmbH  
A-1140 Beč, Scheringgasse 3  
Tel.: +43 (0)1/ 970 21

Oznaka tipa: .....

Serijski broj: .....

**Ovo jamstvo potvrda morati biti predao nad do the ovlašteni servis radionica zajedno s the aparat u događaj jamstva tvrditi .**

# BE COOL

## OPERATING INSTRUCTIONS

# Air cooler BCTACHC4

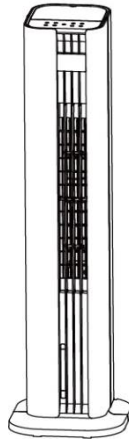

**CONGRATULATIONS!**

THANK YOU FOR CHOOSING A PRODUCT FROM **BE COOL**  
HAVE DECIDED.



This product is only suitable for well-insulated rooms or for  
occasional use.

# BE COOL



## *Current operating instructions and other languages*

Download the latest operating instructions in various languages via the link [www.becool.at/downloads](http://www.becool.at/downloads) or scan the QR code shown. Follow the instructions on the website.



PLEASE READ THE OPERATING INSTRUCTIONS CAREFULLY BEFORE STARTING INSTALLATION, OPERATION OR MAINTENANCE. PROTECT YOURSELF AND OTHERS BY FOLLOWING THE SAFETY INSTRUCTIONS. FAILURE TO FOLLOW INSTRUCTIONS COULD RESULT IN PERSONAL INJURY AND/OR PROPERTY DAMAGE AND/OR VOID THE WARRANTY!

IMPORTANT INFORMATION ON SAFETY, LOCATION AND ELECTRICAL CONNECTION



To avoid the risk of operating errors and to make better use of the appliance, please read the operating instructions before use.

# BE COOL

## General safety instructions

- Only use the appliance in accordance with the instructions in the operating instructions. Any other use may result in damage, fire or injury.
- Only operate the device in dry indoor areas. Moisture or water can cause electric shocks or damage.
- Children under the age of 3 must be kept away from the appliance. Children between the ages of 3 and 8 may only operate the appliance under supervision.
- Switch off the appliance and disconnect the mains plug before cleaning, maintaining or moving it. Always pull the plug, never the cable.
- Do not modify or repair the device yourself. In the event of damage, contact the manufacturer or a qualified specialist.
- Never cover the appliance during operation to avoid overheating.
- Keep the appliance away from flammable materials. A minimum distance of 1 meter from curtains, furniture or other flammable objects is required.

# BE COOL

- Do not use damaged cables, plugs or sockets. These can cause fires or electric shocks.
- Do not leave the appliance unattended during operation.
- Only use original parts and accessories recommended by the manufacturer. Other parts could impair safety.

## **Electrical safety**

- Only connect the appliance to earthed sockets that meet the requirements.
- Do not use extension cables or adapters, as these can overheat and cause fires.
- Never touch the mains plug with wet hands. Risk of electric shock!
- Check the mains voltage before connecting the appliance. It must match the specifications on the rating plate.
- If the mains cable is damaged, it must be replaced immediately by the manufacturer or a qualified specialist.
- Always de-energize the appliance before maintenance or cleaning.

# BE COOL

- Do not operate the appliance on unstable or wet surfaces.

## **Specific instructions for the heating function**

- Ensure that the appliance is placed on a stable, level surface. Tipping over can lead to damage or injury.
- Do not operate the appliance in the vicinity of petrol, alcohol or other flammable substances.
- Do not use the heater with a timer or other automatic switches. This could pose a fire risk.
- Never cover the appliance during operation. Risk of overheating!
- Before switching off the appliance, set the temperature control to the lowest level to allow a cooling phase.
- Maintain a minimum distance of 65 cm between the device and other objects.
- Keep the appliance free of dust and lint to avoid overheating.
- Allow the appliance to cool down completely after use before storing or transporting it.

## **Specific instructions for the cooling function**

- Only fill the water tank up to the maximum mark. Overfilling can lead to leakage.

# BE COOL

- Do not use water sources with a high mineral content or dirty water sources. These could impair operation.
- Empty and clean the water tank regularly. Do not leave water in the tank for long periods of time.
- Avoid sucking objects such as curtains or paper into the air outlets. This could block the air flow.
- Do not operate the appliance with an empty water tank in cooling mode. This can cause damage to the system.
- Avoid using the device in high humidity (>80 %). Condensation can lead to electrical damage.

## **Additional notes on operation**

- Monitor the appliance during operation, especially when using the heating function.
- Switch off the appliance if unusual noises or odors occur and contact customer service.
- Only transport the appliance when it is switched off and has cooled down completely.
- Store the device in a dry, well-ventilated place, away from direct sunlight, moisture and frost.



# BE COOL

- Do not use the appliance in potentially explosive atmospheres or in the vicinity of highly flammable substances.
- Switch off the appliance before adding or removing accessories such as ice crystal boxes.
- Avoid moving the appliance during operation.

## **Additional information on electromagnetic compatibility**

- Avoid operating the device in the vicinity of other electronic devices to prevent interference.
- The device fulfills the requirements of electromagnetic compatibility, but must not be operated in areas with high electromagnetic exposure.

# BE COOL

<p><b>ATTENTION</b></p> 	<p><b><u>RISK OF INJURY</u></b></p> <p><b>The appliance becomes hot during operation!</b></p> <p>Never touch the appliance during operation → this could lead to serious BURNS.</p>
<p><b>ATTENTION</b></p> 	<p><b><u>FIRE HAZARD</u></b></p> <p><b>The appliance must not be covered during operation!</b></p>
<p><b>ATTENTION</b></p> 	<p><b><u>SAFETY DISTANCE</u></b></p> <p>Keep a safe distance of at least one meter from easily flammable objects such as furniture, curtains, paper, etc.!</p> <p><b><u>LOCATION</u></b></p> <p>Always position the appliance so that the air can flow in and out unhindered.</p> <p><b><u>RISK OF BURNS</u></b></p> <p>The appliance becomes very hot during use and can cause burns. Special care must be taken when children and vulnerable persons are present.</p> <p><b><u>RISK OF OVERHEATING</u></b></p> <p>Do not heat rooms with a volume of less than 4m<sup>3</sup></p>

# BE COOL

## Symbols on the device



**Symbol:**

Significance:

### **Caution! Do not cover**

The symbol on the appliance indicates that it is not permitted to hang objects (e.g. towels, clothing, etc.) above the appliance or directly in front of it. The heater must not be covered in order to avoid overheating and the risk of fire!

**Symbol:**

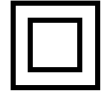





Significance:

### **Protection class 2**

The symbol indicates that the appliance is assigned to protection class 2. Protection class 2 devices are not connected to the protective conductor. Instead, they have reinforced or double insulation at the level of the rated insulation voltage between active and touchable parts. Electrically conductive surfaces or conductive touchable parts are thus separated from live parts by reinforced or double insulation.

# BE COOL

## Recycling, disposal, declaration of conformity

	<p><b><u>RECYCLING</u></b></p> <p>The packaging materials can be recycled. It is therefore recommended to dispose of them in sorted waste</p>
	<p><b><u>DISPOSAL</u></b></p> <p>The "crossed-out dustbin" symbol requires the separate disposal of waste electrical and electronic equipment (WEEE). Electrical and electronic equipment may contain hazardous and environmentally harmful substances. Therefore, do not dispose of them in unsorted residual waste, but at a designated collection point for waste electrical and electronic equipment. This will help to protect resources and the environment. For further information, please contact your dealer or the local authorities. Directive 2012/19/EU</p>
	<p><b><u>BATTERY DISPOSAL</u></b></p> <p>In accordance with current legislation on batteries, accumulators and related waste, the crossed-out wheeled garbage can symbol on the battery indicates that it is prohibited to dispose of used batteries in household waste. Batteries and accumulators contain highly polluting substances. The user is obliged to dispose of used batteries at the collection points in the municipality or in the appropriate containers. The service is free of charge. In this way, the legal requirements are complied with and the environment is protected.</p> <p>This model is equipped with batteries of type: CR2025.</p>
	<p><b><u>DECLARATION OF CONFORMITY</u></b></p> <p>We hereby confirm that this product complies with the essential requirements, regulations and directives of the EU. You can view the detailed declaration of conformity at any time under the following link:</p> <p><a href="https://www.schuss-home.at/downloads">https://www.schuss-home.at/downloads</a></p>

**Errors and technical changes excepted.**

# BE COOL

## SCOPE OF DELIVERY

The BE COOL cooler is supplied with:

- 1x Air cooler
- 1x Remote control
- 1x Operating instructions
- 2x Cool packs

## DESCRIPTION OF THE DEVICE

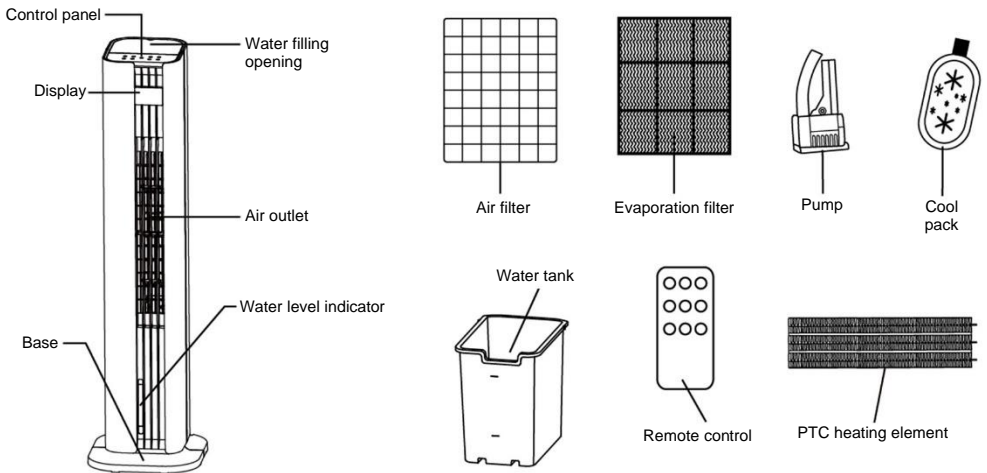

# BE COOL

## Control elements and display

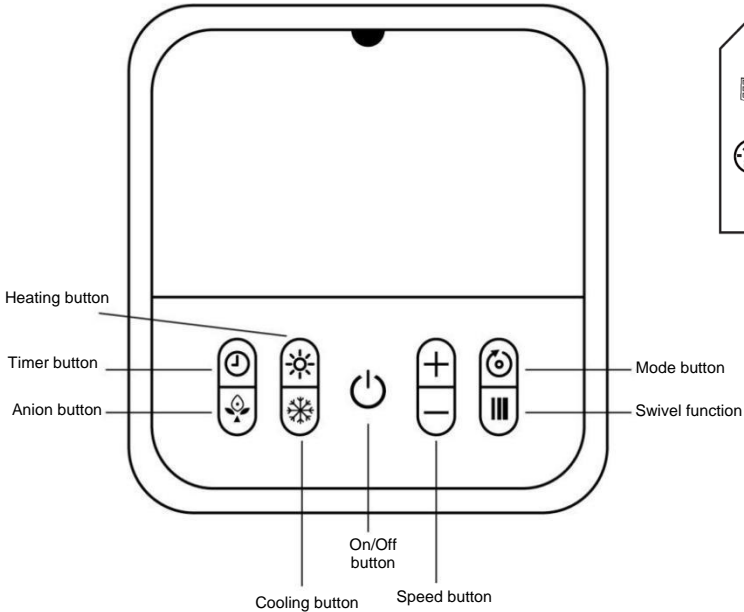

### Display

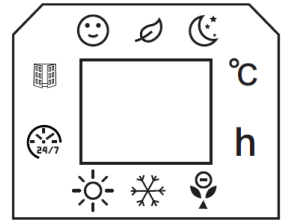

### Remote Control



## Remote control

	On/off button		Cooling button
	Window opening button		Heating button
	Swivel function		Timer button
	Temperature setting button		Up and down button
	OK button		Cancel button
	Weekly timer button		Speed button
	Wind mode button		Anion function button

# BE COOL

## Preparing the remote control - Inserting or replacing the battery

Please note the following instructions:

### Initial operation:

To use the remote control for the first time, pull the plastic cover out of the battery compartment on the back of the remote control.

### Change the battery:

- Use a screwdriver to loosen the screws. Pull out the battery holder on the back of the remote control and remove the old battery from the holder:

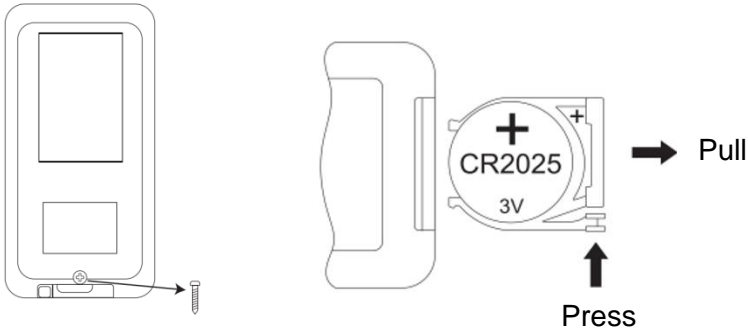

- Now insert a new CR2025 battery, always paying attention to the polarity markings (+/-) on the battery and the battery holder.
- Then push the battery holder all the way back into the remote control, and tighten the screw.

### Correct use of the remote control

Point the remote control directly at the front of the appliance and make sure that there are no obstacles between the remote control and the appliance

# BE COOL

## Commissioning

### Before initial commissioning

#### Unpacking the device

- Open the box and remove the appliance.
- Remove the packaging completely from the device.
- Unwind the power cable completely, taking care not to damage it.

## Installation

**Figure 1**

**Fixed installation:** Once the base has been installed, use the existing holes in the floor that match the holes in the base. Then insert the expansion plugs included in the scope of delivery into the existing holes and secure the base with the fixing screws.

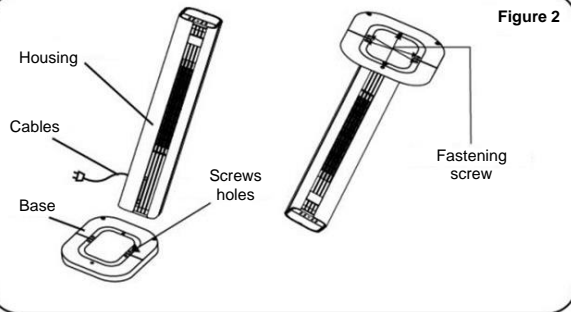
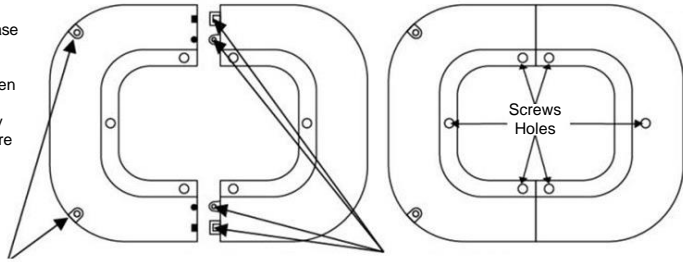

**Figure 2**

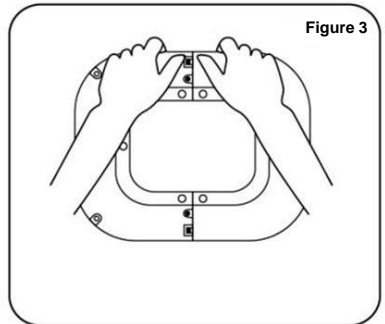

**Figure 3**

1. fixing screw holes

2. the column positions and locking points indicated by the arrow must be aligned and then covered

# BE COOL

## Step 1:

As shown in **Figure 1**, remove both parts of the base from the packaging. Align the column positions and the snap locks of the two base parts and connect them by plugging the parts together to form a complete base.

## Step 2:

As shown in **Figure 2**, align the finished base with the bottom of the enclosure, making sure the six screw holes line up. Then secure the base to the housing with the screws to complete the assembly.

## Step 3:

As shown in **Figure 3**, when removing the base, first loosen the screws to remove the base from the housing.

## Use of the cool packs:

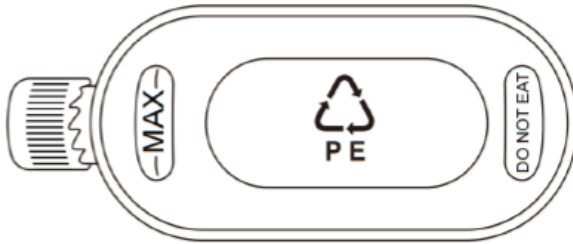

Cooling packs have cold and heat storage properties that can absorb the heat in the water, keeping the water temperature in the water tank lower than the ambient temperature for several hours and making the air flow of the cooling fan cooler.

1. Fill the gel cool pack with water up to the MAX mark.
2. Place the cool pack in the freezer until it is completely frozen.
3. Place the frozen cool pack in the water tank. After about 10 minutes, the water temperature in the tank will be lower than the ambient temperature.
4. Do not open the lid of the ice container and do not swallow its contents.

# BE COOL

## Operation

### **Water filling**

Open the lid of the water tank at the top of the appliance and slowly pour in purified water. Check the water level via the visible water level indicator window. Observe the following points:

- To protect your health and that of your family, please only use pure tap water.
- Only refill the water when the appliance is disconnected from the power supply.
- To avoid electrical accidents, do not allow water to splash onto the control panel or surrounding parts.
- Only fill water up to the maximum mark, otherwise it will overflow. When operating with cold air humidification, the water level must not fall below the "MIN" mark.
- To increase the cooling effect, ice, ice cubes or the cool pack can be placed in the water tank or the upper water tank.

**Caution:** Once ice or the cool pack has been added, the water level must not exceed the maximum "MAX" mark.

### **On/off button:**

Press the button to switch the device on or off.

### **Speed button:**

Use the "SPEED" button to set the speed of the fan.

Press the "-" button to reduce the wind speed by one level and the "+" button to increase it by one level. This device has 3 wind speed levels, which are shown on the display.

### **Timer button:**

Use the "TIMER" button to switch the appliance off on a timed basis. Each time you press the button, the operating time is gradually extended by one hour (from 1 to 12 hours). To switch the appliance off automatically, proceed as follows: While the tower fan is in operation, press the button repeatedly until the desired number of hours lights up. The setting is accepted when the display stops flashing.

### **Mode button:**

Use this button to select the airflow mode of the device. Press the button repeatedly and the mode changes in the order Normal - Natural - Sleep -

# BE COOL

Normal.

- **Normal wind** 😊 : The device runs according to the wind speed level set by the user, which is divided into three levels: high, medium and low. The fan runs at a fixed speed.
- **Natural wind** 🌿 : The appliance runs according to the wind speed set by the user and automatically switches between the high, medium and low levels according to the rules set in the program. This mode imitates the natural breeze, making the air flow softer and more pleasant.
- **Sleep wind** 🌙 : The device automatically reduces the set wind speed to the lowest level, based on the set level and a pre-programmed time sequence.

## **Swivel function:**

Press this button to start the swivel function of the heating and cooling fan. Press the button again to stop the swivel function.

## **Cooling button:**

Press this button to activate the cooling function. Add the ice crystal box or ice cubes to the water tank or the upper water tank. The temperature at the air outlet is lowered by approx. 3 °C after a few minutes.

## **Anion button:**

Use the anion button to activate the anion function.

**Note:** Negative ions are tiny charged particles that are released into the air. They can help remove dust, allergens and other harmful particles from the air by attracting them and causing them to fall to the floor. In addition, negative ions help to reduce unpleasant odors and provide fresher and healthier indoor air. This improves the air quality and creates a more pleasant indoor climate.

## **Heating button:**

Press this button to start the heating function. Press once for low heat (1d, the button on the display flashes white light), press twice for high heat (2d,

# BE COOL

the button on the display flashes red light) and press again to switch the heating off.

**Note:**

3. After starting the heating function, there is a 30-second delay when switching off.
4. As soon as the heating function is activated, the "SPEED", "Fan mode" and "Cooling" button are locked.

**Temperature control:**

When the appliance is in heating mode, press the button to set the temperature. The setting range is between 15-45°C.

**Note:** If the room temperature is higher than the set temperature, the heating function will not start. In operating mode, the screen switches off after 3 minutes without operation. Press any button to reactivate the display.

**Remote control:**

The above functions can also be controlled via the remote control. Operation is as described. Press the "SPEED" button on the remote control to adjust the wind speed.

**Note:** The heating and cooling fan can only emit air when the on/off button is pressed.

**Remote control**



**On/off button**

Press  as follows: ON (fan runs during cooling mode), OFF (fan continues to run for approx. 30 seconds after the appliance is switched off, after heating mode has ended).





**Cooling button**

Press  as follows to activate or deactivate the cooling function on or off.

# BE COOL





## Window opening detection

- Check that the window opening detection can only be activated if the appliance is in heating mode or is in the preset temperature mode, cannot be activated if the appliance is only running in fan mode.
- Press . The relevant symbol and °C appear on the display.
- Then the room temperature is detected. If the temperature drops more than 8 degrees at any time within 30 minutes, the heating is turned off. The window opening detection function is turned off and the device is in standby state.
- You can then switch the appliance back on with the ON/OFF button.
- To deactivate open window detection, press the  button again. The symbol disappears from the display and the appliance resumes the previously set operation.
- If you activate open window detection while the appliance is operating in a preset week programme, the open window detection will only function during the operating times that are set in the programme.

### Notes on window detection:

1) When the appliance stops heating, a 5-second alarm sounds, the fan continues to run for 30 seconds and then goes into standby mode. The display for the preset temperature mode flashes and the LED display switches off and flashes.

1.1) Press  to restore the same operating mode as before the device was stopped. After the restart, the window opening detection starts a new cycle.

1.2) Press  to switch the appliance off. The LED display shows the ambient temperature and the device goes into standby mode.



## Heating mode

Press  as follows: Low heating level, High heating level, Fan mode.

Low heating level (1d, the button on the display flashes white light), High

# BE COOL

heating level (2d, the button on the display flashes red light), Fan mode.  
The temperature setting is cycled.



## Swivel mode

Press  to switch the swivel mode on or off.



## Timer

Press  to set the timer as follows: 1 hour, 2 hours, 3 hours ... 12 h. If the weekly timer is activated, this timer function cannot be set.







## Temperature setting

Press  to switch the "Temperature setting" mode as follows: 15°C, 16°C, 17°C ... 45°C. The temperature setting is cycled.

Temperature range: 15-45°C.

## Switch off temperature setting mode:

- 1) During the setting, press  to cancel the process.
- 2) After completing the temperature setting, first press  and then  to cancel the process.
- 3) If the set temperature mode is set to low heat, the appliance returns to low heating mode after canceling. If the set temperature mode is set to high heat, the appliance returns to high heating mode after canceling.
- 4) Press  to switch off the set temperature mode.

# BE COOL



## Weekly timer

The weekly timer can only be activated if the appliance is in heating mode or in preset temperature mode, cannot be activated if the appliance is only running in fan mode.

### Initial start-up (or after a power failure)

You must set the current time the first time you use the device.

### Time setting:

- **Day of the week:**  
The LED display shows "01", which means Monday.  
Press "+" or "-" to set the current day.  
01-07 correspond to Monday to Sunday.  
Press OK to complete the setting.
- **Set hours**  
The LED display shows "00", which means 0 o'clock.  
Press "+" or "-" to set the current hour.  
00 to 23 correspond to 0 a.m. to 11 p.m.  
Press OK to complete the setting.
- **Set minutes**  
The LED display shows "00", which means 0 minutes.  
Press "+" or "-" to set the current minutes.  
00 to 59 correspond to 0 minutes to 59 minutes.  
Press OK to complete the setting.

### Notes:

**If OK is not pressed within 10 seconds after the adjustment, the time setting has failed.**

**First disconnect the power supply and then set the current time again.**

# BE COOL

## Preset programs:

P1-P5	Factory setting	After the time is set successfully, P1 is displayed.
		Press  , the LED display shows P1. Press OK to select P1 mode. (If OK is not pressed within 10 seconds, the weekly timer setting has failed).
		The procedure of P1-P5 is similar. Please see details in the mode table.

## Weekly timer modes table:

Mode	Mo	Tue	Mi	Do	Fri	Sat	So
P1	8:00-17:00	8:00-17:00	8:00-17:00	8:00-17:00	8:00-17:00	8:00-17:00	8:00-17:00
P2	18:00-7:00 <sup>a</sup>	18:00-7:00 <sup>a</sup>	18:00-7:00 <sup>a</sup>	18:00-7:00 <sup>a</sup>	18:00-7:00 <sup>a</sup>	18:00-7:00 <sup>a</sup>	18:00-7:00 <sup>a</sup>
P3	8:00-17:00	8:00-17:00	8:00-17:00	8:00-17:00	8:00-17:00	OFF	OFF
P4	18:00-7:00 <sup>a</sup>	18:00-7:00 <sup>a</sup>	18:00-7:00 <sup>a</sup>	18:00-7:00 <sup>a</sup>	18:00-7:00 <sup>a</sup>	OFF	OFF
P5	OFF	OFF	OFF	OFF	OFF	00:00-23:59	00:00-23:59
Note	The 'a' after the times means that in <b>P2/P4 mode</b> the stop time is after midnight, i.e. the next day. <b>For example:</b> if the time is set from 18:00 to 7:00 <sup>a</sup> , the appliance starts at 18:00 and stops at 7:00 the next day.						

Switch off weekly timer	The weekly timer is switched off after the sixth press of the  button.
Display description	1) After setting, the LED display shows the ambient temperature, the weekly timer indicator light and the corresponding function indicator light illuminate. 2) In heating mode (low or high heating level, not in set temperature mode), the LED display lights up the ambient temperature, the weekly timer indicator light and

# BE COOL



the light for low or high heat flashes. In set temperature mode, the set temperature indicator light lights up when the weekly timer is set.

3) Swivel mode, low heating level, high heating level, temperature setting and window opening detection can be operated both in weekly timer mode and in normal operating mode.

The indicator light illuminates when the corresponding function is active.

## Cancel weekly timer:

1) During the setting, press  to cancel the process.

2) After completing the weekly timer setting, you must first press  and then  to cancel the process.

3.1) If the weekly timer is canceled in set temperature mode, the appliance remains at a high heating level.

3.2) If the heating mode (not in set temperature mode) is set to low heat, the appliance returns to low heating mode after the weekly timer is canceled. If the heating mode (not in set temperature mode) is set to high heat, the appliance remains on high heat. If the heating mode (not in set temperature mode) is set to high heat, the appliance returns to high heat mode after the weekly timer is canceled.



## Speed button

Press  to set the fan speed.

Press the "-" button to reduce the wind speed by one level and the "+" button to increase the wind speed by one level.

# BE COOL



## Wind mode

Press  to select the wind mode of the device. Press the button repeatedly and the wind mode will change in the following order: normal - natural - sleep - normal.



## Anion function

Press  to activate the anion function.

### Explanation:

The anion mode releases negatively charged ions (anions) into the air to improve air quality. This can help to neutralize dust and allergens and create a fresh, clean indoor climate.

### Protective shutdown in the event of overheating

#### Activated by default:

The maximum detection temperature is 51°C . The device switches off automatically when the measured temperature reaches 51°C.

## Cleaning instructions



Do not use any chemicals when cleaning.

### Cleaning the air filter unit

If too many foreign objects accumulate on the air filter, this can impair the air outlet performance. You should therefore clean it at least once a month.

Switch off the power supply and disconnect the mains plug.



Please ensure that the power cable is disconnected from the mains before cleaning, otherwise there is a risk of electric shock.

# BE COOL

## Clean the outer surface:

- If the surface is dusty, wipe it with a soft cloth. If it is very dirty, use lukewarm water (below 50 °C) and a mild detergent. Then wipe dry with a soft cloth.
- Do not use aggressive cleaning agents such as benzine or thinner, as these can damage the surface.

## Clean the water tank:

- Pull out the mains plug and turn the locking knob to remove the water tank.
- Clean the tank with a cloth and some detergent, rinse it with water and pour away the waste water.

## Clean the housing surface:

- Wipe the housing with a damp cloth, but never rinse it directly with water.
- Do not use any aggressive cleaning agents or solvents.
- Make sure that the mains plug is disconnected before cleaning the appliance to avoid electric shock.

## After cleaning:

- Reassemble all parts, such as the water tank and the cooling mats, correctly.
- Connect the device and check that it is working properly.

## Maintenance:

- If you will not be using the device for a longer period of time, unplug the mains plug, pack it away and protect it from dust. Make sure that all parts, especially the cooling mat and the water tank, are dry before storing the appliance.

## Troubleshooting

Do not attempt to repair or disassemble the appliance yourself. Unauthorized repair attempts will invalidate the warranty and may result in injury

Problem	Possible reason	Solution
No power	1. The power cable is not connected.	1. Connect the mains cable.
	2. There is no power at the socket.	2. Check whether the socket is supplying power.
	3. The mains switch is not switched on.	3. Switch on the device.

# BE COOL

<b>Odor development</b>	New appliance. When using for the first time, the motor give off an odor that fades after about a week.	No action required.
<b>Strong vibrations and noises</b>	1. The appliance is not standing on a level surface.	1. Place the appliance on a level surface. If necessary, use an anti-vibration mat.
	2. The device may be damaged.	2. Stop using the device and contact customer service.

# BE COOL

## Technical data

Technical information	
Nominal voltage	220 V- 240 V~
Frequency	50-60 Hz
Max. Power consumption (cooling)	50 W
Max. Power consumption (heating)	3000 W
Water tank capacity	4,5 L
Speed levels	3
Product dimensions	285×308×1060 mm
Net weight	7,35 kg
Contact addresses for further information and service line:	Schuss Home Electronic GmbH Scheringgasse 3, A-1140 Vienna Tel: +43 (1) 97 0 21 - 0 www.becool.at FB-No.: 23697 4 t / FB-Court: Vienna

# BE COOL

## Required information on electric individual room heaters

Item number BCTACHC4					
Specification	Icon	Value	Unit	Specification	Unit
<b>Heat output</b>				<b>Type of heat output/room temperature</b>	
Nominal heat output	P <sub>(nom)</sub>	3,0	kW	Single-stage heat output without room temperature control	No
Minimum heat output (guide value)	P <sub>(min)</sub>	1,356	kW	Two or more manual levels, no room temperature control	No
Maximum continuous heat output	P <sub>(max,c)</sub>	2,879	kW	With mechanical thermostat control of the room temperature	No
<b>Auxiliary power consumption</b>				Electronic room temperature control	
With Nominal heat output	el <sub>(max)</sub>	2,879	kW	Electronic room temperature control with day timer	Yes
With Minimum heat output	el <sub>(min)</sub>	1,356	kW	Electronic room temperature control with weekly timer	No
In the Ready state	el <sub>(sB)</sub>	0,4×10 <sup>-3</sup>	kW		
				<b>Other control options</b>	
				Room temperature control with presence detection	Yes
				Room temperature control with open window detection	No
				With remote control option	Yes
				With adaptive start control	No
				With operating time limit	Yes
				With black ball sensor	No
Contact details:	Schuss Home Electronic GmbH Scheringgasse 3 - 1140 Vienna - Austria <a href="https://www.schuss-home.at/">https://www.schuss-home.at/</a>				

# BE COOL

## WARRANTY

With this quality product from BE COOL, you have made a decision for innovation, durability and reliability.

**For this BE COOL appliance we grant a warranty period of 2 years from the date of purchase valid in Austria!** If, contrary to expectations, service work is required on your appliance during this period, we hereby guarantee to repair it free of charge (spare parts and labor) or (at Schuss's discretion) to replace the product. If neither repair nor replacement is possible for economic reasons, we reserve the right to issue a current value credit note.

In the case of air conditioners, please always contact the customer hotline as a first step (see sticker on the appliance or front page of the operating instructions); in the case of fans, please contact your specialist dealer or us directly. We would like to point out that any repair work not carried out by an authorized workshop in Austria will immediately invalidate this guarantee.

### This guarantee does not cover

- We do not accept any liability for consequential damage in the event of improper use
- Repair or replacement of parts due to normal wear and tear
- Damage due to non-compliance with the operating instructions
- Devices that are used - even partially - for commercial purposes
- devices mechanically damaged by external influences (fall, impact, breakage, improper use, etc.) as well as signs of wear and tear of an aesthetic nature.
- Devices that have been handled improperly
- Devices that have not been opened by our authorized service workshop.
- Damage caused by improperly closed condensation drain valves on air conditioning units or incorrectly inserted water tanks.
- Unfulfilled consumer expectations.
- Damage caused by force majeure, water, lightning, overvoltage.
- Devices where the type designation and/or serial number on the device has been changed, deleted, made illegible or removed.
- services outside our authorized workshops, the transport costs to an authorized workshop or to us and back, as well as the associated risks.

We would like to emphasize that within the warranty period, a lump sum of € 60,- (indexed based on CPI 2010, June 2015) will be charged for operating errors or if no error was detected.

The provision of a warranty service (repair or replacement of the device) does not extend the absolute warranty period of 2 years from the date of purchase.

The 2-year guarantee is only valid on presentation of the proof of purchase (must include the name and address of the dealer and the full name of the appliance) and the corresponding guarantee certificate, on which the appliance type and the serial number (visible on the box and on the back or underside of the appliance) must be noted! Without the warranty certificate, only the statutory warranty applies!

We expressly point out that the statutory warranty rights are not affected by this guarantee and remain unaffected.

Schuss Home Electronic GmbH and its vicarious agents are only liable for damages in the event of gross negligence or intent. Liability for loss of profit, expected but unrealized savings, consequential damages and damages from third party claims is excluded. Damage to or for recorded data is always excluded from the liability for damages.

Congratulations on your choice. We hope you enjoy using your BE COOL appliance!

### ADDRESS

Schuss Home Electronic GmbH  
A-1140 Vienna, Scheringgasse 3  
Tel.: +43 (0)1/ 970 21

Type designation: .....

Serial number: .....

**This warranty certificate must be handed over to the authorized service workshop together with the appliance in the event of a warranty claim.**