

THOMSON

Thomson Go Plus

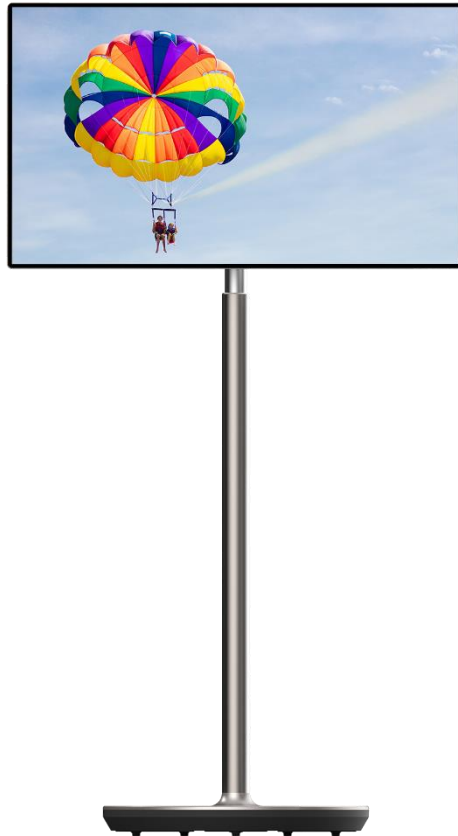

tv.mythomson.com



[tv.mythomson.com/
en/Support/FAQs/](https://tv.mythomson.com/en/Support/FAQs/)

WICHTIG

Bitte lesen Sie dieses Handbuch sorgfältig durch, bevor Sie das Gerät installieren und in Betrieb nehmen.

Bewahren Sie dieses Handbuch zum Nachschlagen auf.

Die in diesem Benutzerhandbuch gezeigten Bilder sind lediglich schematische Darstellungen.

Inhalt

1	Sicherheitsinformationen	5
1.1	Kennzeichnungen auf dem Produkt.....	6
1.2	Warnung.....	7
2	Installationsanleitung für Lifter und Smart Display	7
2.1	Montage des Lifters.....	7
2.2	Montage des Bildschirms	8
2.3	Demontieren Sie den Lifter.....	9
2.4	Einstellung des Winkels und der Höhe	10
3	Bedientasten und Anschlüsse	11
3.1	Verbindungen.....	11
3.2	Tastenfunktionen	12
3.2.1	TV-Steuertasten.....	12
3.2.2	Netzanschluss und Ein-/Ausschalttaste am TV-Ständer.....	12
3.3	Verwendung der internen Batterie.....	13
4	Erstmalige Einrichtung.....	14
4.1	Wählen Sie Ihr Land.....	14
4.2	Vision-Einstellungen.....	15
4.3	Wi-Fi-Verbindung.....	16
4.4	Anwendungen und Daten kopieren.....	17
4.5	Benutzer erstellen.....	17
4.6	Google-Konto-Anmeldeinformationen.....	18
4.7	Nutzungsbedingungen und Datenschutzrichtlinie.....	19
4.8	Google-Dienste	19
4.9	PIN erstellen	20
4.10	Aktivieren Sie "Hey Google" für den Google Assistant.....	21
4.11	Fügen Sie eine Karte zu Ihrem Google Play	22
4.12	Zusätzliche Einstellungen	22

4.13	Kopplung von Fernbedienungen.....	23
5	Fernbedienung und Touchscreen.....	24
5.1	Bluetooth-Fernbedienung koppeln.....	24
6	Touchscreen-Bedienung.....	26
7	Startbildschirm.....	28
8	Einstellungen.....	31
8.1	Netzwerk und Internet.....	31
8.2	Angeschlossene Geräte.....	32
8.3	Apps.....	33
8.4	Benachrichtigungen.....	33
8.5	Batterie.....	34
8.6	Lagerung.....	35
8.7	Ton.....	35
8.8	Anzeige.....	36
8.9	Wallpaper.....	37
8.10	Erreichbarkeit.....	37
8.11	Sicherheit.....	39
8.12	Datenschutz.....	39
8.13	Standort.....	40
8.14	Sicherheit & Notfall.....	41
8.15	Passwörter und Konten.....	42
8.16	Digitales Wohlbefinden und elterliche Kontrolle.....	42
8.17	Google-Dienste.....	44
8.18	System.....	44
8.18.1	Sprache & Eingabe.....	44
8.18.2	Gesten.....	45
8.18.3	Datum und Uhrzeit.....	45
8.18.4	Sicherung.....	46
8.18.5	System-Update.....	47
8.18.6	Mehrere Benutzer.....	47
8.18.7	Optionen zurücksetzen.....	47
8.18.8	Über.....	48

9	Fehlersuche.....	49
10	Technische Daten.....	50
10.1	Länderspezifische Einschränkungen.....	50
10.2	Lizenzen.....	50

1 Sicherheitsinformationen



Trennen Sie den Bildschirm bei extremen Wetterbedingungen (Gewitter, Blitzschlag) und bei längerer Inaktivität (Urlaub) vom Stromnetz.

Der Netzstecker dient zum Trennen des Akkus vom Stromnetz und muss daher betriebsbereit bleiben. Wenn der Akku nicht elektrisch vom Netz getrennt ist, verbraucht das Gerät in allen Situationen weiterhin Strom, auch wenn sich das Fernsehgerät im Standby-Modus befindet oder ausgeschaltet ist.

Hinweis: Befolgen Sie die Anweisungen auf dem Bildschirm, um die entsprechenden Funktionen zu bedienen.

Wichtig: Bitte lesen Sie diese Anleitung vollständig durch, bevor Sie das Gerät installieren oder in Betrieb nehmen.

WARNUNG

Dieses Gerät ist dazu bestimmt, von Personen (einschließlich Kindern) benutzt zu werden, die fähig/erfahren sind, ein solches Gerät unbeaufsichtigt zu benutzen, es sei denn, sie wurden von einer für ihre Sicherheit verantwortlichen Person beaufsichtigt oder in die Benutzung des Geräts eingewiesen.

- Verwenden Sie Thomson Go Plus in einer Höhe von weniger als 2000 Metern über dem Meeresspiegel an trockenen Orten und in Regionen mit gemäßigttem oder tropischem Klima.
- Thomson Go Plus ist für den Hausgebrauch und ähnliche allgemeine Zwecke bestimmt, kann aber auch an öffentlichen Orten verwendet werden.
- Die Belüftung darf nicht durch Abdecken oder Blockieren der Belüftungsöffnungen mit Gegenständen wie Zeitungen, Tischtüchern, Vorhängen usw. behindert werden.
- Der Stecker des Netzkabels sollte leicht zugänglich sein. Stellen Sie keine Gegenstände auf das Netzkabel. Ein beschädigtes Netzkabel/ein beschädigter Netzstecker kann einen Brand oder einen elektrischen Schlag verursachen. Fassen Sie das Netzkabel am Stecker an und ziehen Sie nicht am Kabel, um den Akku auszustecken. Fassen Sie das Netzkabel/den Netzstecker niemals mit nassen Händen an, da dies zu einem Kurzschluss oder Stromschlag führen kann. Machen Sie niemals einen Knoten in das Netzkabel und verbinden Sie es nicht mit anderen Kabeln. Wenn es beschädigt ist, muss es ausgetauscht werden; dies sollte nur von qualifiziertem Personal durchgeführt werden.
- Setzen Sie den Thomson Go Plus keinen tropfenden oder spritzenden Flüssigkeiten aus und stellen Sie keine mit Flüssigkeiten gefüllten Gegenstände wie Vasen, Tassen usw. auf oder über den Thomson Go Plus und seinen Akku (z. B. auf Regalen über dem Gerät).
- Setzen Sie den Thomson Go Plus nicht direktem Sonnenlicht aus und stellen Sie keine offenen Flammen, wie z. B. brennende Kerzen, auf das Smart Display oder in dessen Nähe.
- Stellen Sie keine Wärmequellen wie elektrische Heizungen, Heizkörper usw. in der Nähe des Thomson Go Plus auf.
- Stellen Sie das Smart Display nicht auf schräge Flächen.
- Um Erstickungsgefahr zu vermeiden, bewahren Sie Plastiktüten außerhalb der Reichweite von Säuglingen, Kindern und Haustieren auf.

- Bringen Sie den Standfuß vorsichtig am Fernsehgerät an. Wenn der Standfuß mit Schrauben versehen ist, ziehen Sie die Schrauben fest an, damit das Fernsehgerät nicht kippt. Ziehen Sie die Schrauben nicht zu fest an.
- Werfen Sie die Batterien nicht ins Feuer oder mit gefährlichen oder brennbaren Materialien weg.
- Verwenden Sie zur Reinigung des Fernsehers keine Haushaltsreiniger. Reinigen Sie den Bildschirm stattdessen mit einem weichen, trockenen Tuch. Ziehen Sie vor der Reinigung aus Sicherheitsgründen den Netzstecker des Geräts.

WARNUNG

- Die Batterien dürfen nicht übermäßiger Hitze wie Sonnenschein, Feuer oder ähnlichem ausgesetzt werden.
- Übermäßiger Schalldruck von Ohr- oder Kopfhörern kann zu Hörschäden führen.

BATTERIEWARNUNG

Dieses Produkt enthält einen internen Lithium-Ionen-Akku. Verwenden Sie nur den mitgelieferten Netzadapter.

Gehen Sie vorsichtig damit um, um Lecks, Feuer oder Explosionen zu vermeiden. Befolgen Sie die Richtlinien zur ordnungsgemäßen Entsorgung und Aufladung von Batterien, um Verletzungen oder Schäden zu vermeiden.

VOR ALLEM - Lassen Sie NIEMALS zu, dass jemand, insbesondere Kinder, gegen den Bildschirm stößt oder etwas in Löcher, Schlitze oder andere Öffnungen des Gehäuses schiebt.

1.1 Kennzeichnungen auf dem Produkt

Die folgenden Symbole werden auf dem Produkt zur Kennzeichnung von Einschränkungen, Vorsichtsmaßnahmen und Sicherheitshinweisen verwendet. Jede Erklärung ist nur dann zu berücksichtigen, wenn das Produkt eine entsprechende Kennzeichnung trägt. Beachten Sie diese Informationen aus Sicherheitsgründen.



Geräte der Klasse II: Dieses Gerät ist so konzipiert, dass es keine Sicherheitsverbindung zur elektrischen Erdung benötigt.



Diese Kennzeichnung weist darauf hin, dass dieses Produkt in der EU nicht mit anderen Haushaltsabfällen entsorgt werden darf. Bitte recyceln Sie es verantwortungsbewusst, um die nachhaltige Wiederverwendung von Materialressourcen zu fördern. Um Ihr Altgerät zurückzugeben, nutzen Sie bitte die Rückgabe- und Sammelsysteme oder wenden Sie sich an den Händler, bei dem Sie das Produkt erworben haben.

1.2 Warnung

Verschlucken Sie die Batterie nicht. Wenn Sie glauben, dass die Batterie verschluckt oder in einen Körperteil eingedrungen sein könnte, suchen Sie sofort einen Arzt auf.

Bewahren Sie neue und gebrauchte Batterien außerhalb der Reichweite von Kindern auf. Wenn sich das Batteriefach nicht sicher schließen lässt, verwenden Sie das Produkt nicht mehr und halten Sie es von Kindern fern

Thomson Go Plus kann herunterfallen und dabei schwere Verletzungen oder den Tod verursachen. Viele Verletzungen, insbesondere bei Kindern, können durch einfache Vorsichtsmaßnahmen vermieden werden:

- Verwenden Sie **IMMER** die vom Hersteller des Smart Displays empfohlene Befestigungsmethode.
- Verlegen Sie die an Ihr Gerät angeschlossenen Kabel **IMMER** so, dass Sie nicht darüber stolpern, daran ziehen oder danach greifen können.
- Stellen Sie den Thomson Go Plus **NIEMALS** an einem instabilen Ort auf.
- Stellen Sie **NIEMALS** Gegenstände, die Kinder zum Klettern verleiten könnten, wie z. B. Spielzeug und Fernbedienungen, auf das Smart Display.
- Lassen Sie Kinder **NIEMALS** unbeaufsichtigt in der Nähe des Geräts. Kinder könnten versuchen, den Ständer zu schieben, darauf zu klettern oder ihn zu bewegen, was zum Umkippen, zu Verletzungen oder zu Schäden führen kann.

Wenn das vorhandene Smart Display beibehalten und verlegt werden soll, gelten die gleichen Überlegungen wie oben.

Geräte, die über den Netzanschluss oder über andere Geräte mit Anschluss an die Schutzerdung der Gebäudeinstallation und an ein Fernsehverteilungssystem mit Koaxialkabel angeschlossen sind, können unter bestimmten Umständen eine Brandgefahr darstellen. Der Anschluss an ein Thomson Go Plus Verteilersystem muss daher über eine Vorrichtung erfolgen, die eine elektrische Isolierung unterhalb eines bestimmten Frequenzbereichs gewährleistet (galvanischer Isolator).

2 Installationsanleitung für Lifter und Smart Display

2.1 Montage des Lifters

1. Nehmen Sie die erste Lage aus der Verpackung und legen Sie sie neben den Karton.
2. Nehmen Sie die Batterie/den Sockel und den Heber heraus.

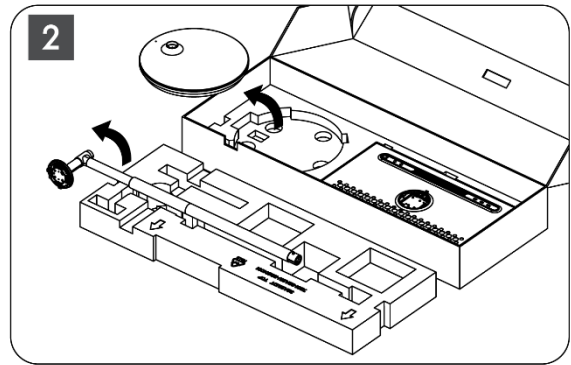
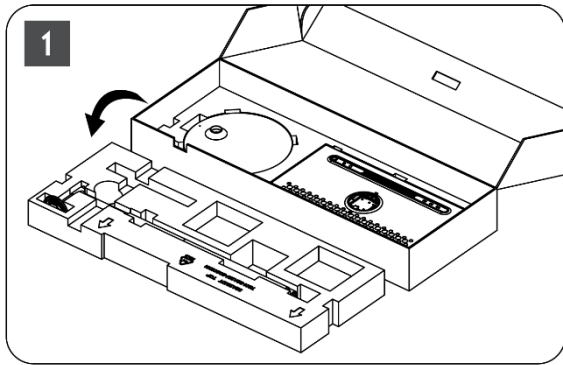

3. Legen Sie beide Lagen zurück in die Verpackung. Achten Sie darauf, dass die erste Lage wieder oben liegt.
4. Setzen Sie die Halterung mit den Rädern in den dafür vorgesehenen Schlitz in der ersten Lage der Verpackung.

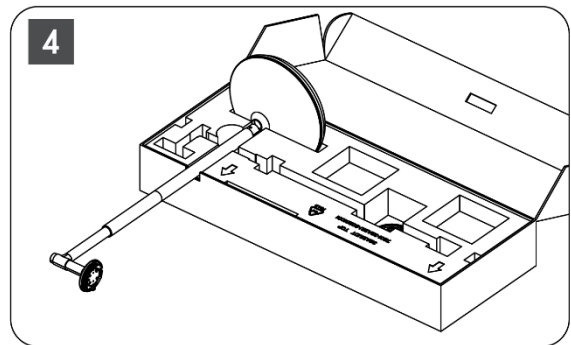
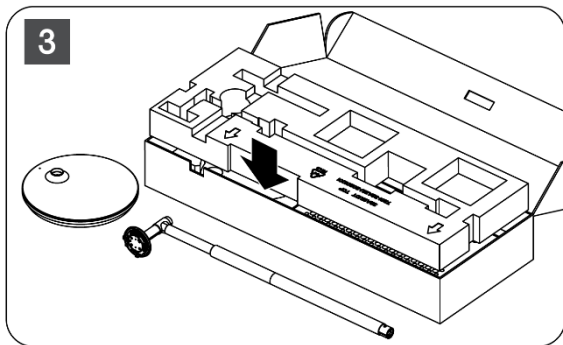

5. Bringen Sie den Heber an der Basis an, indem Sie ihn an der Position des Schlitzes ausrichten.
6. Setzen Sie die Schrauben in den Schraubenschlitz ein und ziehen Sie die Schrauben fest.

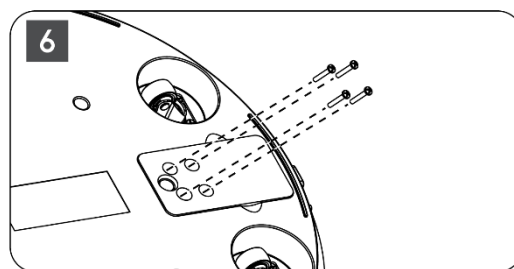
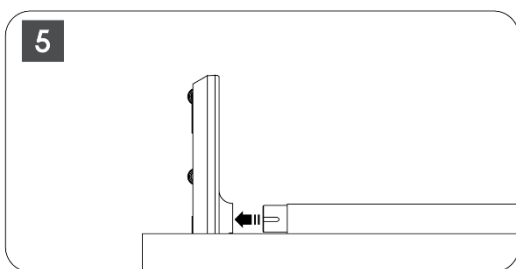

2.2 Montage des Bildschirms

7. Kippen Sie den Bildschirm nach oben, richten Sie ihn auf die Haltestange und installieren Sie ihn.
8. Drehen Sie den Bildschirm um 90°, wickeln Sie dann das Netzkabel im Uhrzeigersinn um die Hebestange, klemmen Sie das Netzkabel in die Schnalle 1, stecken Sie dann den Stecker des Netzkabels ein und richten Sie schließlich das Netzkabel aus und klemmen Sie es in die Schnalle 2.

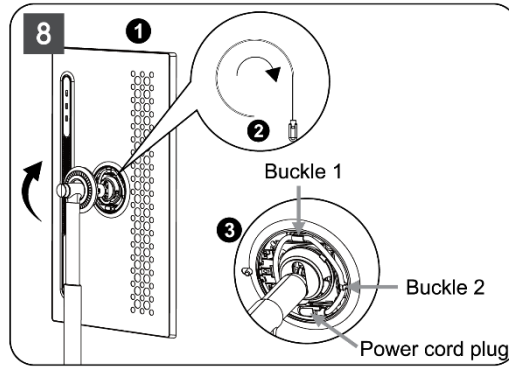
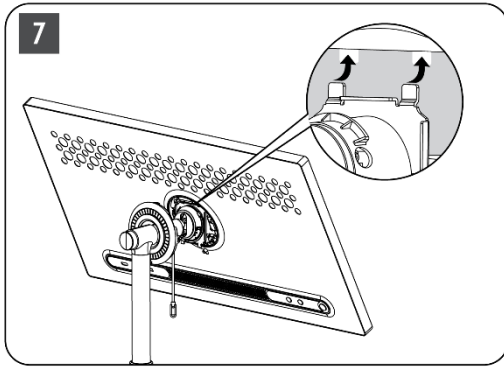

9. Richten Sie den Pfeil des ringförmigen Dekorationstreifens auf den Pfeil des inneren Kunststoffteils, drücken Sie vier Druckknöpfe, um ihn zu montieren. Stellen Sie den Winkel des Bildschirms nach Bedarf ein.

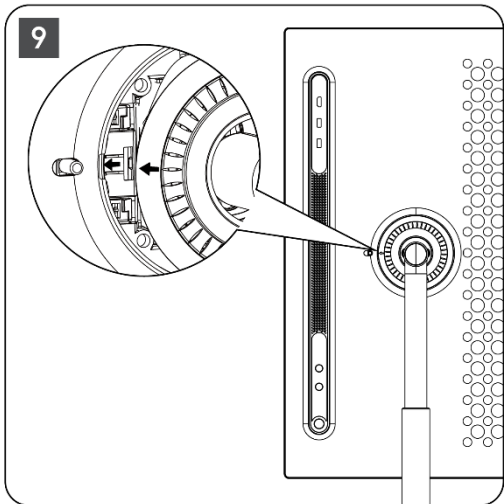

2.3 Demontieren Sie den Lifter

Um den Bildschirm vom Hebegerät zu trennen, entfernen Sie den Abdeckring, ziehen Sie das Netzkabel ab und drücken Sie die Schnelllösetaste auf der Rückseite des Geräts. Dann können Sie den Bildschirm aus dem Hebegerät nehmen.

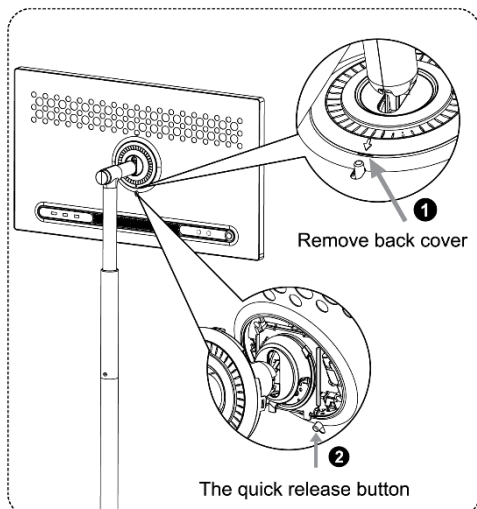

2.4 Einstellung des Winkels und der Höhe

Sie können die Höhe und den Betrachtungswinkel des Smart Displays einstellen, um ein komfortables Seherlebnis zu gewährleisten.

Hinweis: Einige der auf dem Thomson Go Plus verfügbaren Anwendungen unterstützen keine vertikale Anzeige. Bitte lesen Sie die Beschreibungen der Anwendungen, um mehr zu erfahren.

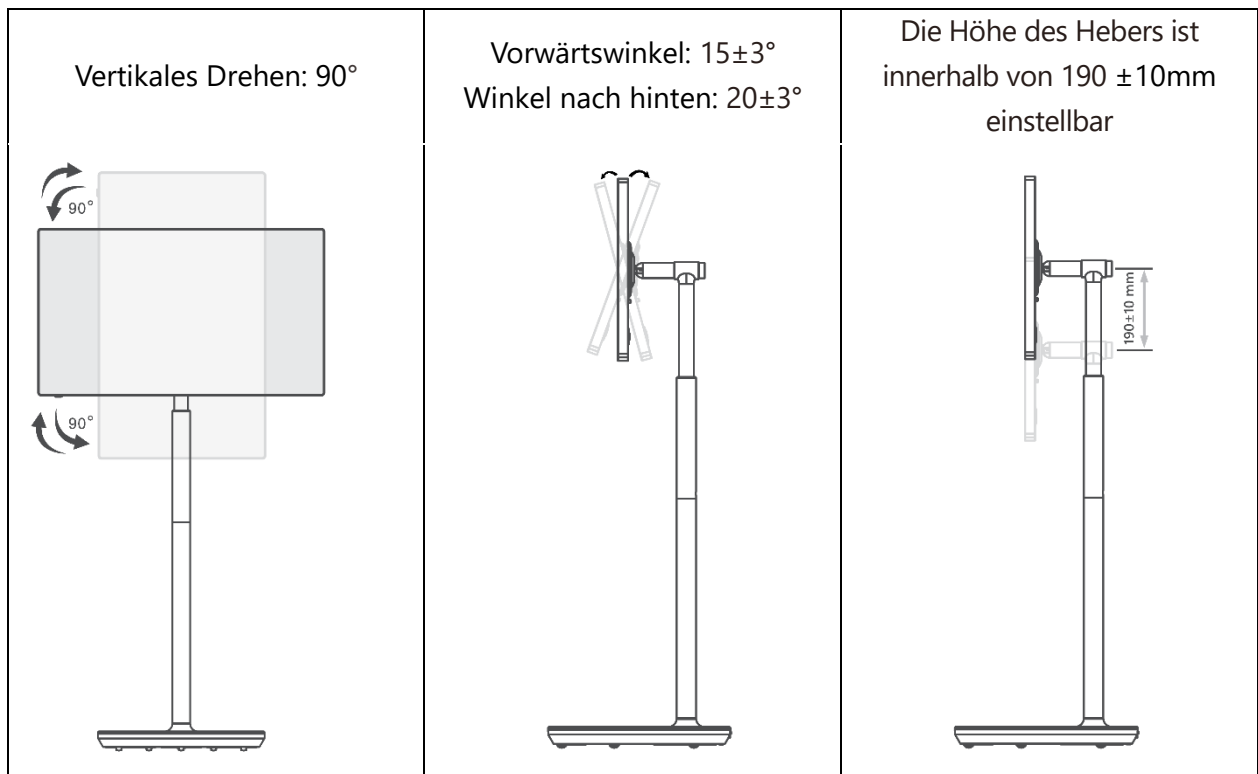

Vorsicht!

- Bevor Sie die Höhe und den Winkel des Smart Displays einstellen, stellen Sie sicher, dass genügend Platz ohne Hindernisse für die Einstellungen vorhanden ist.
- Drehen Sie den Thomson Go Plus nicht in einem Winkel, der über den Grenzwert oder den maximal einstellbaren Höhenbereich hinausgeht.
- Achten Sie darauf, dass Ihre Hände oder Finger nicht im Ständer oder im Bereich der Höhenverstellung stecken bleiben.

3 Bedientasten und Anschlüsse

3.1 Verbindungen

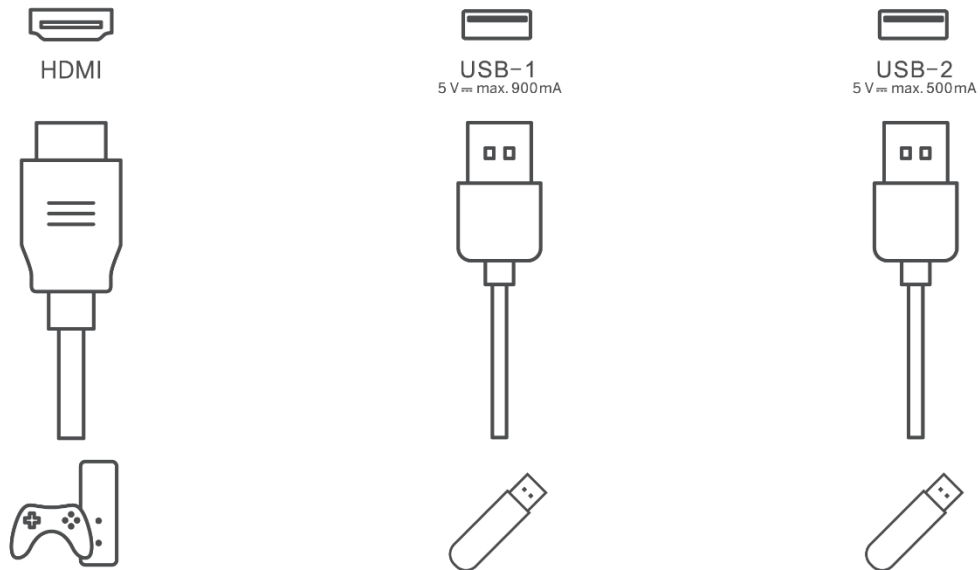

Hinweis: Die in diesem Handbuch beschriebenen Peripheriegeräte und Kabel müssen separat erworben werden.

Achtung! Stecken Sie zuerst das Netzkabel in das Gerät und dann den Netzadapter in die Steckdose.

3.2 Tastenfunktionen

3.2.1 TV-Steuertasten

Ein/Aus: Einschalten oder Ausschalten des Geräts

- ⏻ Einschalttaste:
- Drücken Sie im Standby-/Bildschirm-Aus-Modus die Taste ⏻, um das Smart Display einzuschalten.
 - Drücken Sie während des normalen Betriebs des Geräts die Taste ⏻, um den Bildschirm auszuschalten.
 - Drücken und halten Sie die Taste ⏻, um Google Assistant/Gemini zu aktivieren.
 - Wählen Sie im Dropdown-Menü auf dem Bildschirm oder im Menü "Alle Apps" die Option Einstellungen (Symbol) > System > Gesten > Einschalttaste drücken und halten und klicken Sie dann auf "Einschaltmenü" oder "Digitaler Assistent", um die Funktionen von Einschalttaste drücken und halten nach Bedarf einzustellen.
 - Beachten Sie, dass das Gerät selbst kein eingebautes Mikrofon hat.

⊕ VOL+: Erhöht die Lautstärke.

⊖ VOL-: Verringern Sie die Lautstärke.

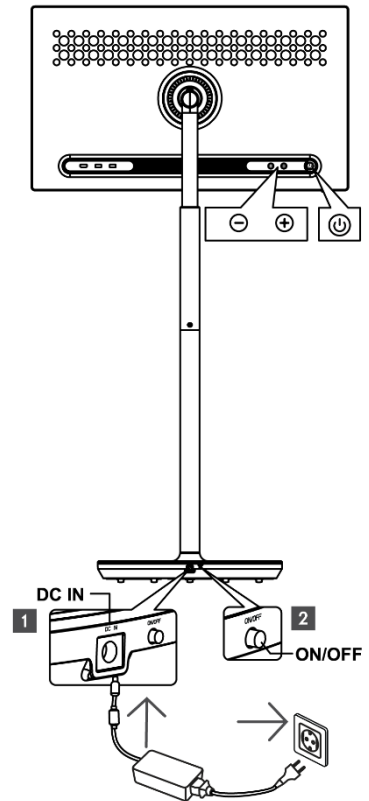

3.2.2 Netzanschluss und Ein-/Ausschalttaste am TV-Ständer

Stromversorgung

Verbinden Sie den Stecker des Netzteils mit dem entsprechenden Anschluss am TV-Ständer, um eine Verbindung mit dem Stromnetz herzustellen. Sobald das Gerät angeschlossen ist, können Sie fernsehen, während der im Standfuß eingebaute Akku aufgeladen wird. Der Akku wird auch dann weiter aufgeladen, wenn sich das Fernsehgerät im Standby-Modus befindet.

Power On / Off Hauptschalter

Um das Fernsehgerät ein- oder auszuschalten, drücken Sie den Hauptschalter. Wenn das Fernsehgerät mit dem Hauptschalter ausgeschaltet wird, reagiert es nicht mehr auf die Steuertasten am Fernsehgerät oder auf Befehle der Fernbedienung.

3.3 Verwendung der internen Batterie

Der Standfuß des Thomson Go Plus enthält einen internen Akku, der das Produkt bis zu 4 Stunden lang mit Strom versorgen kann, wenn das Thomson Go Plus nicht an das Stromnetz angeschlossen ist. Die Batterieanzeige leuchtet in drei verschiedenen Farben (grün, gelb und rot), die sich mit der verbleibenden Batteriekapazität ändern.

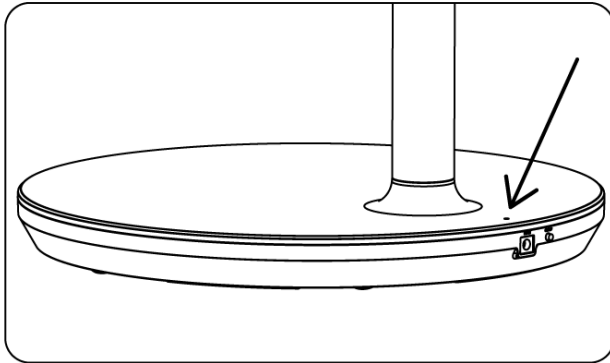

Batterieanzeige:

Wenn das Fernsehgerät an das Stromnetz angeschlossen ist:

- Grünes Licht blinkt: Akku ist vollständig geladen

Wenn das Fernsehgerät nicht an das Stromnetz angeschlossen ist (Batteriebetrieb):

- Grünes Licht: Die Batteriekapazität ist ausreichend.
- Gelbes Licht: Die Batteriekapazität ist mäßig.
- Rotes Licht: Die Batteriekapazität ist niedrig

Hinweis

- Es dauert etwa 4 Stunden, bis der Akku vollständig aufgeladen ist, wenn das Smart Display ausgeschaltet ist.
- Die Akkukapazität nimmt in Abhängigkeit von der Betriebsdauer ab. Das bedeutet, dass die Akkukapazität nach längerem Gebrauch des Fernsehers, d. h. nach Monaten oder Jahren, leicht abnimmt, was auch für den Betrieb des Akkus zu erwarten ist.
- Die verbleibende Akkukapazität nimmt auch im Standby-Modus ab.
- Die maximale Betriebszeit nach einer vollen Aufladung beträgt etwa 3 Stunden.
- Die Betriebszeit des Fernsehers im Akkubetrieb kann je nach den angeschlossenen Geräten, der Betriebstemperatur und den Benutzereinstellungen variieren. Daher kann die tatsächliche Betriebszeit von der angegebenen Betriebszeit abweichen.

4 Erstmalige Einrichtung

Bei der Ersteinrichtung führt Sie der Einrichtungsassistent auf dem Bildschirm durch die Einrichtung Ihres Smart Displays.

Bitte folgen Sie den Anweisungen auf dem Bildschirm, um Thomson Go Plus einzurichten. Verwenden Sie die Touchscreen-Funktion des Displays, um die verfügbaren Optionen auszuwählen und zu konfigurieren.

4.1 Wählen Sie Ihr Land

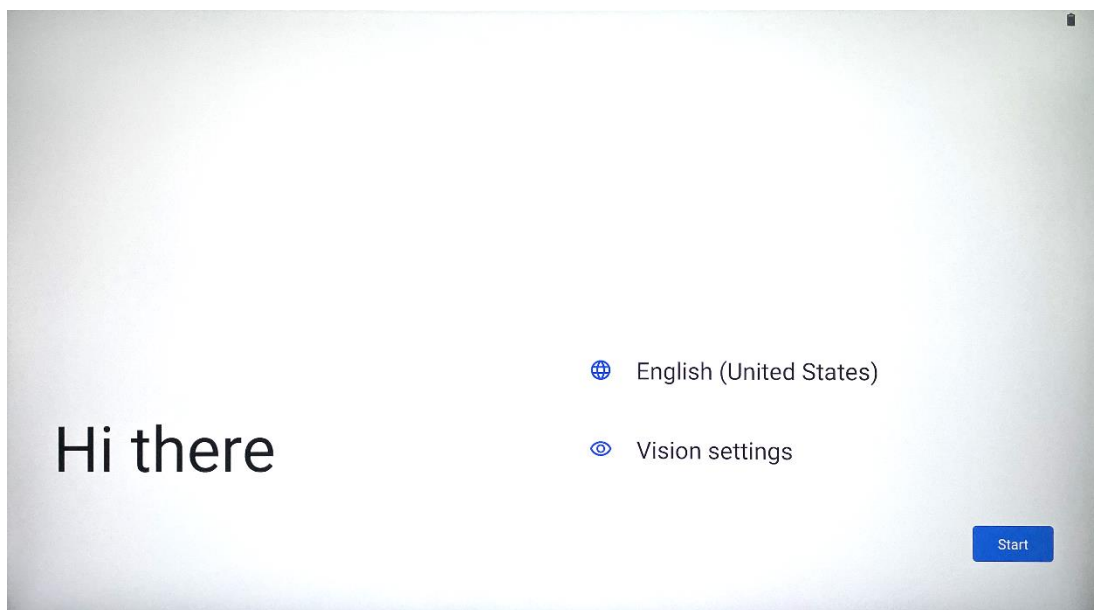

Standardmäßig ist die Benutzeroberfläche von Thomson Go Plus auf Englisch eingestellt. Sie kann auf eine beliebige Sprache geändert werden, indem Sie auf Englisch tippen. Bitte wählen Sie Ihre bevorzugte Sprache in der Liste aus.

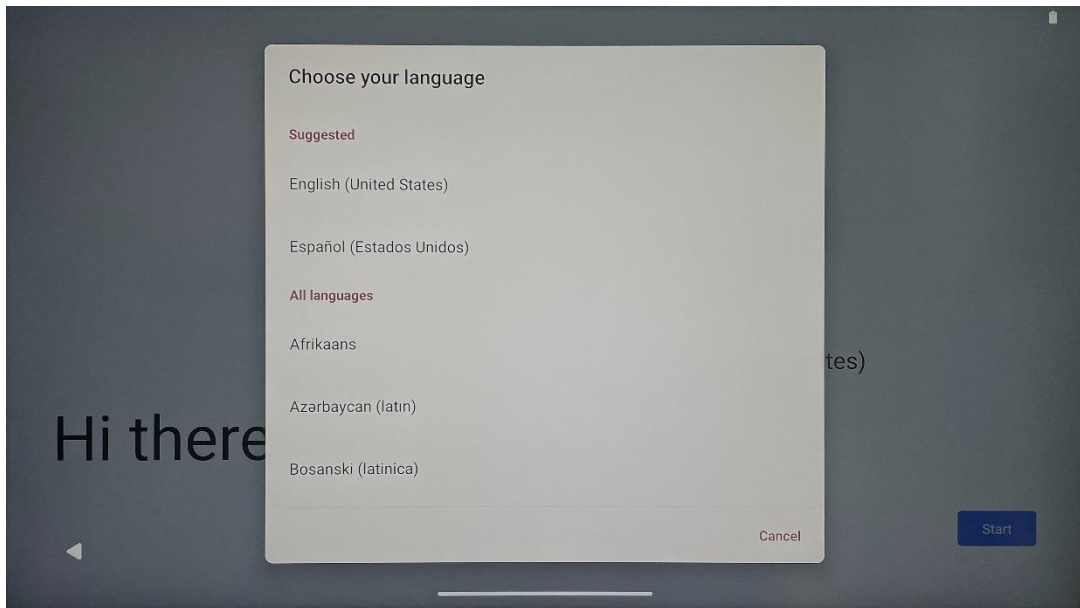

4.2 Vision-Einstellungen

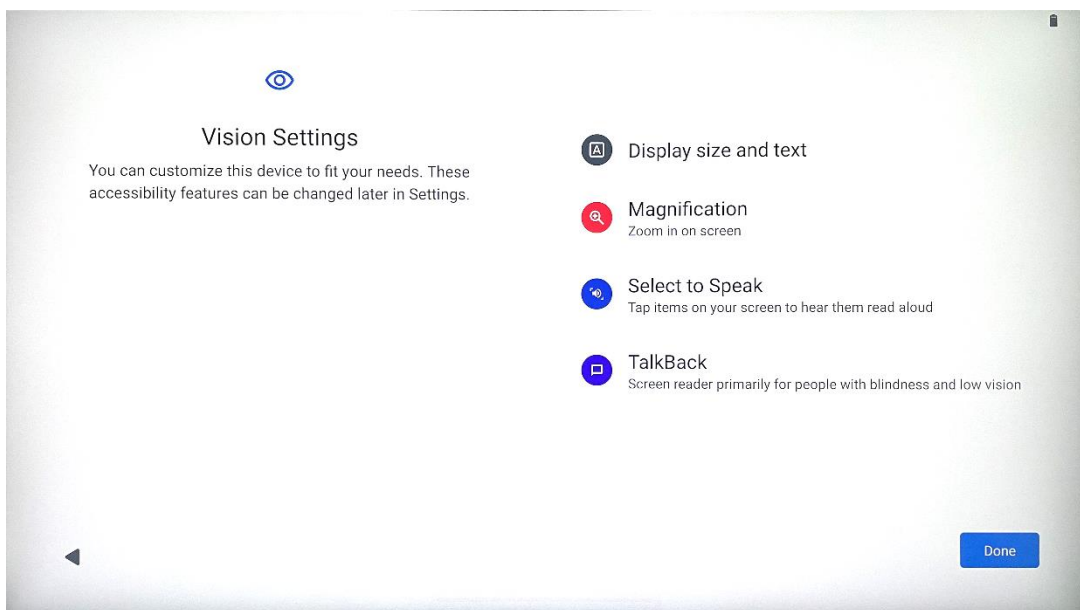

Sie können die Einstellungen von Thomson Go Plus nach Ihren Wünschen anpassen. Diese Zugänglichkeitsfunktionen können später in den Einstellungen geändert werden.

- **Größe und Text anzeigen:** Passen Sie die Schriftgröße an.
- **Vergrößerung:** Aktivieren Sie die Funktion zum Vergrößern/Verkleinern.
- **Zum Sprechen auswählen:** Wenn Sie ein Element auf dem Bildschirm antippen, liest das Smart Display das ausgewählte Element laut vor.
- **TalkBack:** Am besten geeignet für Menschen mit Blindheit und Sehschwäche. Thomson Go Plus gibt gesprochenes Feedback, so dass das Gerät ohne Blick auf den Bildschirm verwendet werden kann.

Nachdem Sie Ihre Sprache ausgewählt und ggf. die Eingabehilfen eingerichtet haben, tippen Sie auf Start.

4.3 Wi-Fi-Verbindung

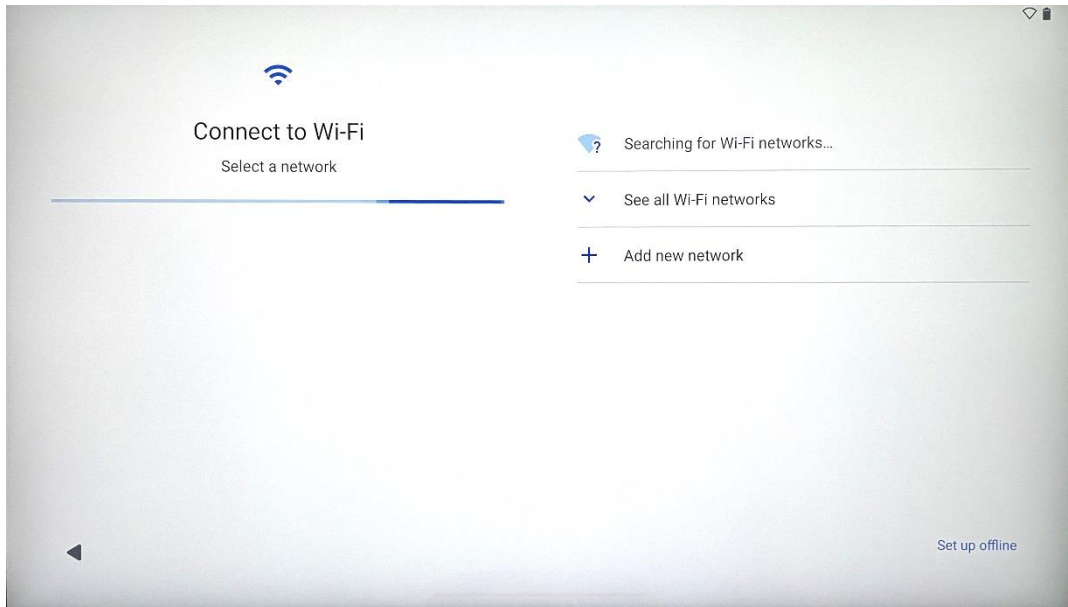

Wählen Sie ein verfügbares Wi-Fi-Netzwerk aus oder fügen Sie es manuell hinzu. Sie können das Gerät offline einrichten. Es wird jedoch empfohlen, das Thomson Go Plus mit dem Wi-Fi-Netzwerk zu verbinden, um ein besseres Erlebnis und die neuesten Funktionen von Google zu erhalten.

Wenn das Netzwerk ausgewählt ist, geben Sie ein Passwort ein und drücken Sie auf Verbinden.

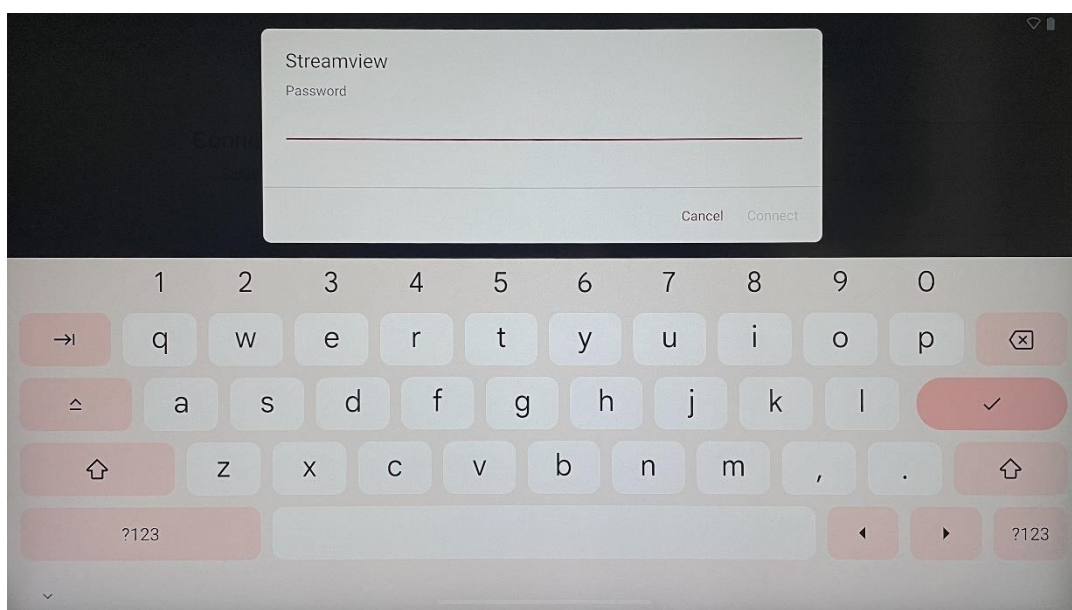

4.4 Anwendungen und Daten kopieren

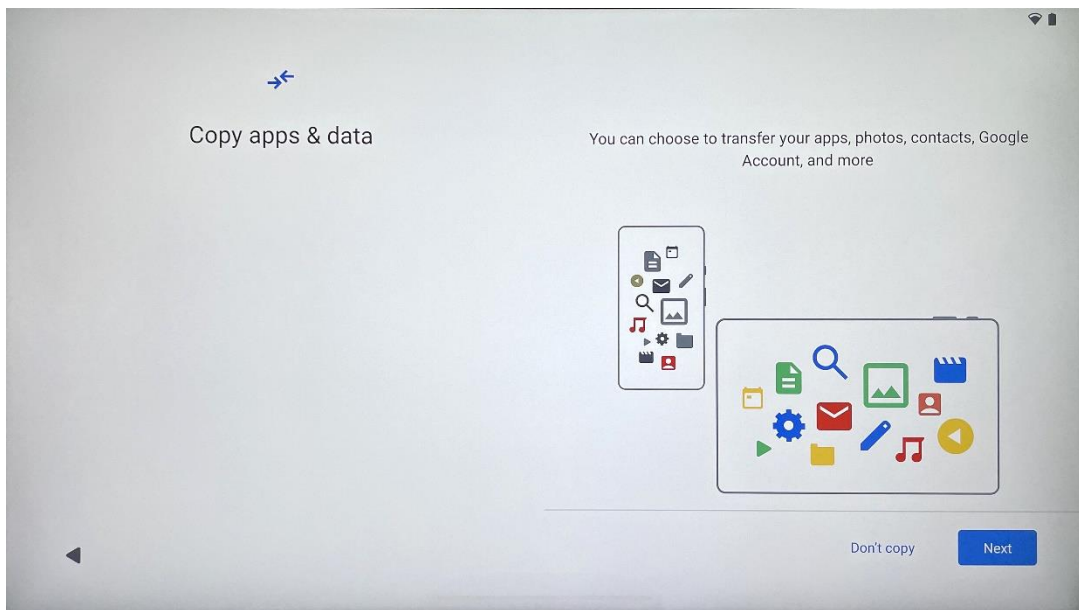

Sie können wählen, ob Sie Ihre Apps, Fotos, Kontakte, Ihr Google-Konto und andere Informationen von Ihrem vorherigen oder aktuellen Gerät übertragen möchten. Tippen Sie auf Weiter und fahren Sie mit den Anweisungen des Einrichtungsassistenten auf dem Bildschirm fort. Der Übertragungsprozess kann unterschiedlich sein und hängt von einem anderen Gerät ab, von dem Sie Daten übertragen möchten.

4.5 Benutzer erstellen

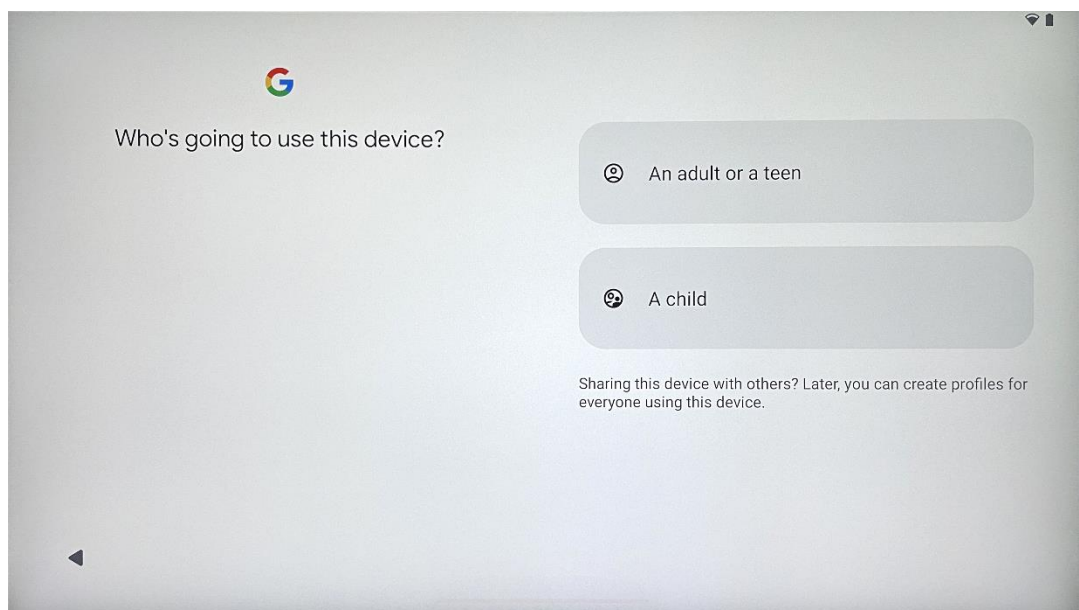

Bitte erstellen Sie ein Google-Konto oder verbinden Sie ein bestehendes Konto mit Thomson Go Plus. Wenn Ihr Kind ein primärer Smart Display-Nutzer ist, werden Sie aufgefordert, entweder ein neues Konto zu erstellen oder ein bestehendes Konto zu verbinden.

Bitte beachten Sie, dass zum Erstellen oder Verbinden eines Google-Kontos für ein Kind ein bestehendes Google-Konto der Eltern erforderlich ist und dass das Konto des Kindes mit Google Family Link verbunden wird.

4.6 Google-Konto-Anmeldeinformationen

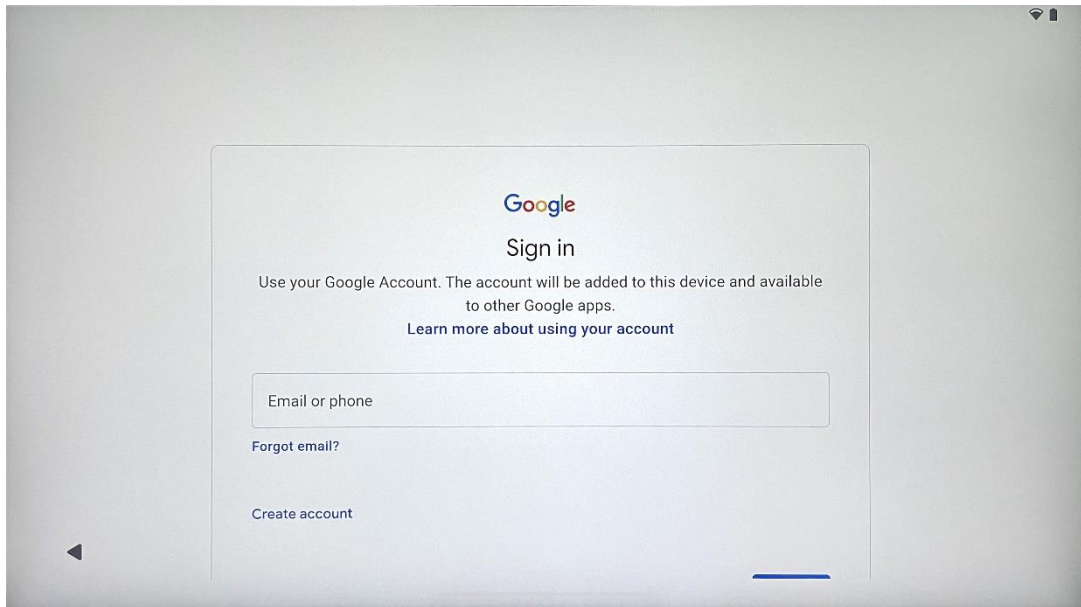

Verwenden Sie die Fernbedienung, um Ihren Google-Konto-Login und Ihr Passwort einzugeben oder ein neues zu erstellen.

4.7 Nutzungsbedingungen und Datenschutzrichtlinie

Lesen und prüfen Sie die Nutzungsbedingungen und Datenschutzbestimmungen von Google. Wenn Sie fortfahren, akzeptieren Sie die Google-Bedingungen zur Verbesserung des Produkterlebnisses. Wählen Sie "Ich stimme zu", um fortzufahren.

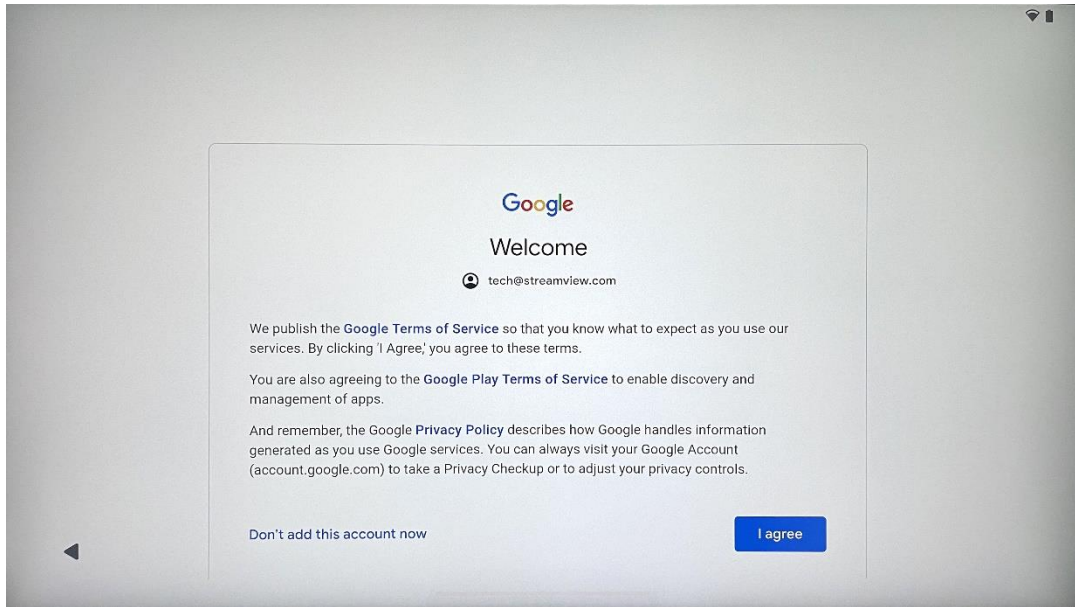

4.8 Google-Dienste

Wählen Sie "Akzeptieren", wenn Sie möchten, dass Ihr Standort auf Ihrem Thomson Go Plus identifiziert wird, und erklären Sie sich damit einverstanden, dass automatisch Diagnosedaten an Google gesendet werden, um Ihr Google-Erlebnis zu verbessern.

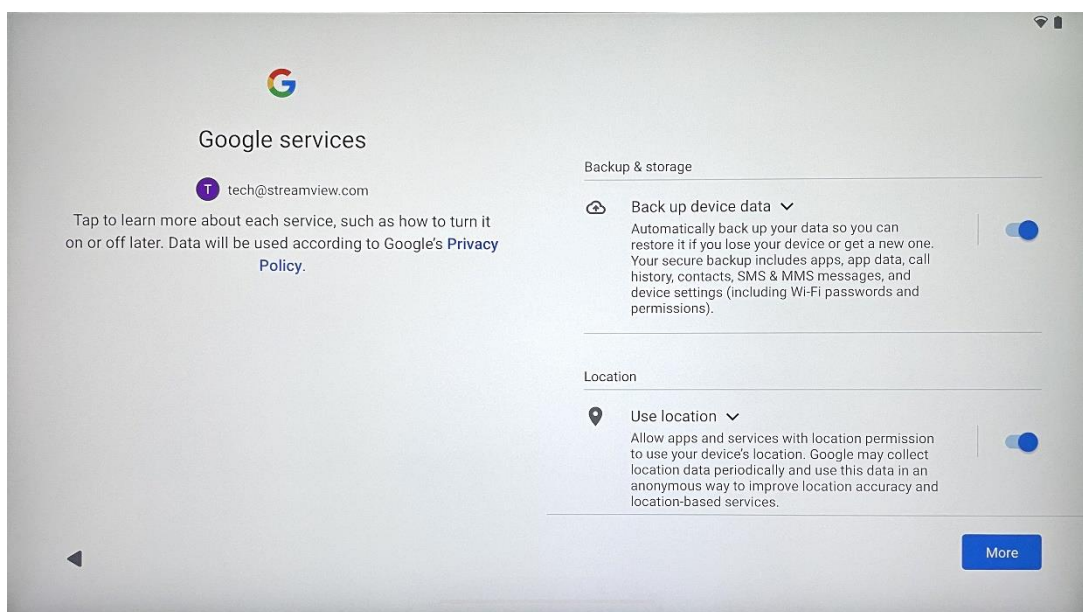

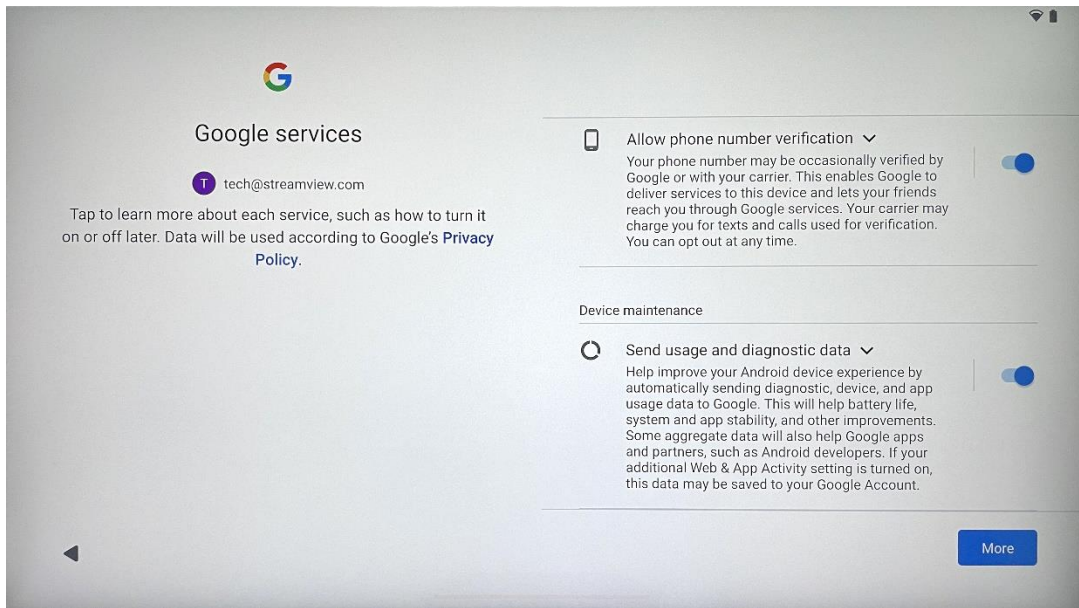

4.9 PIN erstellen

Dieser PIN-Code (Personal Identification Number) ist ein numerisches Kennwort, das zur Authentifizierung des Zugriffs auf das Gerät, bestimmte Funktionen oder zum Schutz von App- oder Kontodaten verwendet wird.

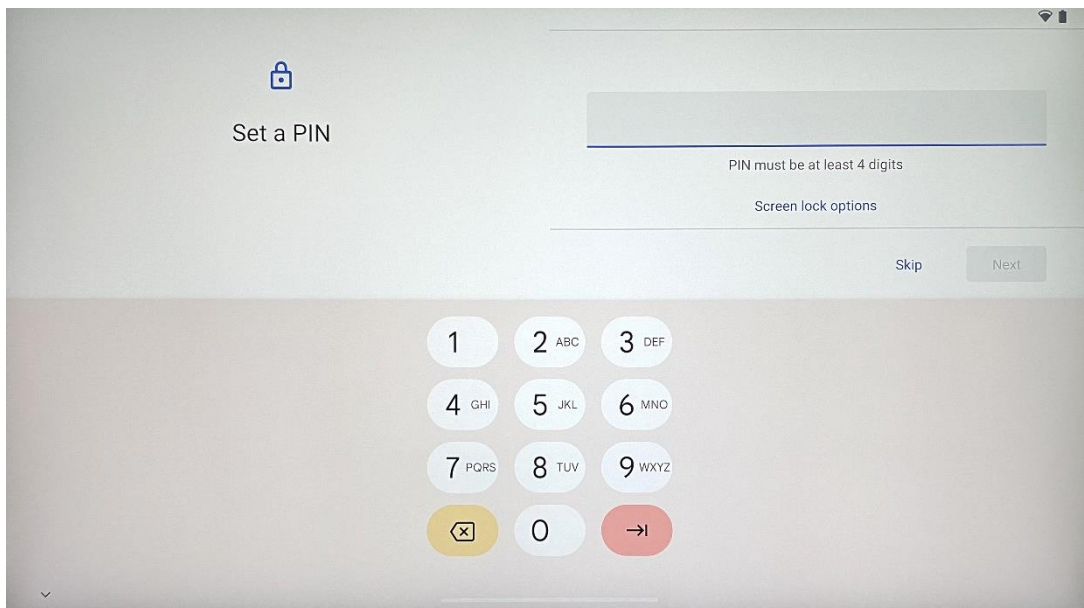

4.10 Aktivieren Sie "Hey Google" für den Google Assistant

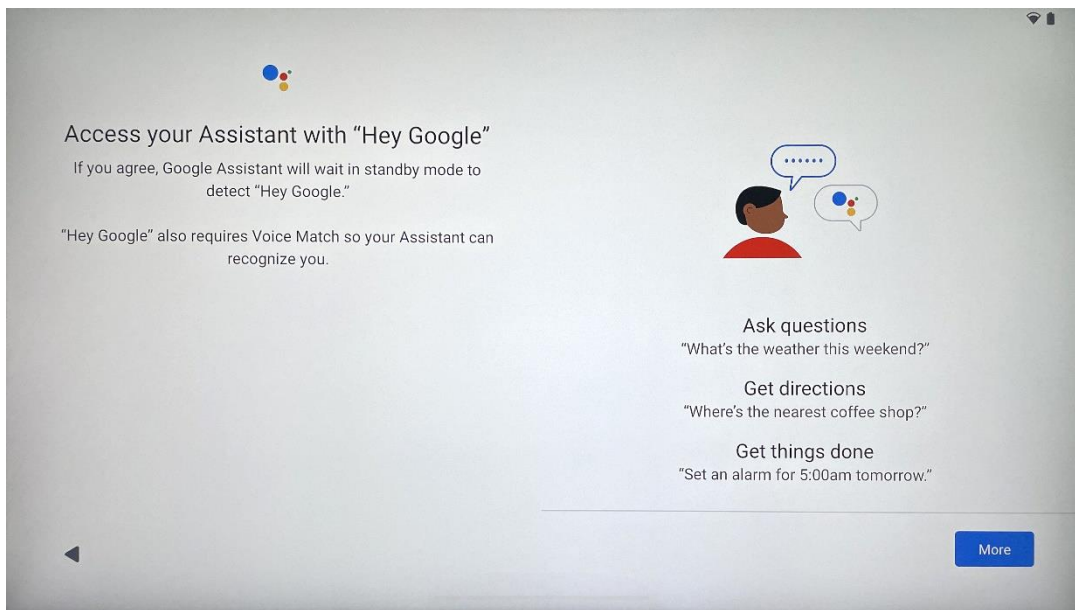

Wenn Sie einfach "Hey Google" sagen, wacht der Google Assistant aus dem Standby-Modus auf und antwortet auf Ihre Anfrage.

Sie erhalten eine Eingabeaufforderung für den Google Assistant, wenn Sie dies noch nicht getan haben. Mit Voice Match kann Ihr Assistent Sie identifizieren und Ihre Stimme unter anderen erkennen. Folgen Sie den Anweisungen auf dem Bildschirm, um ein einzigartiges Stimmmodell zu erstellen.

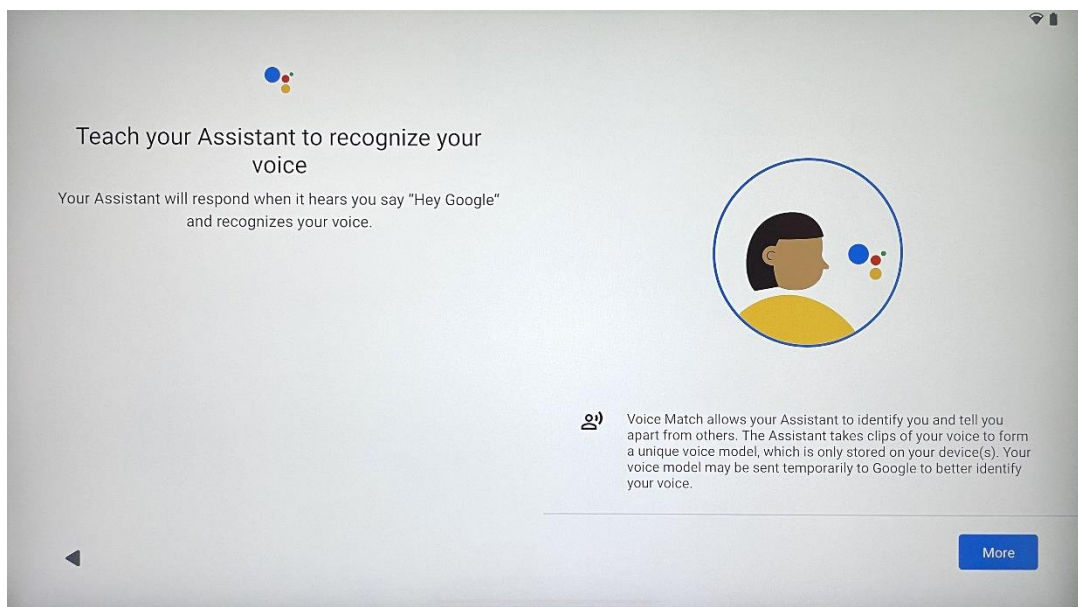

4.11 Fügen Sie eine Karte zu Ihrem Google Play

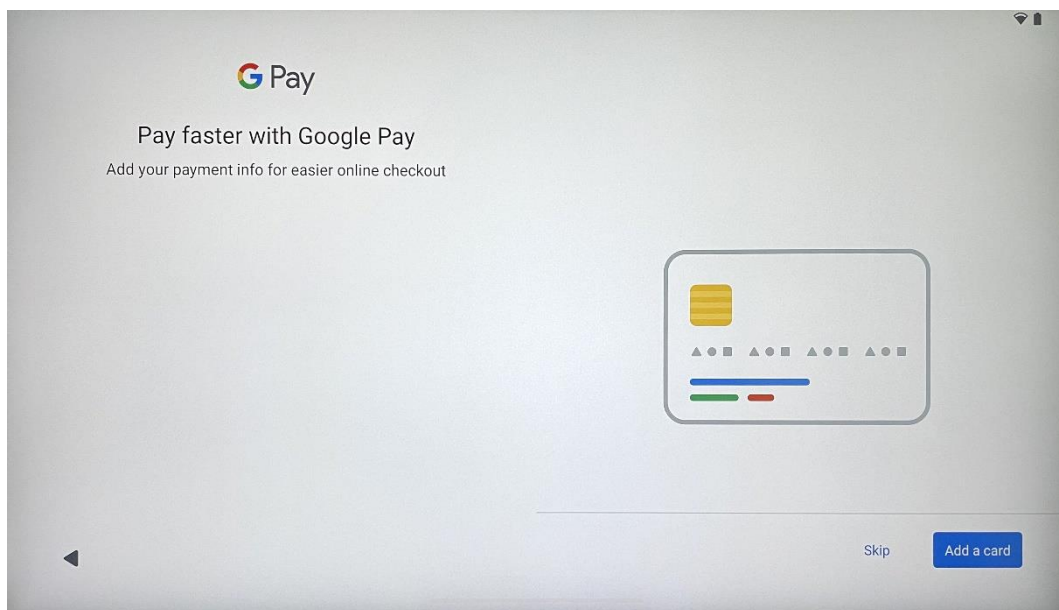

Fügen Sie Ihre Bankkarte zu Google Pay hinzu, um schnell und sicher für Apps, Dienstleistungen und Produkte zu bezahlen, die im Google Play Store oder in anderen Apps verfügbar sind.

4.12 Zusätzliche Einstellungen

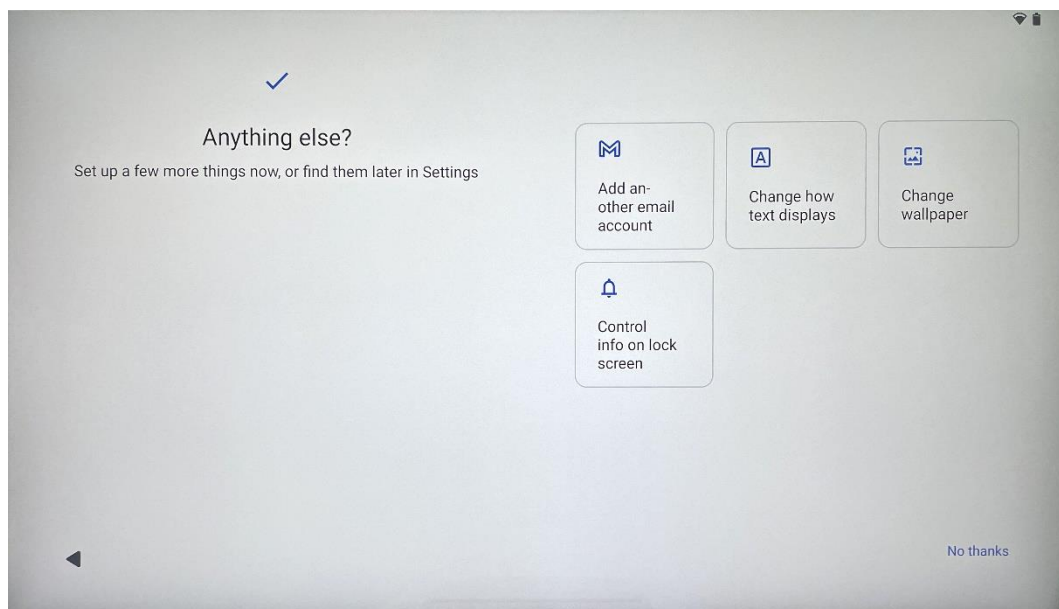

Sie können zusätzliche Einstellungen für Ihr Thomson Go Plus vornehmen, wie z. B. das Hinzufügen zusätzlicher Google-Konten, das Ändern des Schriftbildes, das Ändern von Hintergrundbildern und das Bearbeiten der Informationen, die auf dem Sperrbildschirm angezeigt werden sollen.

Sie können diese Einstellungen später im Einstellungsmenü ändern.

4.13 Kopplung von Fernbedienungen

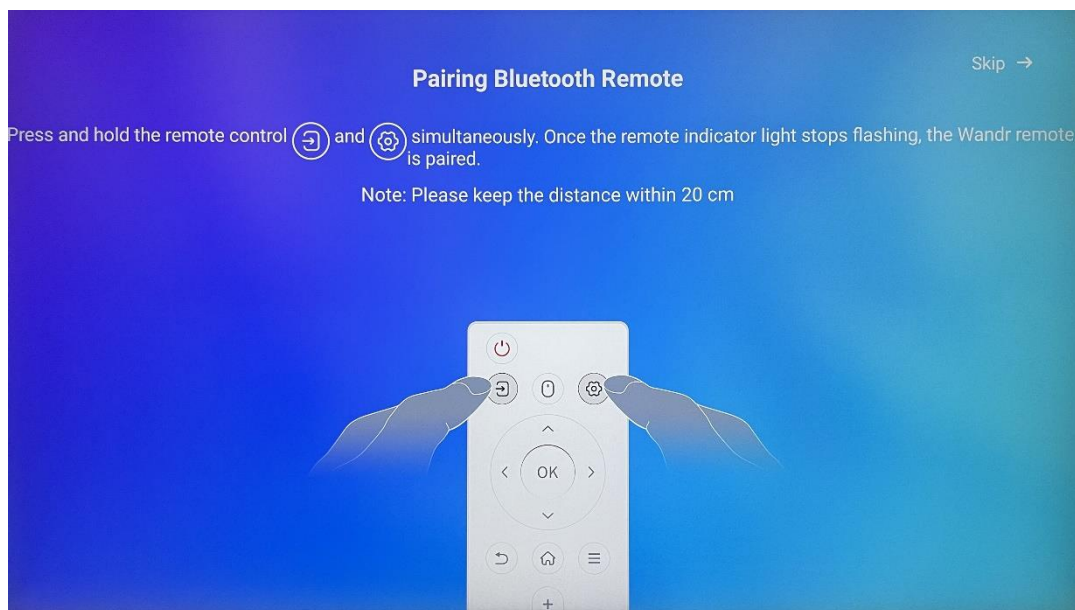





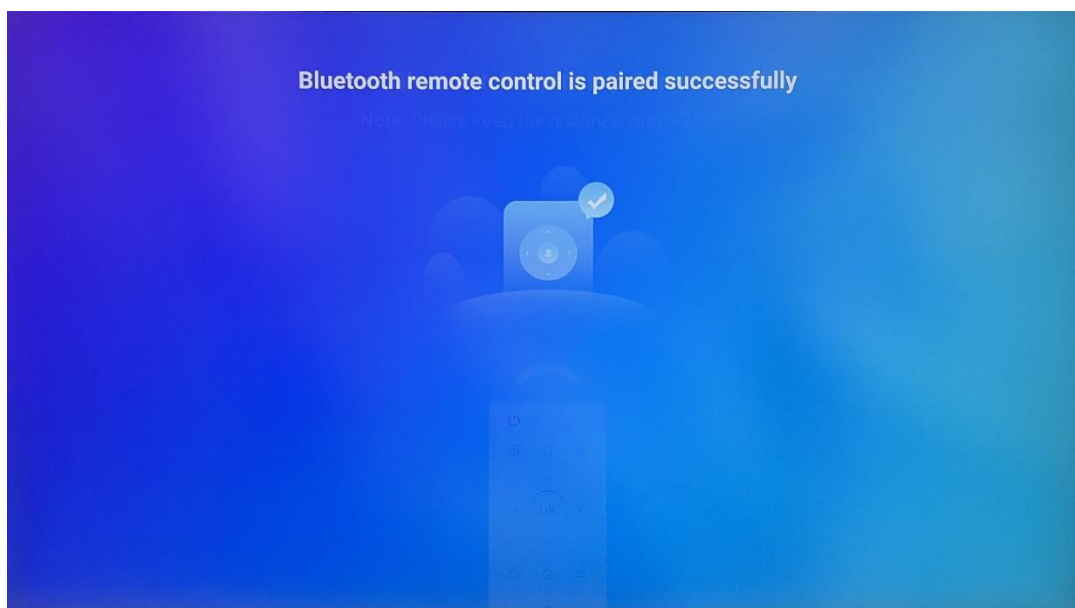





Die Verwendung der Fernbedienung ist nur über Bluetooth möglich. Um Ihre Fernbedienung mit dem Thomson Go Plus zu koppeln, halten Sie bitte die Tasten für die Quelle und die Einstellungen gleichzeitig gedrückt, wie in der Abbildung oder auf dem Smart Display gezeigt, und halten Sie einen Abstand von 20 cm ein. Nach 3 Sekunden beginnt die Leuchtanzeige der Fernbedienung zu blinken. Bitte warten Sie, bis Sie auf dem Bildschirm sehen, dass das Pairing erfolgreich war.

Sie können die Fernbedienung später in den Einstellungen anschließen.



5 Fernbedienung und Touchscreen



	Einschalttaste: Ausschalten/Einschalten des Bildschirms Lang drücken und halten: Google Assistant/Gemini aufwecken oder Power-Menü öffnen (Hinweis: kein eingebautes Mikrofon verfügbar)
	Eingang: Umschalten zwischen HDMI-Eingang und Smart Display
	Maus: Aktivieren/Deaktivieren der virtuellen Maus
	Einstellungen: Öffnen Sie die Smart Display-Einstellungen
	Richtungstasten: Navigieren in Menüs, Einstellungsoptionen, Befolgen von Anweisungen auf dem Bildschirm
	OK: Auswahlen bestätigen, Untermenüs aufrufen
	Zurück/Zurück: Zum vorherigen Menübildschirm zurückkehren, einen Schritt zurückgehen, Fenster schließen, die Wiedergabe von Multimedia-Dateien beenden
	Startseite: Öffnen Sie den Startbildschirm
	OSD: Display-Menü öffnen, Anwendungseinstellungen öffnen
	Lautstärke +/-: Steuern Sie die Lautstärke des Smart Displays

Batterie der Fernbedienung:



- Eine schwache Batterie beeinflusst die Reichweite der Fernbedienung; in diesem Fall sollten Sie die Batterien austauschen.
- Wechseln Sie immer beide Batterien aus und verwenden Sie denselben Typ von AAA-Batterien.
- Bitte entsorgen Sie die Altbatterien gemäß den einschlägigen Umweltschutzvorschriften.

5.1 Bluetooth-Fernbedienung koppeln

Während der Ersteinrichtung können Sie Ihre Fernbedienung anschließen. Fahren Sie bitte mit Kapitel 5 fort.

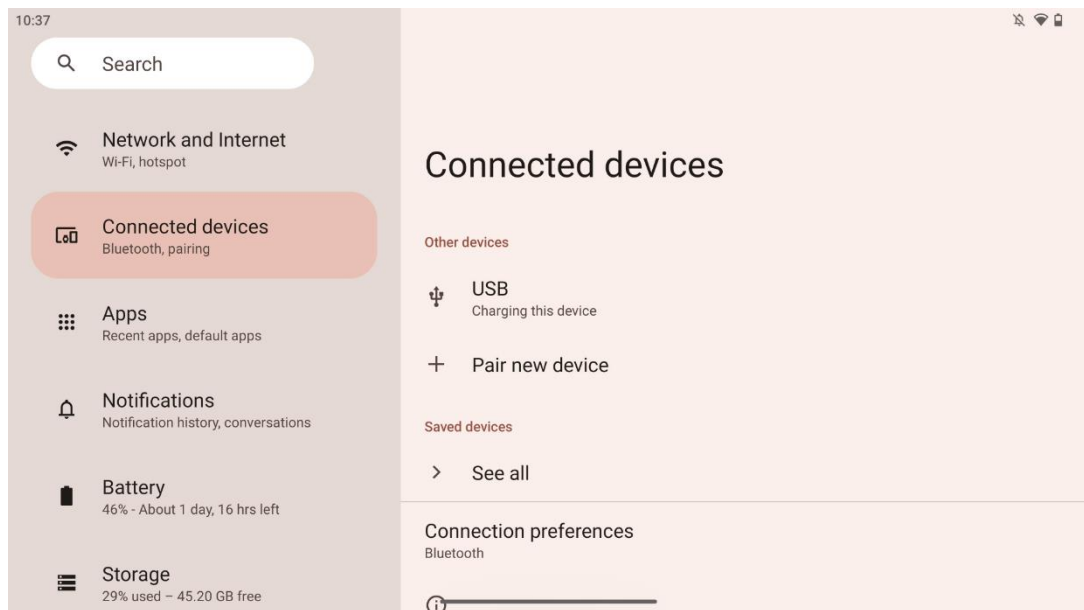
Gehen Sie nach der Ersteinrichtung Ihres Thomson Go Plus zu Einstellungen > Verbundene Geräte > Neues Gerät koppeln.



Das Smart Display beginnt mit der Suche nach einem neuen Bluetooth-Gerät. In der Zwischenzeit halten Sie bitte die Tasten  und  gleichzeitig gedrückt, bis die Leuchtanzeige der Fernbedienung zu blinken beginnt.

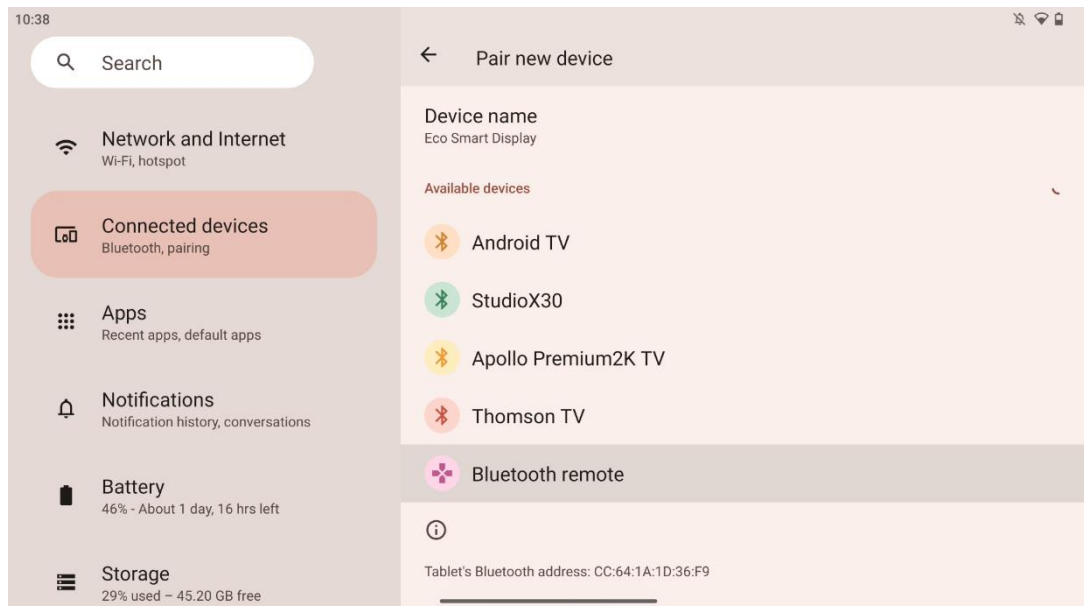

Suchen Sie auf dem Smart Display nach "Bluetooth-Fernbedienung" und klicken Sie mit einem Touchscreen darauf. Das Dialogfenster wird eingeblendet.

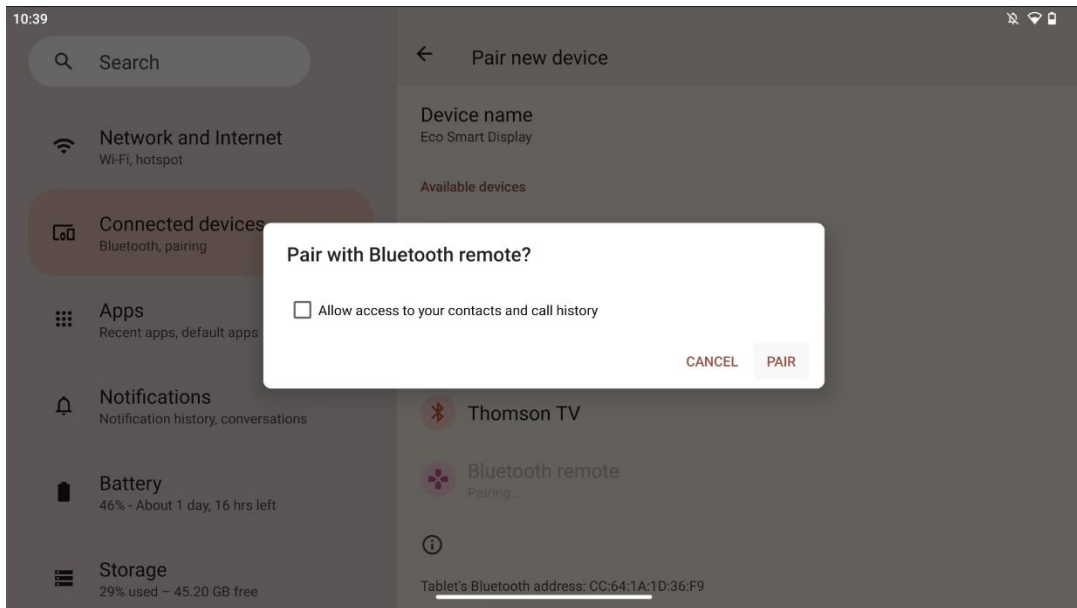

Klicken Sie auf Pair und Ihre Fernbedienung ist mit dem Thomson Go Plus verbunden.

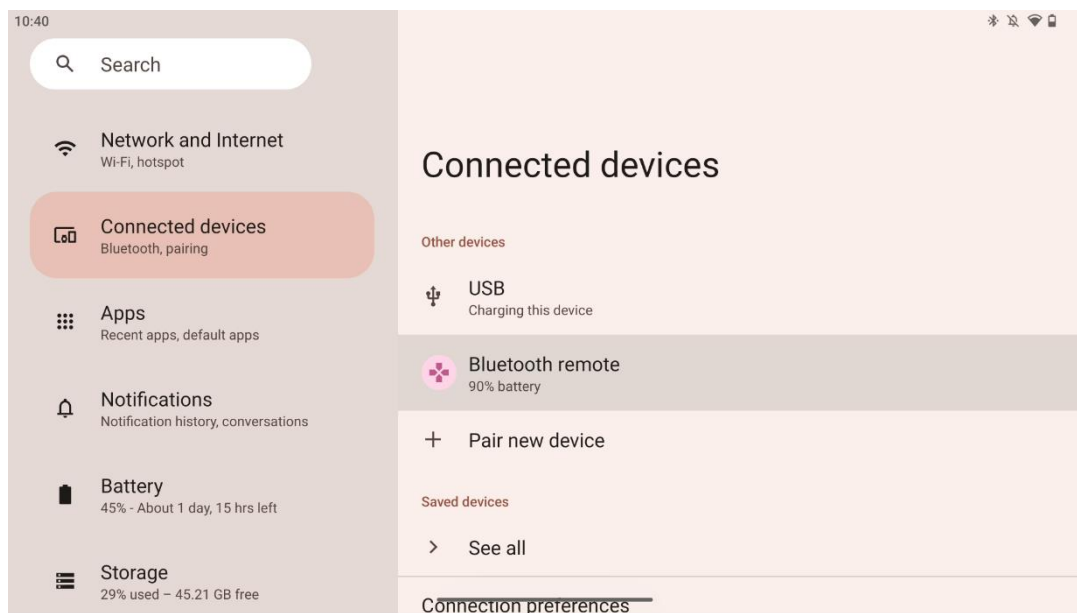

6 Touchscreen-Bedienung

- **Klicken Sie:** Tippen Sie auf den Bildschirm.
- **Klicken und halten:** Tippen Sie 2 Sekunden oder länger auf den Bildschirm.
- **Streichen:** Wischen Sie auf dem Bildschirm nach oben, unten, links und rechts.
- **Ziehen:** Tippen und halten Sie das zu verschiebende Ziel (z. B. eine Anwendung) und streichen Sie es dann an die gewünschte Position.
- **Öffnen/Schließen:** Drücken Sie zwei Finger auf den Bildschirm und öffnen oder schließen Sie diese Finger, um den auf dem Bildschirm angezeigten Inhalt zu vergrößern oder zu verkleinern.

Hinweis: Wenn der Bildschirm ausgeschaltet ist, tippen Sie doppelt auf den Bildschirm, um ihn aufzuwecken.

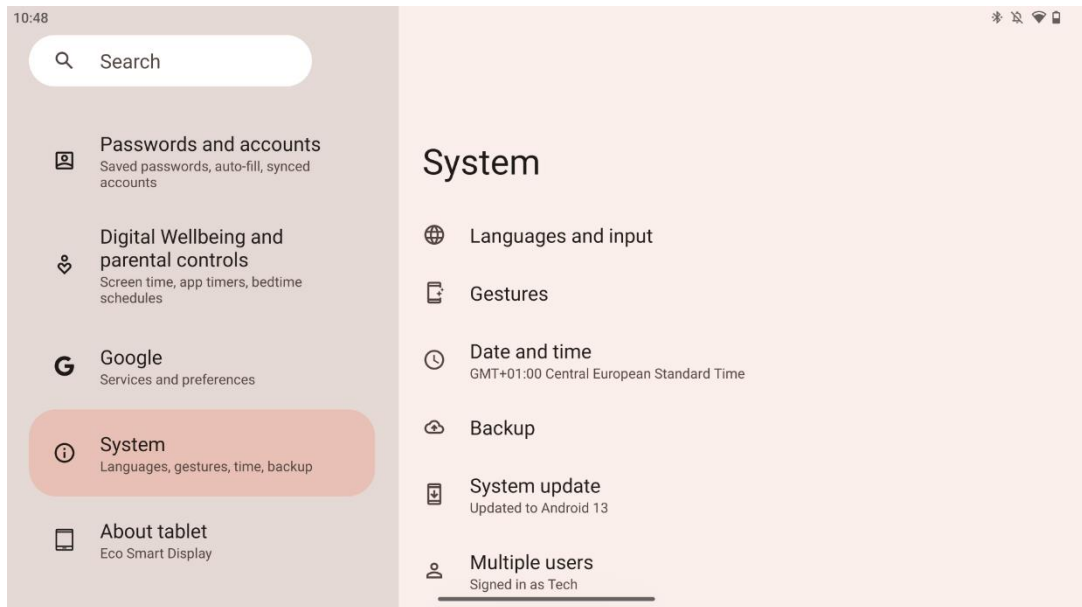

Nach der Ersteinrichtung können Sie den Navigationsmodus wählen. Gehen Sie zu Einstellungen > System > Gesten > Systemnavigation, um den Systemnavigationsmodus auszuwählen.

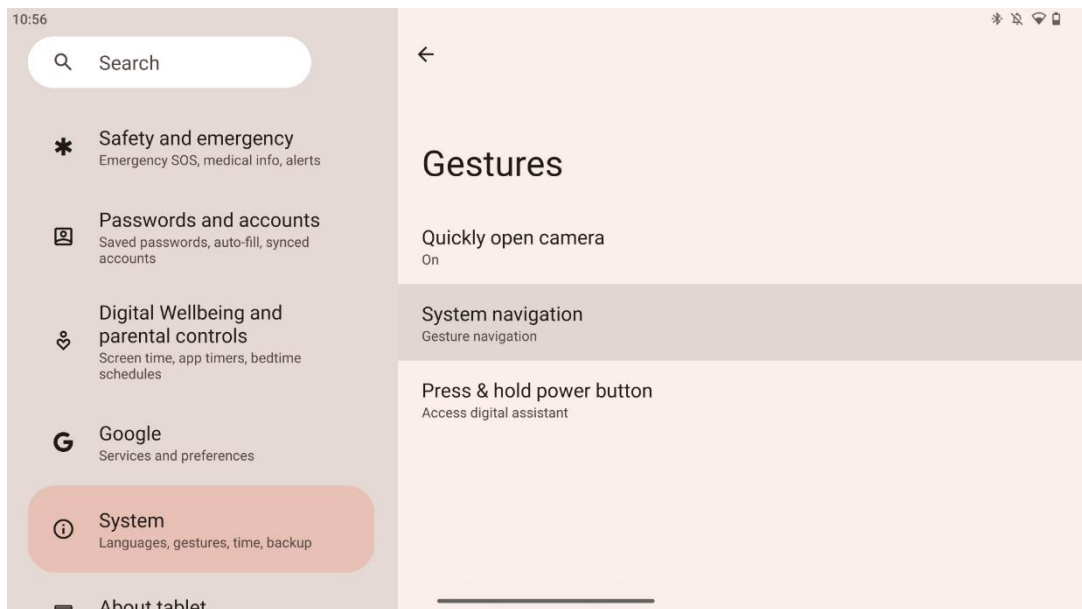

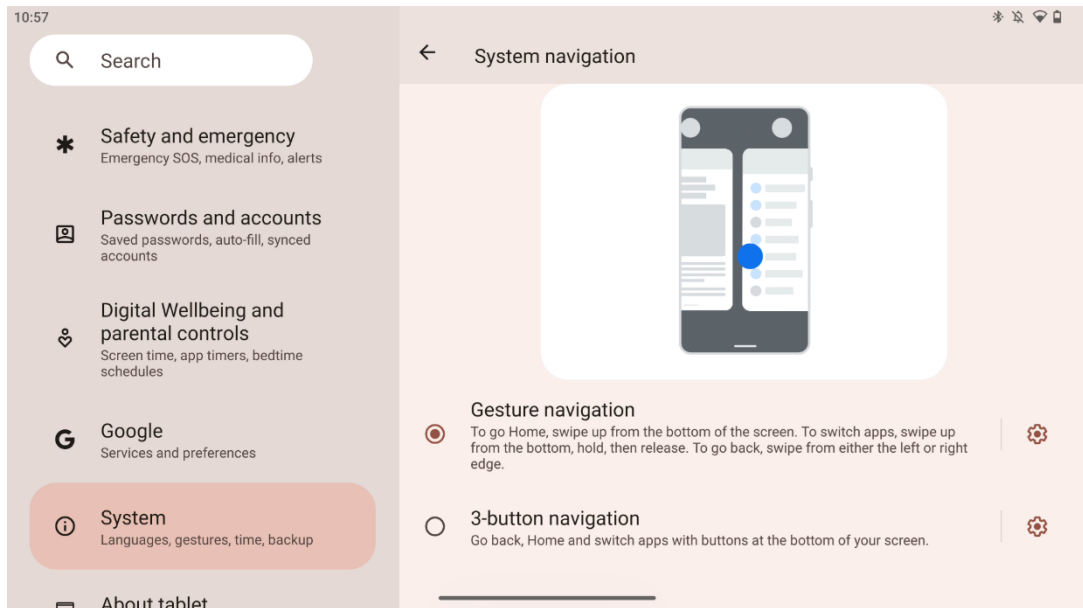

Achtung!

- Ob ein Inhalt vergrößert oder verkleinert werden kann, hängt davon ab, ob eine Anwendung diese Funktion unterstützt.
- Drücken Sie nicht mit Gewalt auf den Bildschirm, sondern tippen Sie bei Bedarf einfach mit der Fingerspitze auf das gewünschte Element. Wenn Sie Handschuhe tragen oder den Touchscreen mit dem Fingernagel bedienen, kann es sein, dass das Gerät nicht reagiert oder nicht normal funktioniert.
- Wenn der Bildschirm nass oder zu feucht ist, kann der Sensor nicht normal funktionieren, wenn er berührt wird.

7 Startbildschirm

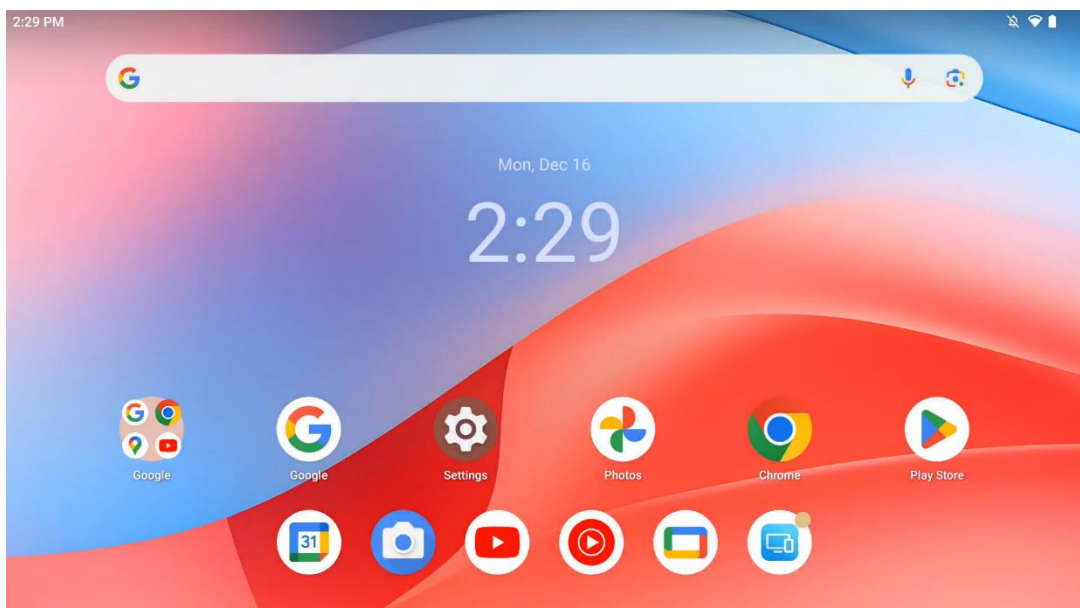

Der Startbildschirm des Thomson Go Plus bietet ein Rasterlayout mit App-Symbolen, Widgets und einem anpassbaren Hintergrund. Am unteren Rand befindet sich ein dauerhaftes Dock für häufig verwendete Apps. Eine Statusleiste am oberen Rand zeigt Uhrzeit, Benachrichtigungen, Akku und Verbindungsinformationen an. Durch Streichen nach oben oder Antippen eines App-Drawer-Symbols werden alle installierten Apps angezeigt. Seiten können nach links oder rechts gestrichen werden, um auf zusätzliche Bildschirme für weitere Symbole oder Widgets zuzugreifen.

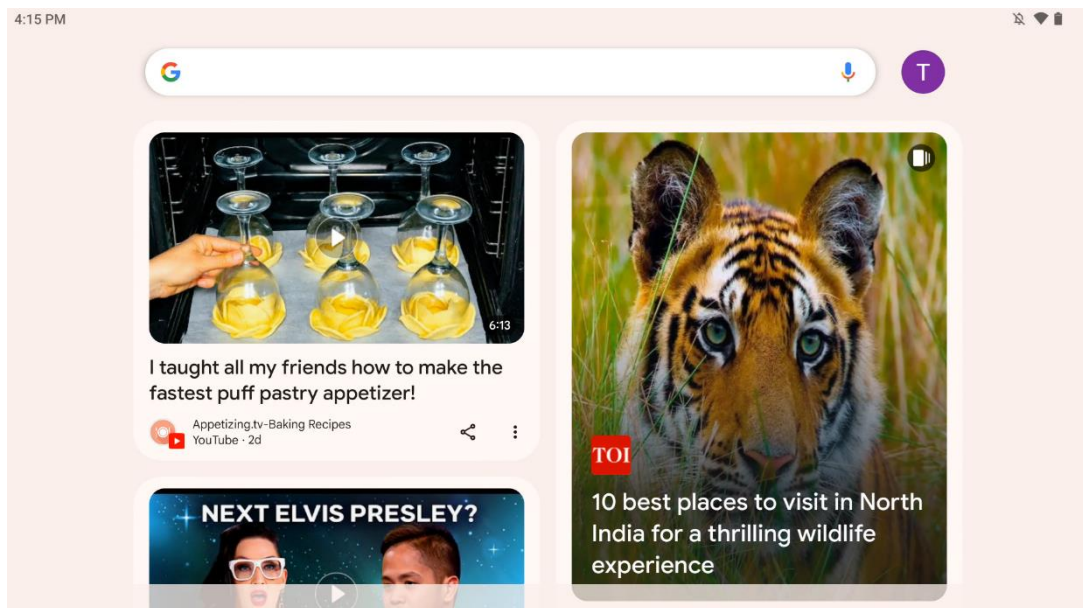

Wenn Sie nach rechts wischen, wird ein Erkennungsbildschirm mit Vorschlägen angezeigt, die auf Ihren Einstellungen in Ihrem Google-Konto basieren.

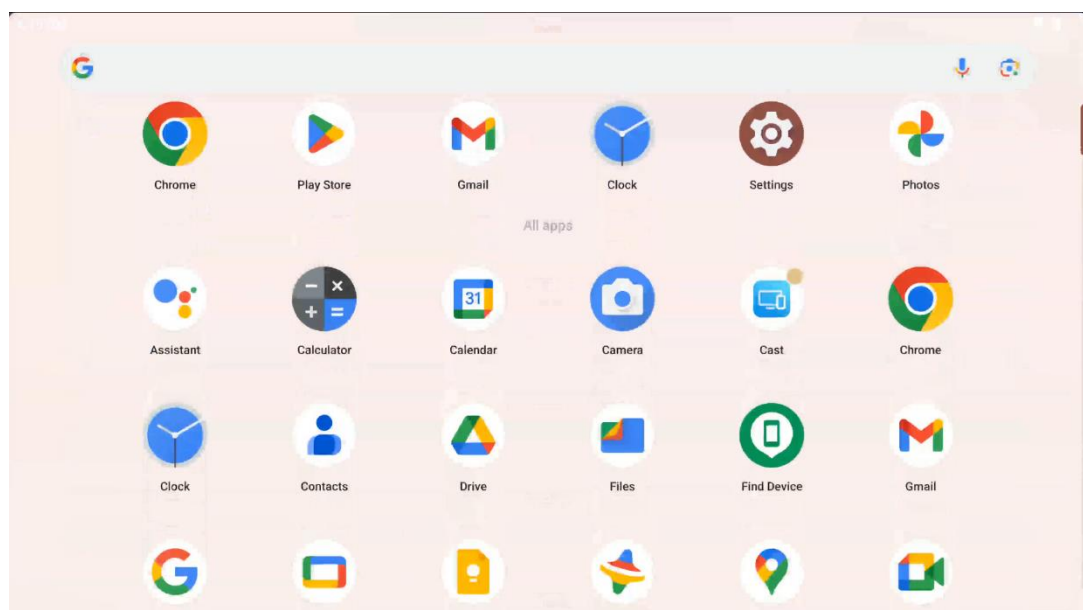

Die App-Schublade kann durch einfaches Wischen nach oben angezeigt werden. Hier befinden sich alle Ihre installierten Apps. Sie können diese Apps öffnen, sie auf den Startbildschirm

verschieben oder in das Dock legen. Die oberste Zeile der Schublade zeigt Ihre letzten Apps an, während sich alle anderen Apps darunter befinden.

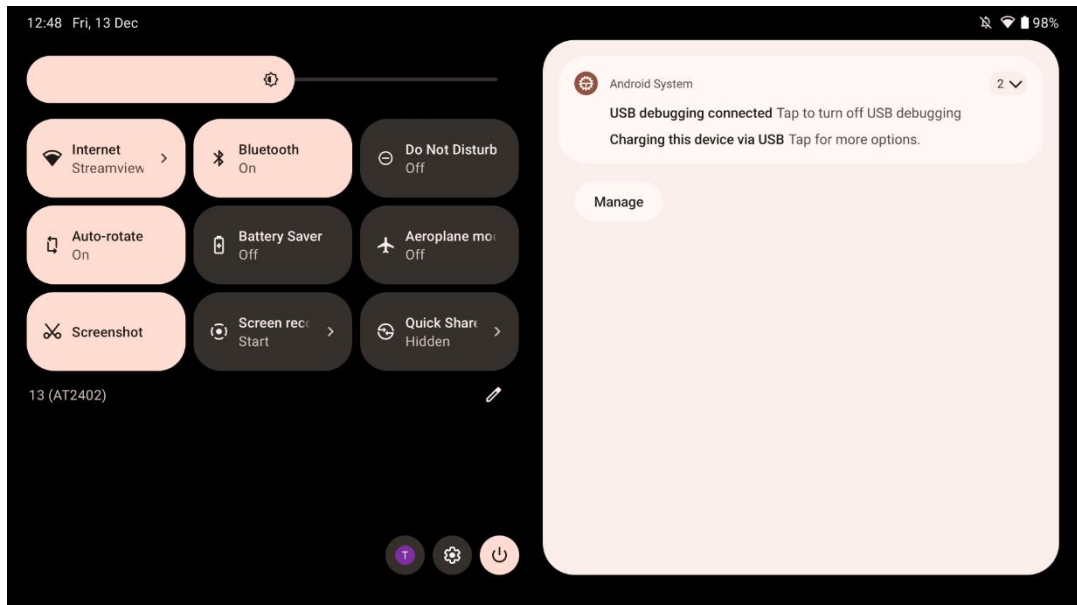

Wenn Sie nach unten wischen, können Sie auf die Schnelleinstellungen auf der linken Seite und das Benachrichtigungszentrum auf der rechten Seite zugreifen, wenn es sich um eine horizontale Position handelt. In vertikaler Position befindet sich das Schnelleinstellungsfeld oben und das Benachrichtigungszentrum unten. Direkt unter der Schnelleinstellungsleiste befinden sich Symbole für die Google-Kontoverwaltung, die Taste für die Geräteeinstellungen und das Einschaltmenü.

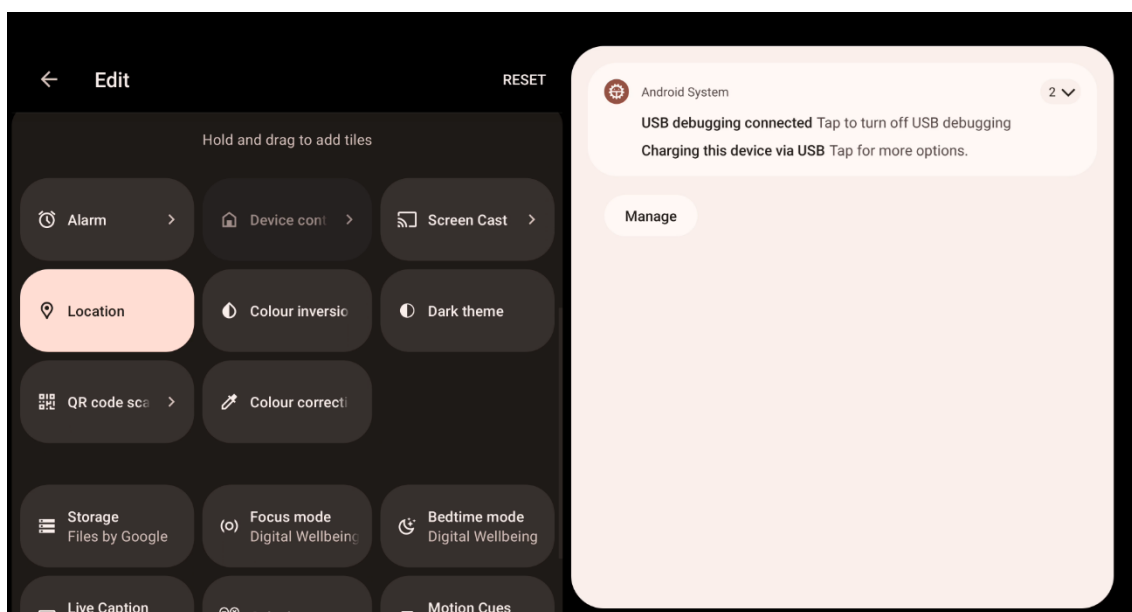

Standardmäßig stehen Ihnen in diesem Menü nur 9 Schnelleinstellungen zur Verfügung. Wenn Sie jedoch auf die Stifttaste klicken, wird eine Liste mit weiteren verfügbaren Optionen

angezeigt. Sie können eine beliebige Schnelleinstellung halten und in die oberste Liste der Schnelleinstellungs-Kacheln ziehen, so viele Sie möchten.

In einem anderen Teil des Bildschirms können Sie Ihre System- und App-Benachrichtigungen einsehen und verwalten.

8 Einstellungen

Sie können auf die allgemeinen Geräteeinstellungen zugreifen, indem Sie auf das Symbol der App "Einstellungen" auf dem Startbildschirm, in der App-Schublade oder unter dem Schnelleinstellungsfeld klicken.

8.1 Netzwerk und Internet

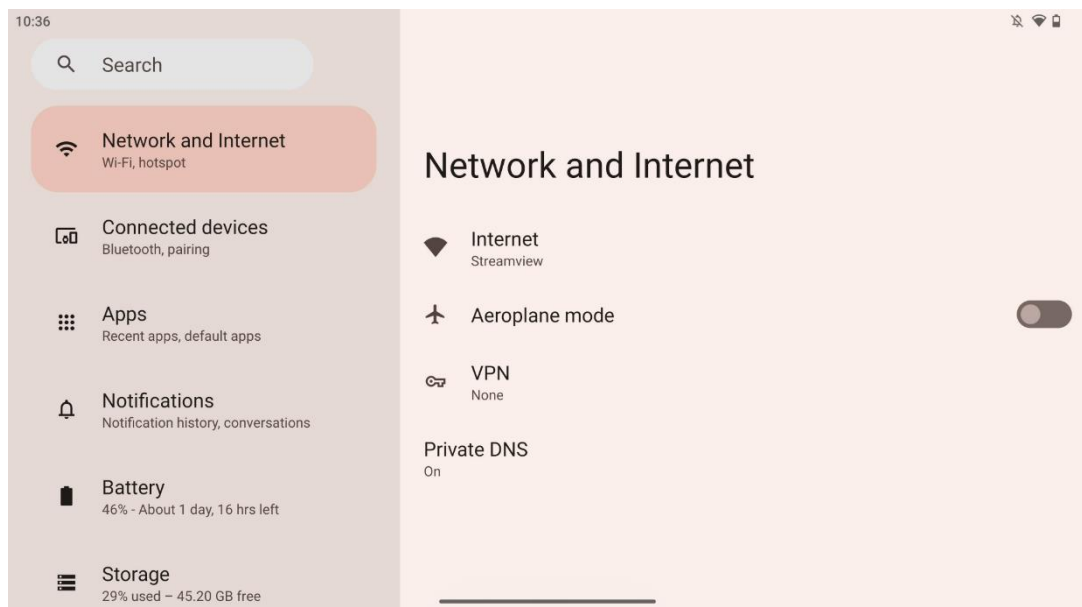

Konfigurieren Sie die Netzwerkeinstellungen Ihres Smart Displays mit den Optionen dieses Menüs.

Die folgenden Optionen sind verfügbar:

- **Wi-Fi:** Schalten Sie die drahtlose LAN-Funktion (WLAN) ein/aus. Wenn die WLAN-Funktion eingeschaltet ist, werden die verfügbaren drahtlosen Netzwerke aufgelistet. Scrollen Sie nach unten, um alle verfügbaren drahtlosen Verbindungen zu sehen, oder klicken Sie auf "+Netzwerk hinzufügen", um manuell Wi-Fi-Informationen einzugeben.
- **Netzwerk-Einstellungen:** Aktivieren Sie das automatische Einschalten in der Nähe von hochwertigen gespeicherten Netzwerken, aktivieren Sie Benachrichtigungen über ein hochwertiges verfügbares öffentliches Netzwerk, installieren Sie Wi-Fi-Zertifikate und richten Sie eine direkte Peer-to-Peer-Wi-Fi-Verbindung zu einem anderen Gerät ein.

- **Gespeicherte Netzwerke:** Übersicht über alle gespeicherten Netzwerke auf Ihrem Gerät.
- **Datennutzung ohne Netzbetreiber:** Überblick über Ihre Wi-Fi-Datennutzung insgesamt oder nach App.

8.2 Angeschlossene Geräte

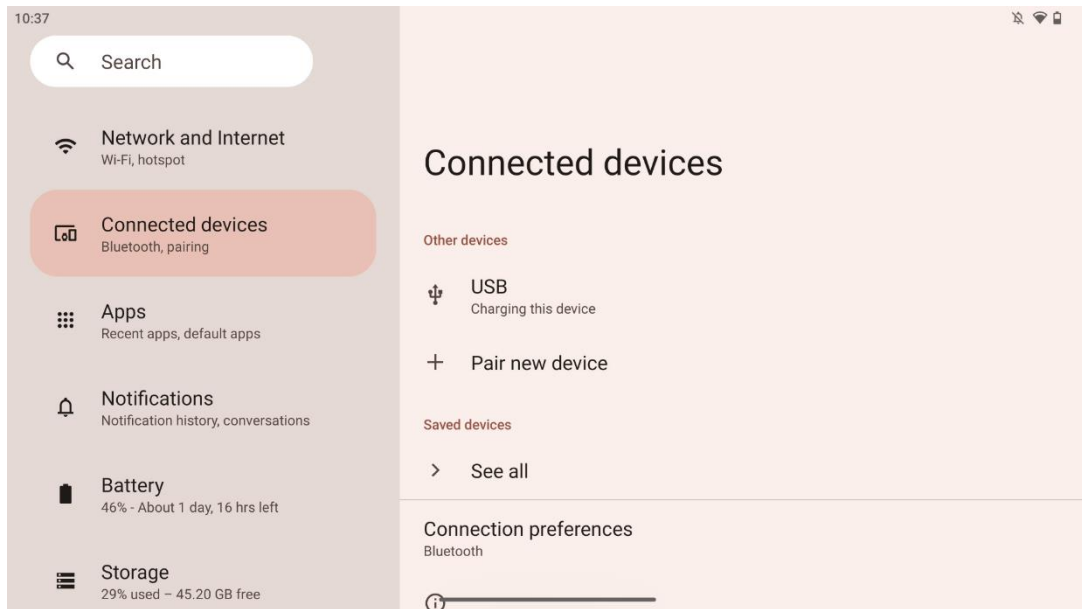

Die im Menü angezeigten Einstellungen hängen von den über die USB-Anschlüsse oder Bluetooth verbundenen Eingängen ab.

Die folgenden Optionen sind verfügbar:

- **Andere Geräte:** Übersicht der aktuell über den USB-Anschluss oder die Bluetooth-Verbindung verbundenen Geräte. Wenn Sie auf ein über USB oder Bluetooth verbundenes Gerät klicken, können Sie Einstellungen für die jeweilige Verbindung vornehmen.

Klicken Sie auf "Neues Gerät koppeln", um die Bluetooth-Kopplung zu starten. Der Kopplungsprozess kann unterschiedlich sein und hängt von dem Gerät ab, das Sie verbinden möchten.

Hinweis: Um Ihre Fernbedienung mit Thomson Go Plus zu koppeln, klicken Sie bitte auf dem Smart Display auf "Neues Gerät koppeln" und halten Sie die Tasten "Quelle" und "Einstellungen" auf der Fernbedienung gleichzeitig mindestens 3 Sekunden lang gedrückt. Die Leuchtanzeige auf der Fernbedienung sollte zu blinken beginnen und "Bluetooth-Fernbedienung" wird in der Liste der verfügbaren Geräte angezeigt. Wenn Sie darauf tippen, wird ein Dialogfenster angezeigt. Tippen Sie auf "Koppeln" und Ihre Fernbedienung ist mit dem Thomson Go Plus verbunden.

- **Gespeicherte Geräte:** Liste aller zuvor gespeicherten, über Bluetooth verbundenen Geräte.

- **Verbindungseinstellungen:** Richten Sie Ihre Einstellungen für Bluetooth, Google Cast, Drucken und Quick Share ein.

8.3 Apps

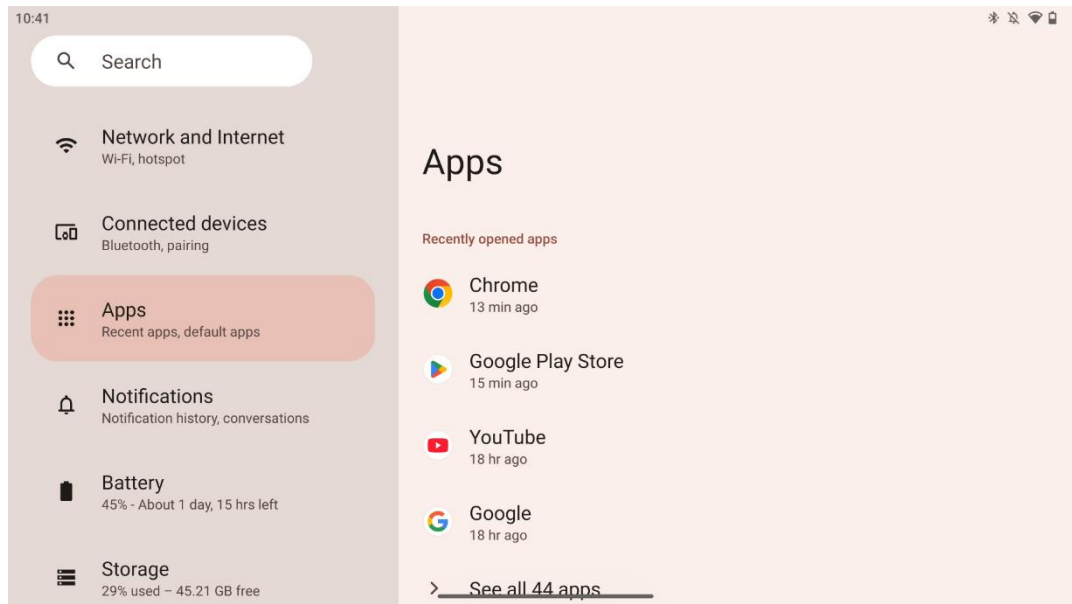

Wählen Sie "Apps", um die auf Ihrem Fernseher installierten Anwendungen anzuzeigen.

Auf dieser Registerkarte können Sie einen Überblick über Ihre zuletzt verwendeten Apps erhalten, die gesamte Liste der installierten Apps einsehen, Standard-Apps einrichten, die Bildschirmzeit überblicken und begrenzen und den installierten Apps Berechtigungen erteilen.

8.4 Benachrichtigungen

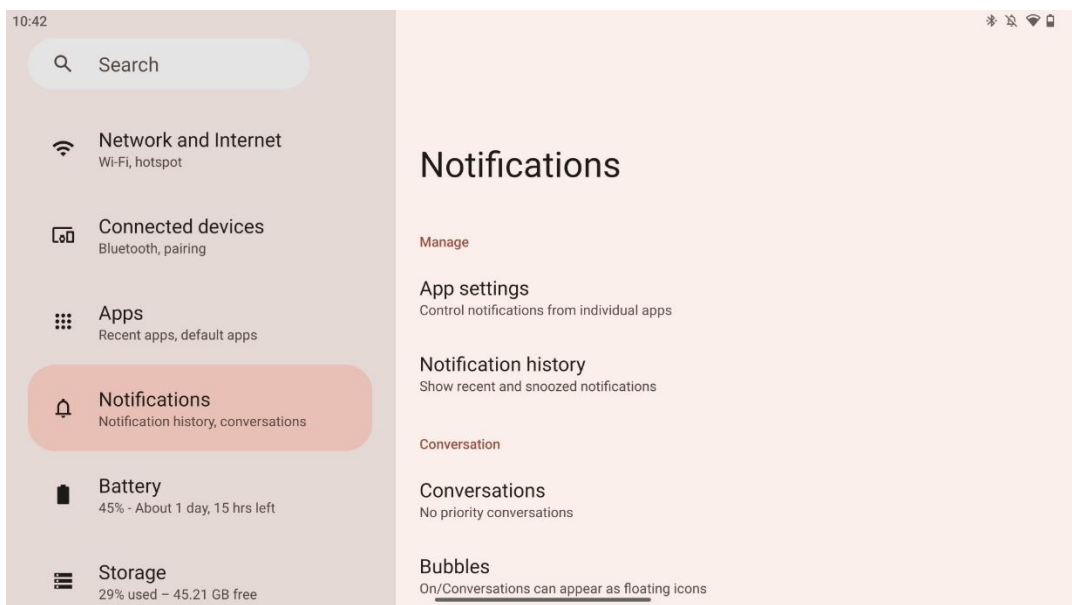

Wählen Sie die Registerkarte Benachrichtigungen, um die verfügbaren Einstellungen für Thomson Go Plus anzuzeigen.

Die folgenden Optionen sind unten aufgeführt:

- **Verwalten:** Ändern Sie die Benachrichtigungseinstellungen für jede auf Ihrem Gerät installierte Anwendung und verschaffen Sie sich einen Überblick über den Benachrichtigungsverlauf.
- **Konversation:** Benachrichtigungseinstellungen für die Kommunikations-Apps einrichten.
- **Datenschutz:** Legen Sie Ihre Datenschutzeinstellungen für Geräte- und App-Benachrichtigungen, Benachrichtigungen auf dem Startbildschirm und sensible Benachrichtigungen fest.
- **Allgemein:** Legen Sie die allgemeinen Benachrichtigungseinstellungen fest.

8.5 Batterie

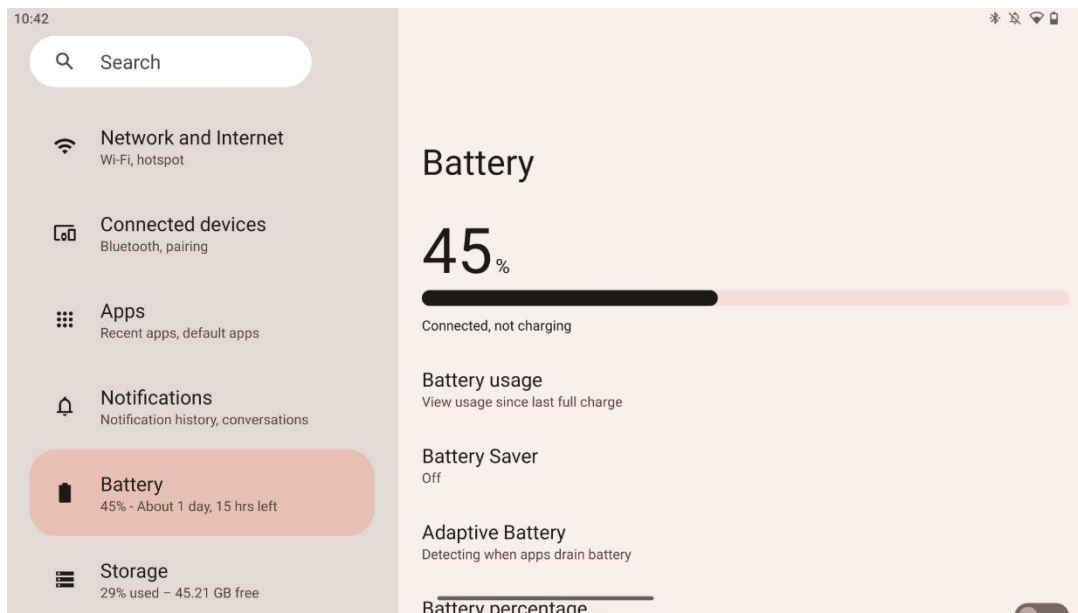

Auf dieser Registerkarte "Einstellungen" können Sie sich einen Überblick über den aktuellen Ladezustand des Akkus verschaffen. Außerdem können Sie den Akku einsehen, den Akkusparer aktivieren und den Akkuprozentsatz aktivieren, der in der Statusleiste angezeigt wird. Darüber hinaus können Sie den adaptiven Akku aktivieren, der Apps mit hohem Energieverbrauch erkennt und den Akkuverbrauch optimiert, um Ihnen eine angemessene Akkulaufzeit zu bieten und die Akkualterung zu minimieren.

8.6 Lagerung

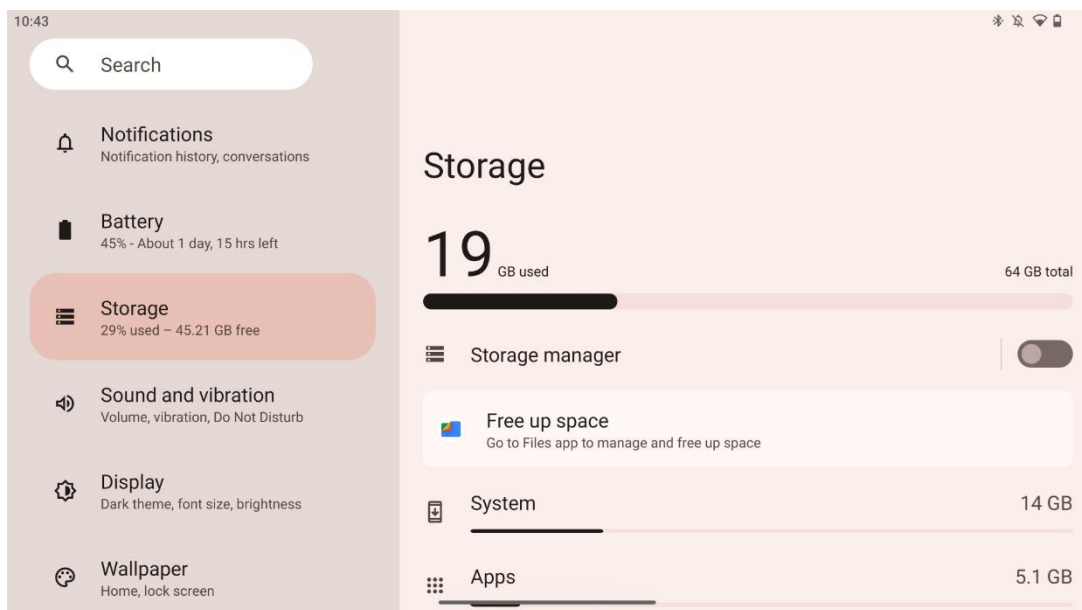

Diese Registerkarte zeigt Ihnen die Speichernutzung nach Kategorien und das Volumen des freien Speicherplatzes an. Wenn Sie den "Speichermanager" aktivieren, kann das Smart Display den Speicher des Geräts automatisch optimieren, indem es den Stopp erzwingt, den Cache leert oder die Apps löscht, die über einen längeren Zeitraum nicht verwendet wurden. Das Gleiche kann manuell auf der Registerkarte "Apps" oder durch Antippen der App-Kategorie auf der Registerkarte "Speicher" erfolgen.

8.7 Ton

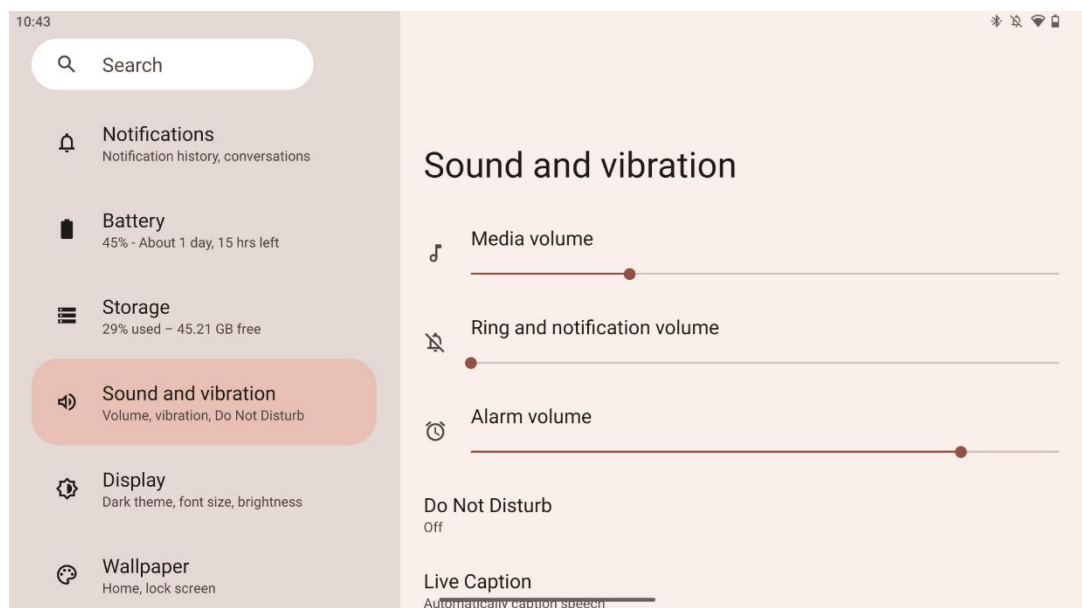

Passen Sie die Lautstärke an, aktivieren Sie den Modus "Nicht stören" und richten Sie Live-Untertitel ein. Außerdem können Sie unter "Medien" Einstellungen für die Wiedergabe von

Medien auf Ihrem Gerät vornehmen. Außerdem können Sie den Ton für Ihre Standardbenachrichtigung und den Alarmton auswählen.

8.8 Anzeige

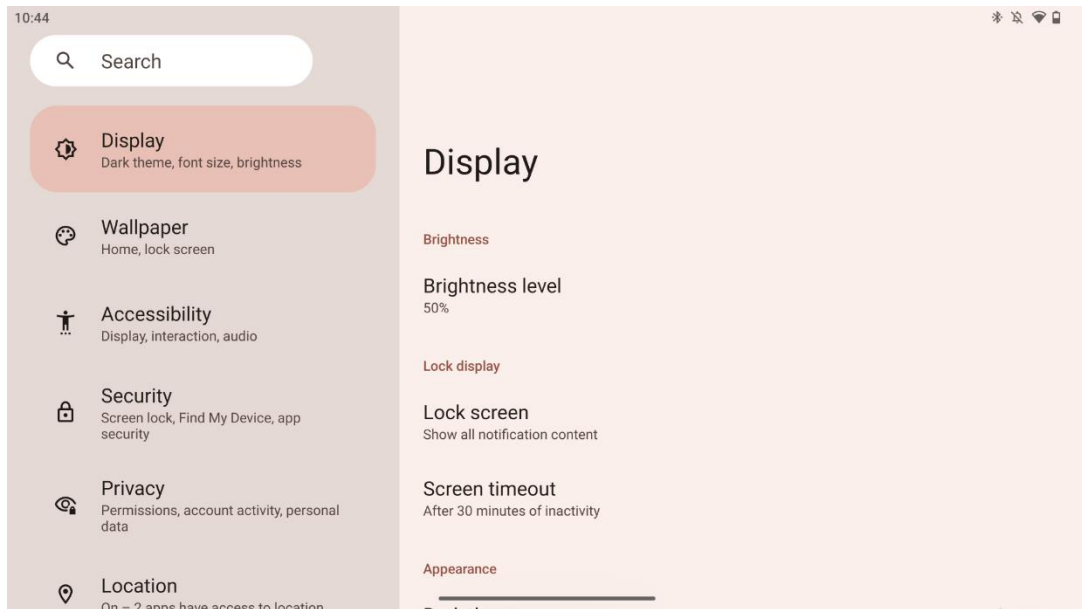

Auf dieser Registerkarte können Sie Ihre Anzeigeeinstellungen anpassen:

- **Helligkeit:** Stellen Sie die Helligkeit des Smart Displays ein.
- **Anzeige sperren:** Legen Sie die Zeitüberschreitung des Bildschirms fest und bestimmen Sie, was auf dem Sperrbildschirm zu sehen ist.
- **Erscheinungsbild:** Passen Sie die Größe und den Text der Anzeige an und aktivieren/deaktivieren Sie das dunkle Thema.
- **Farbe:** Wählen Sie die Voreinstellung der Farbe.
- **Andere Display-Steuerungen:** Aktivieren/Deaktivieren der automatischen Drehung des Bildschirms, die die Ausrichtung des Bildschirms je nach Position des Bildschirms automatisch von der Horizontalen in die Vertikale oder in die andere Richtung ändert.

8.9 Wallpaper

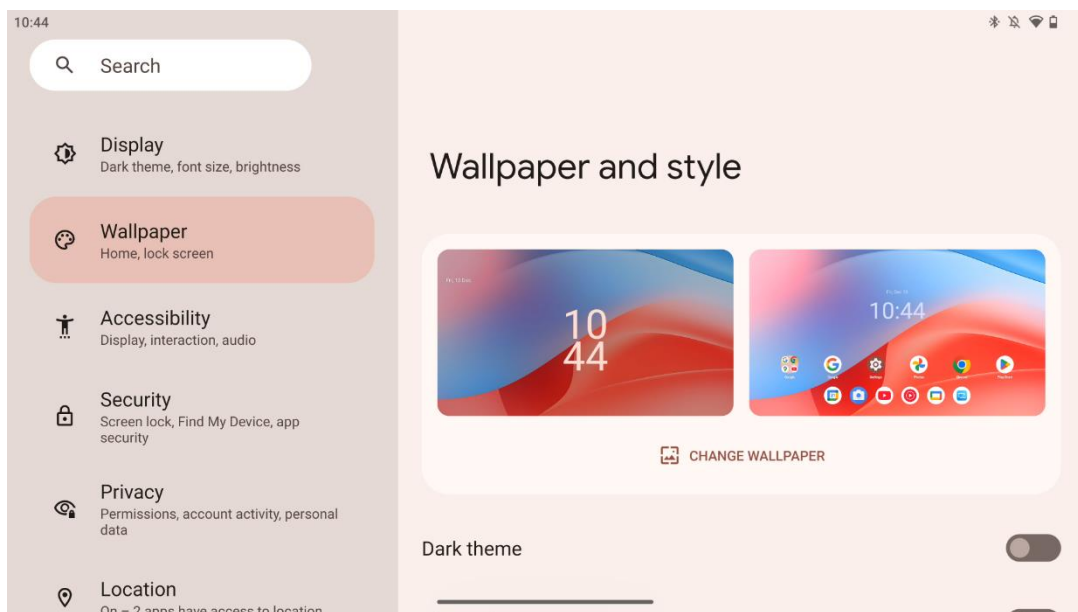

In diesem Teil des Einstellungsmenüs können Sie das Hintergrundbild auf dem Sperrbildschirm und dem Startbildschirm ändern, das dunkle Thema und die Themensymbole aktivieren/deaktivieren.

8.10 Erreichbarkeit

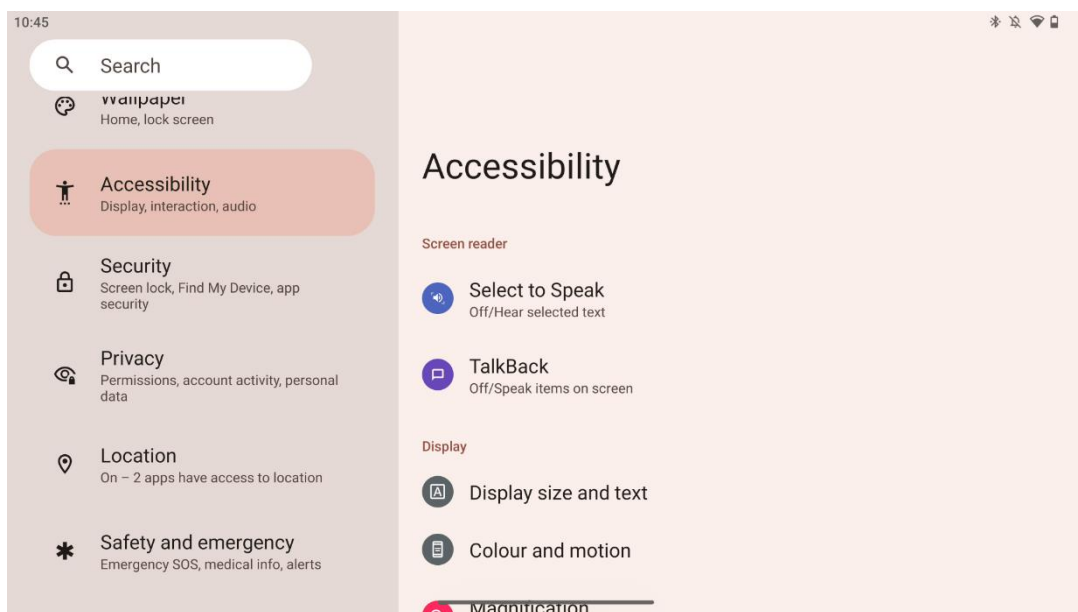

Für Menschen mit Seh- oder Hörbehinderungen gibt es eine Reihe von Zugänglichkeitsoptionen:

- **Bildschirmleser**
 - **Zum Sprechen auswählen:** Tippen Sie auf bestimmte Elemente auf Ihrem Bildschirm, um sie laut vorzulesen oder zu beschreiben.

- **TalkBack:** Bietet gesprochenes Feedback, damit der Benutzer das Gerät benutzen kann, ohne auf den Bildschirm zu schauen. Diese Funktion ist besonders nützlich für Personen, die Schwierigkeiten haben, den Bildschirm zu sehen.
- **Anzeige**
 - **Anzeigegröße und Text:** Passen Sie die Schriftart und -größe an, aktivieren/deaktivieren Sie fetten und kontrastreichen Text.
 - **Farbe und Bewegung:** Aktivieren/deaktivieren Sie die Farbumkehr und das dunkle Thema. Sie können auch einen Zeitplan für die Anwendung des dunklen Themas einrichten. Außerdem können Sie die Farbkorrektur und eine Verknüpfung dazu aktivieren/deaktivieren. Außerdem können Sie hier die Funktion "Animationen entfernen" aktivieren/deaktivieren, die die Bewegung auf dem Bildschirm reduziert und den Mauszeiger besser erkennbar macht.
 - **Vergrößerung:** Vergrößern Sie den Bildschirm schnell, um den Inhalt zu vergrößern, und passen Sie die Vergrößerungseinstellungen an.
- **Interaktionskontrollen**
 - **Menü Zugänglichkeit:** Dieses Menü bietet ein großes Bildschirmmenü zur Steuerung des Smart Displays. Sie können Ihr Gerät sperren, die Lautstärke und Helligkeit regeln, Screenshots machen und vieles mehr.
 - **Zeitsteuerungen:** Passen Sie Zeit und Verzögerungen für Gesten und Aktionen an.
 - **Systemsteuerung:** Aktivieren/Deaktivieren der automatischen Bildschirmdrehung und Auswahl der Systemnavigation.
- **Untertitel**
 - **Live-Beschriftung:** Erkennt die Sprache auf Ihrem Gerät und generiert automatisch Untertitel.
 - **Beschriftungseinstellungen:** Aktivieren/deaktivieren Sie Beschriftungen und passen Sie Größe und Stil der Beschriftung an, um sie besser lesbar zu machen.
- **Audio**
 - **Audio-Beschreibung:** Hören Sie eine Beschreibung des Geschehens auf dem Bildschirm in unterstützten Filmen und Serien.
 - **Hörgeräte:** Schließen Sie Ihre Hörgeräte an und stellen Sie sie ein.
 - **Audio-Einstellung:** Aktivieren/deaktivieren Sie Mono-Audio und passen Sie die Audiobalance an.

8.11 Sicherheit

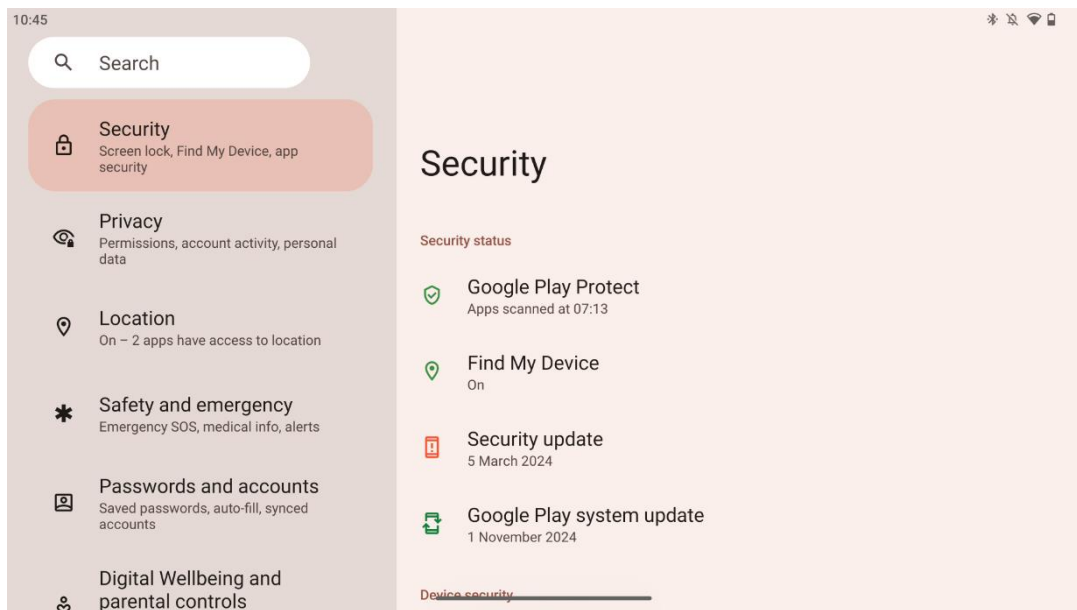

Überblick über den Sicherheitsstatus, Anpassung der Einstellungen für die Bildschirmsperre und weitere Sicherheitseinstellungen.

8.12 Datenschutz

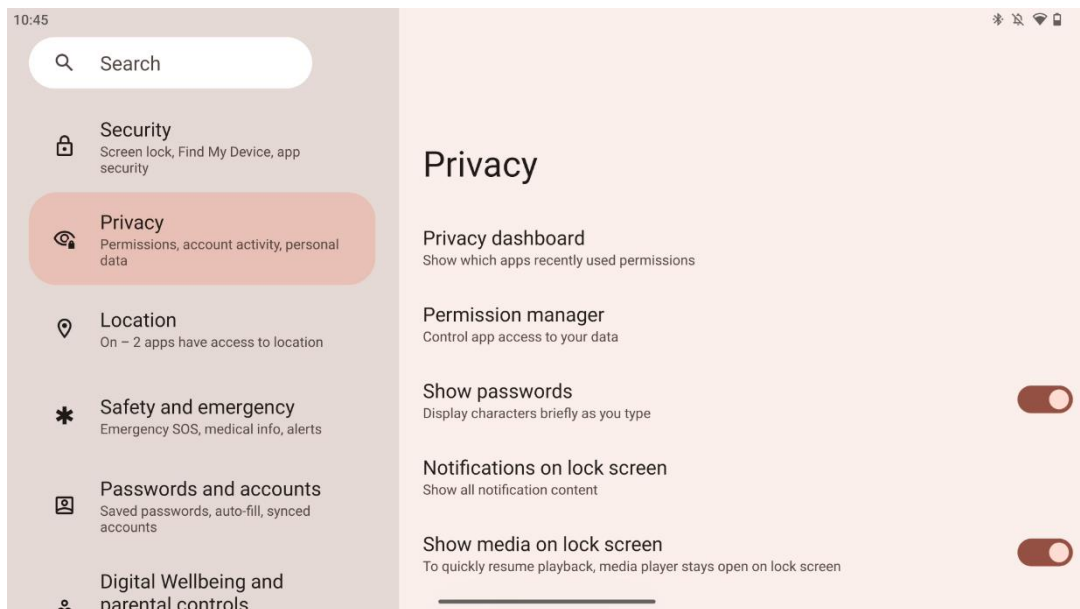

Hier können Sie die Einstellungen zum Datenschutz überprüfen:

- **Datenschutz-Dashboard:** Zeigt an, welche Apps kürzlich Berechtigungen verwendet haben.
- **Berechtigungsmanager:** Kontrollieren Sie den Zugriff von Apps auf Ihre Daten.
- **Passwörter anzeigen:** Aktivieren/deaktivieren Sie die Anzeige aller Benachrichtigungsinhalte.

- **Benachrichtigungen auf dem Sperrbildschirm:** Alle Benachrichtigungsinhalte anzeigen.
- **Medien auf dem Sperrbildschirm anzeigen:** Aktivieren/deaktivieren Sie die schnelle Wiederaufnahme der Wiedergabe, d. h. der Media Player bleibt auf dem Sperrbildschirm geöffnet.
- **Android-Systemintelligenz:** Erhalten Sie Vorschläge basierend auf den Personen, Apps und Inhalten, mit denen Sie interagieren.
- **App-Inhalt:** Erlaubt Apps, Inhalte an das Android-System zu senden.
- **Zugriff auf die Zwischenablage anzeigen:** Zeigen Sie eine Meldung an, wenn Anwendungen auf Text, Bilder oder andere Inhalte zugreifen, die Sie kopiert haben.
- **Autofill-Dienst von Google:** Gespeicherte Passwörter, Kreditkarten, Adressen.
- **Aktivitätskontrolle:** Wählen Sie die Aktivitäten und Informationen, die Sie Google zum Speichern erlauben.
- **Anzeigen:** Verwalten Sie die Personalisierung von Anzeigen auf dem Smart Display.
- **Nutzung und Diagnose:** Teilen Sie Daten, um Android zu verbessern.

8.13 Standort

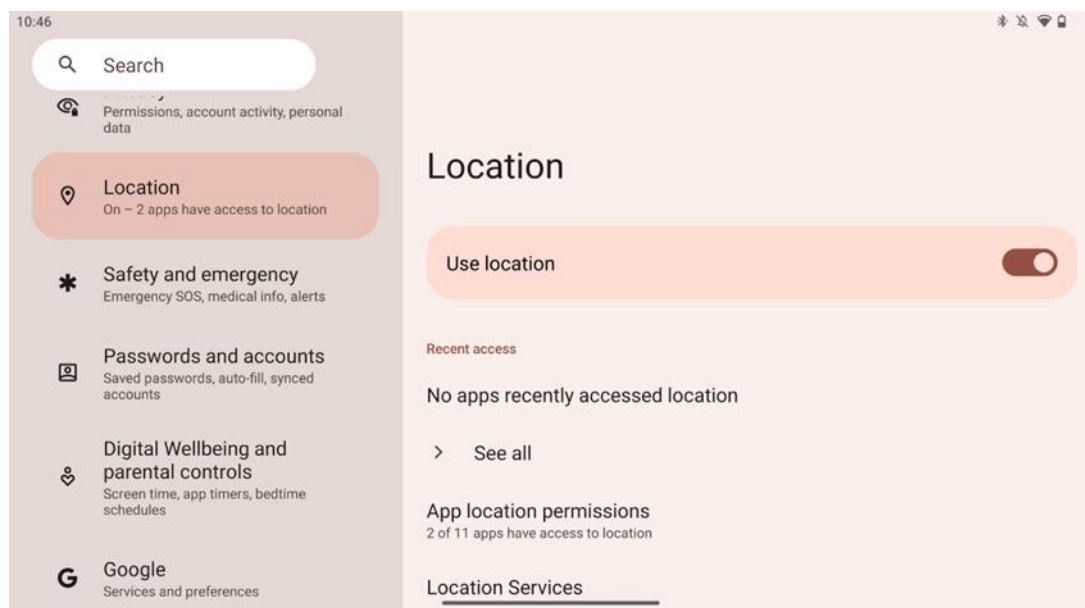

Aktivieren oder deaktivieren Sie die Standortdienste auf dem Thomson Go Plus und erteilen Sie Apps die Erlaubnis, Ihren genauen Standort zu verwenden. Wenn die Standortgenauigkeit aktiviert ist, erhalten Apps und Dienste einen genaueren Standort. Zu diesem Zweck verarbeitet Google in regelmäßigen Abständen Informationen über Gerätesensoren und Funksignale von Ihrem Gerät, um Funksignalstandorte zu ermitteln. Diese werden verwendet, ohne Sie zu identifizieren, um die Standortgenauigkeit und die standortbasierten Dienste zu verbessern und die Dienste von Google auf der Grundlage der berechtigten Interessen von Google und Dritten zu verbessern, bereitzustellen und zu warten, um die Bedürfnisse der Nutzer zu erfüllen.

8.14 Sicherheit & Notfall

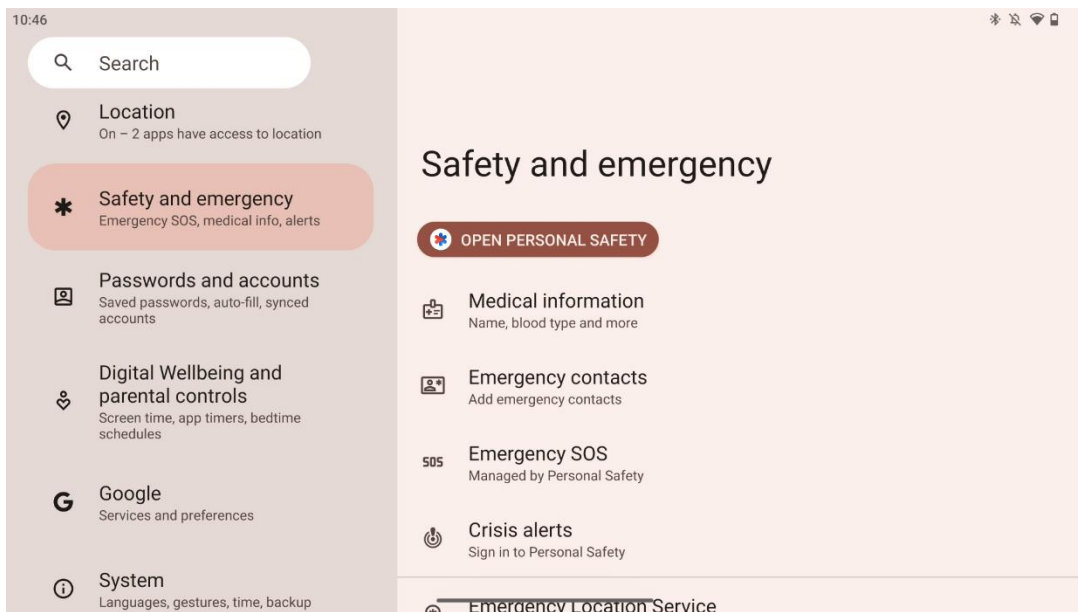

Die Registerkarte "Sicherheit und Notfälle" auf dem Thomson Go Plus ist eine zentrale Funktion in den Geräteeinstellungen, die dem Benutzer helfen soll, sich auf Notfälle vorzubereiten und auf wichtige Sicherheitstools zuzugreifen.

- **Medizinische Informationen**
 - Speichern Sie wichtige Details wie z. B.:
 - Medizinische Informationen (Allergien, Blutgruppe, Erkrankungen usw.)
 - Für Ersthelfer direkt über den Sperrbildschirm zugänglich.
- **Notfallkontakte**
 - Hinzufügen und Verwalten von Notfallkontakten.
- **Notruf SOS**
 - Rufen Sie durch mehrmaliges Drücken der Einschalttaste schnell den Notdienst.
 - Option zur Weitergabe Ihres Echtzeit-Standorts und Ihres Notfallstatus an vorher ausgewählte Kontakte.
- **Krisenwarnungen**
 - Erhalten Sie Benachrichtigungen über lokale oder globale Krisenereignisse wie Naturkatastrophen, Regierungswarnungen und mehr.
- **Notfallortungsdienste (ELS)**
 - Hilft Notdiensten, Ihren Standort bei einem Anruf oder einer SMS an lokale Notrufnummern zu finden.
- **Erdbebenwarnungen**
 - Liefert Frühwarnungen über Erdbeben in der Nähe anhand der Daten von den Sensoren Ihres Geräts.
- **Unbekannte Tracker-Warnungen**
 - Erhalten Sie Benachrichtigungen, wenn ein unbekannter Tracker in der Nähe entdeckt wird. Die Benachrichtigungen werden nach 48 Stunden gelöscht.

8.15 Passwörter und Konten

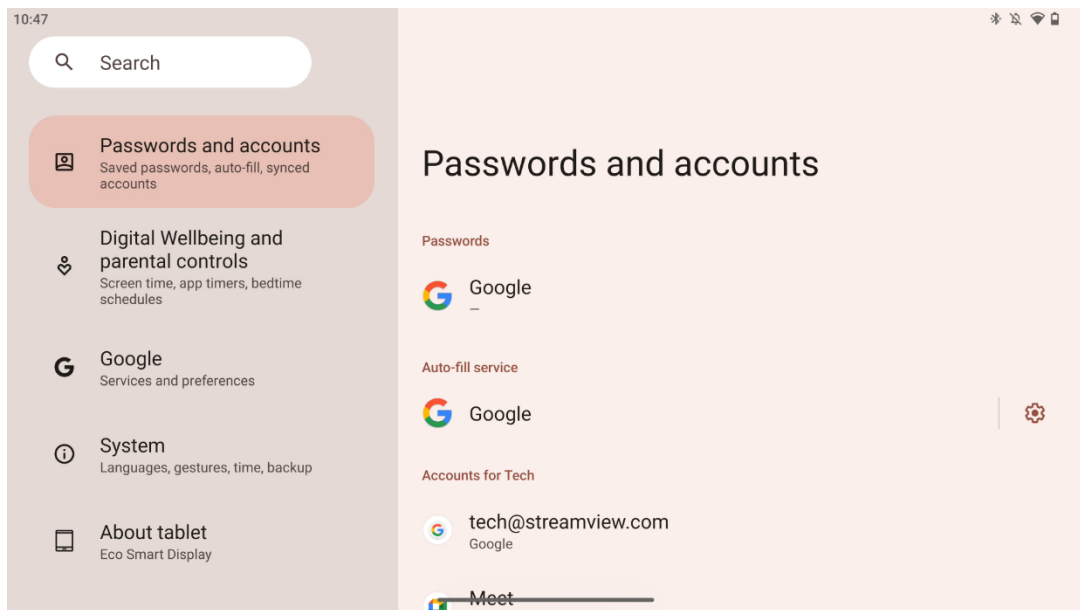

Unter Passwörter & Konten können Sie Google-Konten und deren Passwörter hinzufügen, anzeigen, bearbeiten oder löschen. Tippen Sie einfach auf ein Konto, das Sie ändern möchten, und folgen Sie den Anweisungen auf dem Bildschirm, wie Sie Ihr Konto bearbeiten können.

Sie können die automatische Synchronisierung der Apps aktivieren oder deaktivieren, so dass Sie auf jedem verbundenen Gerät Zugriff auf Ihre Daten haben.

8.16 Digitales Wohlbefinden und elterliche Kontrolle

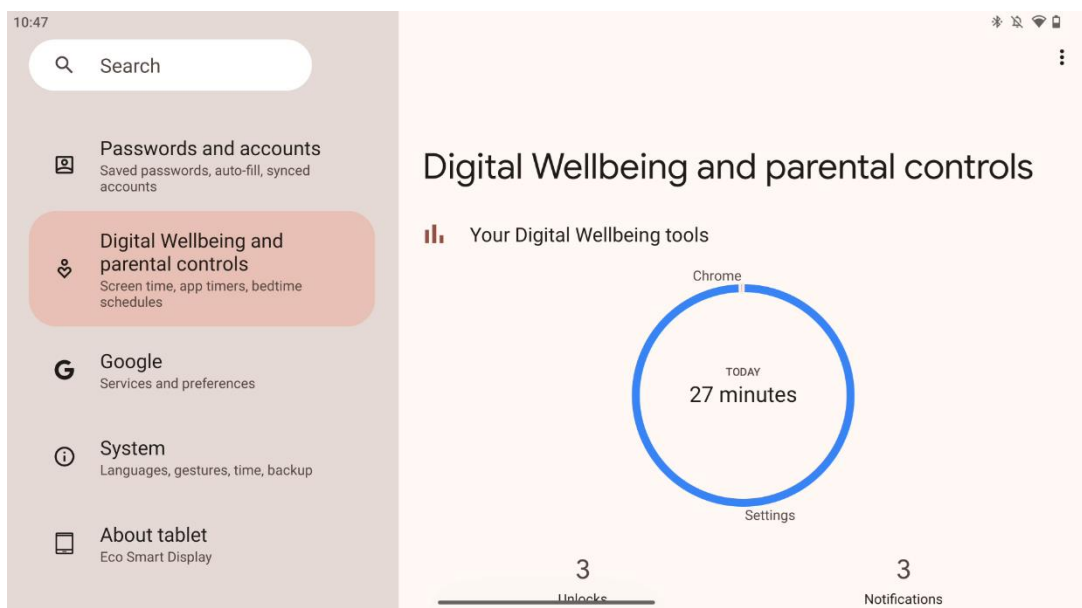

Der Bereich "Digitales Wohlbefinden und elterliche Kontrolle" in den Einstellungen von Thomson Go Plus soll den Nutzern helfen, die Bildschirmzeit zu verwalten, ein gesundes Gleichgewicht bei der Gerätenutzung aufrechtzuerhalten und Kontrollen für Kinder festzulegen.

Digital Wellbeing bietet Tools und Einblicke, die Ihnen helfen, die Nutzung Ihres Geräts zu verstehen und zu kontrollieren. Zu den wichtigsten Funktionen gehören:

- **Dashboard**
 - Zeigen Sie detaillierte Nutzungsstatistiken an, einschließlich:
 - Bildschirmzeit.
 - App-Nutzung.
 - Anzahl der erhaltenen Entsperrungen und Benachrichtigungen.
- **App-Grenzen**
 - Setzen Sie Zeitlimits für Anwendungen.
- **Schlafenszeit-Modus**
 - Entspannen Sie sich für einen besseren Schlaf:
 - Aktivieren des Graustufenmodus.
 - Aktivieren von "Nicht stören", um Benachrichtigungen stumm zu schalten.
 - Option zur Integration mit Ihrem Wecker oder zur manuellen Planung.
- **Fokus-Modus**
 - Halten Sie ablenkende Apps vorübergehend an, um sich auf Ihre Aufgaben zu konzentrieren.
- **Reduzieren Sie Unterbrechungen**
 - **Verwalten von Benachrichtigungen:** Richten Sie Benachrichtigungen nach Ihren Wünschen ein.
 - **Bitte nicht stören:** Lassen Sie sich nur von wichtigen Personen und Apps benachrichtigen.

8.17 Google-Dienste

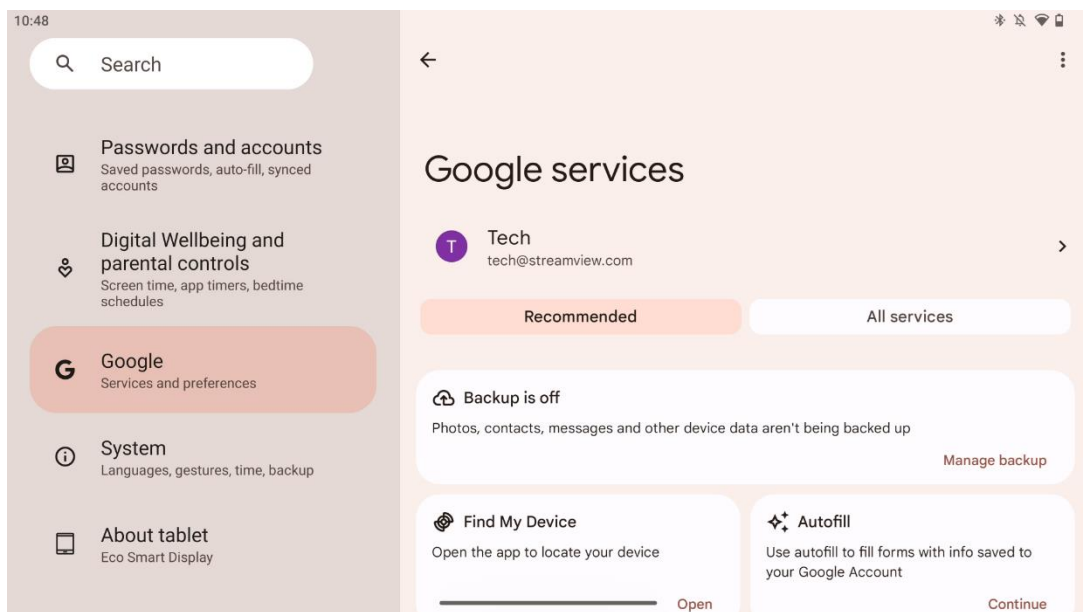

Die Registerkarte "Google-Dienste" im Menü "Einstellungen" des Thomson Go Plus bietet Zugriff auf eine Reihe von Google-bezogenen Einstellungen und Tools zur Verwaltung Ihres Kontos, Ihrer Dienste und Gerätefunktionen, die mit dem Google-Ökosystem verbunden sind.

8.18 System

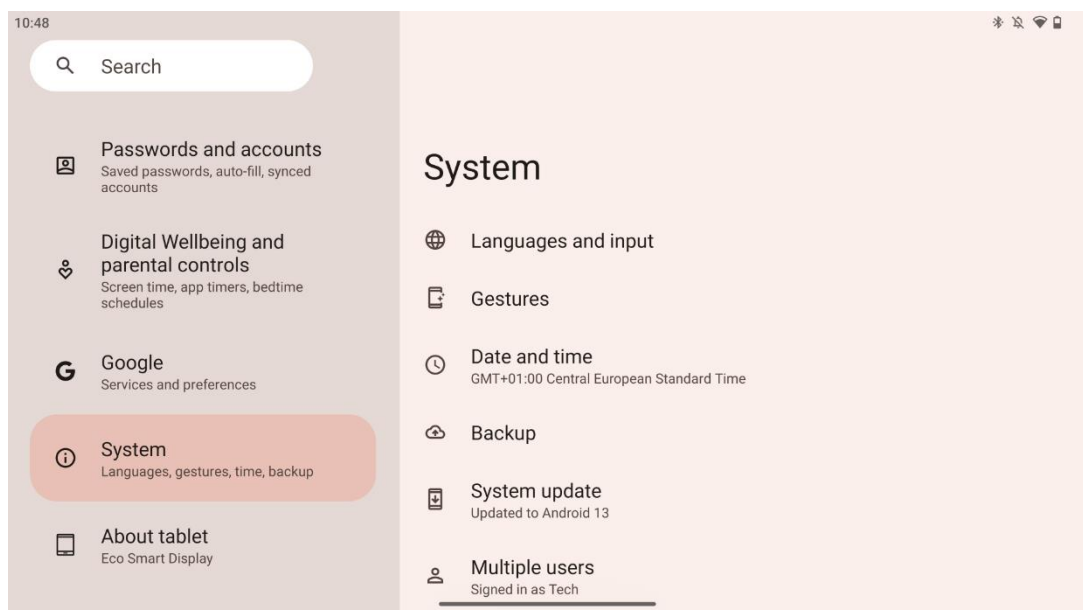

8.18.1 Sprache & Eingabe

Bevorzugte Sprache

- Sprachen: Wählen Sie Ihre bevorzugte Sprache für Thomson Go Plus.

- App-Sprachen: Wählen Sie eine Sprache für jede installierte App. Die Sprache der App kann sich von der Systemsprache unterscheiden.

Tastaturen

- Tastatur auf dem Bildschirm: Wählen Sie die standardmäßige Google-Tastatur oder eine andere installierte Tastatur, die im Google Play Store verfügbar ist.
- Physische Tastatur: Wählen Sie eine physische Tastatur aus, die über USB-Kabel oder Bluetooth angeschlossen werden kann, und richten Sie die Tastenkombinationen ein.

Sprache

- Spracheingabe: Wählen Sie die Spracherkennungsquelle aus und passen Sie die Einstellungen an.
- Geräteinterne Erkennung: Passen Sie die Einstellungen für die geräteinterne Spracherkennung an.
- Text-to-Speech-Ausgabe: Wählen Sie die bevorzugte Engine und Sprache aus und passen Sie die Einstellungen für Sprechgeschwindigkeit und Tonhöhe an.

Werkzeuge

- Rechtschreibprüfung: Aktivieren/Deaktivieren der Rechtschreibprüfung, Auswahl der Standard-Rechtschreibprüfung und der bevorzugten Sprache.
- Persönliches Wörterbuch: Fügen Sie Wörter hinzu, die in Anwendungen wie der Rechtschreibprüfung verwendet werden können.
- Zeigergeschwindigkeit: Stellen Sie die Bewegungsgeschwindigkeit des Zeigers ein.

8.18.2 Gesten

System-Navigation

Wählen Sie die bevorzugte Art der Navigation zwischen der Gesten- und der 3-Tasten-Navigation. Außerdem können Sie die Empfindlichkeit einstellen und das Aufrufen der digitalen Assistenten-App aktivieren oder deaktivieren.

Einschalttaste drücken und halten

Wählen Sie eine Funktion zwischen Power-Menü und Digitalem Assistenten sowie die Empfindlichkeit für das Drücken und Halten der Power-Taste.

8.18.3 Datum und Uhrzeit

Im Menü "Datum & Uhrzeit" des Thomson Go Plus können Sie konfigurieren, wie das Gerät mit Zeitzonen, Datumsformaten und Uhrzeitsynchronisation umgeht. Dadurch wird sichergestellt, dass Ihr Gerät je nach Ihren Präferenzen oder Ihrem Standort das richtige Datum und die richtige Uhrzeit anzeigt.

Zeit automatisch einstellen

- Stellt das Datum und die Uhrzeit automatisch über Ihren Netzbetreiber ein.
- Synchronisiert Ihre Geräteuhr mit Ihrer aktuellen Zeitzone.

Datum

- Stellen Sie das aktuelle Datum manuell ein, wenn die automatischen Einstellungen deaktiviert sind.

Zeit

- Stellen Sie die aktuelle Zeit manuell ein, wenn Sie nicht die automatischen Einstellungen verwenden.

Automatische Zeitzone

- Erkennt und aktualisiert die Zeitzone automatisch auf der Grundlage Ihres Standorts.
- Verwendet GPS, Wi-Fi oder ein mobiles Netzwerk für die Genauigkeit.

Zeitzone

- Wählen Sie manuell eine bestimmte Zeitzone, wenn die automatische Zeitzonenerkennung deaktiviert ist.

24-Stunden-Format verwenden

- Umschalten zwischen 24-Stunden-Format (z. B. 14:30 Uhr) und 12-Stunden-Format mit AM/PM (z. B. 14:30 Uhr).

Stellt sicher, dass die Datums- und Zeitformate mit den von Ihnen gewählten Sprach- und Ländereinstellungen übereinstimmen.

8.18.4 Sicherung

Mit der Backup-Funktion des Thomson Go Plus können Sie sicherstellen, dass Ihre wichtigen Daten sicher in Ihrem Google-Konto gespeichert sind. Sie ermöglicht es Ihnen, diese Daten wiederherzustellen, wenn Sie auf ein neues Gerät wechseln oder Daten nach einem Reset wiederherstellen.

Hier können Sie sich einen Überblick über die Verfügbarkeit von Cloud-Speicher für Ihr Backup verschaffen und die automatische Sicherung aktivieren.

Hinweis: Die Sicherung ist nur verfügbar, wenn das Smart Display mit einem Wi-Fi-Netzwerk verbunden ist.

In den Sicherungsdetails können Sie bestimmte Daten zu installierten Apps, Fotos und Videos, Geräteeinstellungen und Google-Kontodaten auswählen, die Sie sichern möchten.

8.18.5 System-Update

Wenn Sie auf diese Registerkarte klicken, sucht Thomson Go Plus automatisch nach dem neuesten verfügbaren Update. Wenn ein Update verfügbar ist, wird eine kurze Beschreibung des Updates angezeigt und Sie werden aufgefordert, die Installation des Updates zu bestätigen. Wenn Sie das neueste Update nicht installieren möchten, ignorieren Sie einfach die Meldung und kehren Sie zum vorherigen Menü zurück.

8.18.6 Mehrere Benutzer

In diesem Teil des Menüs können Sie mehrere Benutzer auf dem Smart Display aktivieren oder deaktivieren. Wenn es deaktiviert ist, kann nur ein Hauptbenutzer das Gerät verwenden. Wenn mehrere Benutzer zugelassen sind, können dem Gerät bis zu 12 Benutzer hinzugefügt werden.

Sie können auch ein Gastkonto hinzufügen. Nachdem der Gast seine Nutzungssitzung beendet und den Gastmodus verlassen hat, werden alle zugehörigen Informationen gelöscht. Sie können die automatische Löschung der Gastdaten deaktivieren.

Wenn Sie "Benutzer vom Sperrbildschirm hinzufügen" aktivieren, können alle Personen, die Zugriff auf das Smart Display haben, Benutzer hinzufügen.

8.18.7 Optionen zurücksetzen

Das Menü "Optionen zurücksetzen" auf dem Thomson Go Plus bietet Tools zum Zurücksetzen bestimmter Einstellungen oder des gesamten Geräts, um Probleme zu beheben oder das Telefon für einen neuen Benutzer vorzubereiten.

Die verfügbaren Optionen sind:

- Wi-Fi-, Handy- und Bluetooth-Einstellungen zurücksetzen.
- App-Einstellungen zurücksetzen.
- Alle Daten löschen (Werksreset).

Nach dem Zurücksetzen der Wi-Fi-, Handy- und Bluetooth-Einstellungen oder der App-Einstellungen müssen Sie die erforderlichen Informationen oder Kontodaten erneut eingeben.

Hinweis: Wenn Sie das Gerät auf die Werkseinstellungen zurücksetzen, verlieren Sie alle Informationen auf Ihrem Gerät.

8.18.8 Über

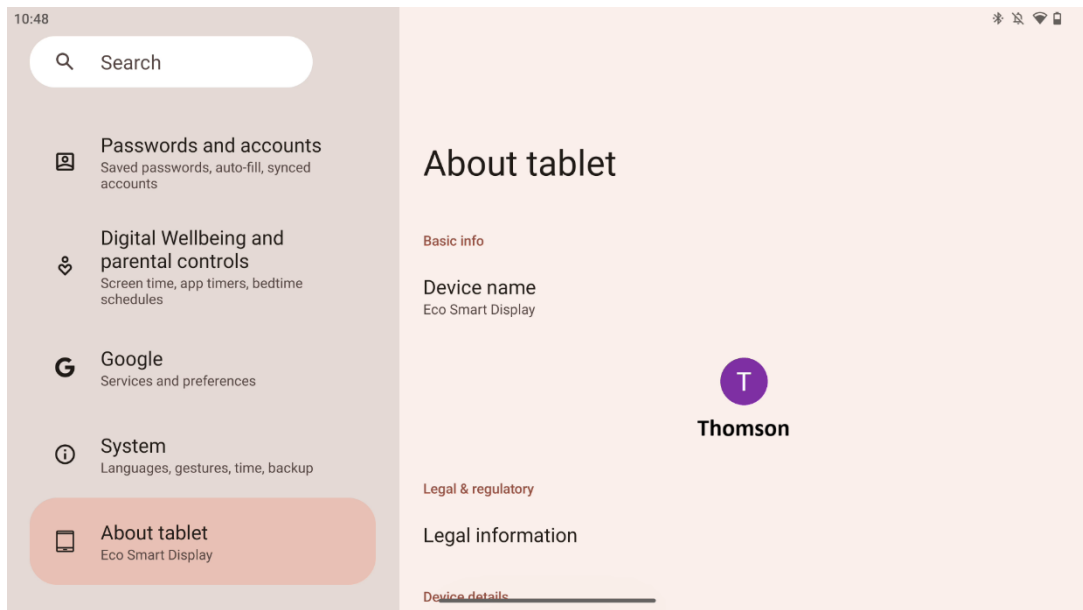

Der Abschnitt "Über das Tablet" auf einem Android-Tablet enthält wichtige Informationen über die Hardware, Software und rechtlichen Details des Geräts. Es ist ein zentraler Bereich, in dem Sie die Systemspezifikationen überprüfen, nach Updates suchen und gerätebezogene Einstellungen verwalten können.

9 Fehlersuche

Symptom	Lösung
Auf dem Bildschirm wird nichts angezeigt, es ist kein Ton zu hören, und die Anzeige leuchtet nicht auf.	Prüfen Sie, ob das Gerät eingeschaltet ist. Prüfen Sie, ob das Netzkabel angeschlossen ist.
Das Gerät schaltet sich plötzlich ab.	Es ist möglich, dass der interne Akku leer ist; bitte schließen Sie das Netzkabel an. Prüfen Sie, ob die Taste [ON/OFF] an der Basisstation auf OFF steht. Position. Prüfen Sie, ob die automatische Abschaltfunktion zum eingestellten Zeitpunkt aktiviert ist. Bei Überhitzung des Akkus schaltet sich das Gerät zum Selbstschutz automatisch ab.
Es gibt kein Signal, wenn ein externes HDMI-Gerät angeschlossen ist.	Drücken Sie die Taste [ON/OFF], um das neu zu starten. Schließen Sie das HDMI-Kabel wieder an. Wenn das Gerät eingeschaltet ist, starten Sie das HDMI-Gerät neu.
Es ist kein Ton zu hören.	Stellen Sie die Lautstärke auf einen angemessenen Pegel ein.
Netzwerk kann nicht verbunden werden	Fragen Sie den Netzwerkadministrator nach den verfügbaren Netzwerk-IP-Adressen und anderen Parametern. Prüfen Sie, ob das Netzkabel ordnungsgemäß angeschlossen ist. Wenden Sie sich an den Netzbetreiber.
Das Netzwerk ist beim Abspielen von Videos online sehr langsam	Bitte erhöhen Sie Ihre Netzwerkbandbreite auf eine höhere Bandbreite. Bitte versuchen Sie andere VOD-Adressen, um bessere Ressourcen zu erhalten.
Das Produkt bleibt stecken, stürzt ab oder lässt sich nicht bedienen.	Drücken Sie die Taste [ON/OFF] an der Basis, um das Gerät auszuschalten. Nach 1-2 Minuten neu starten.

10 Technische Daten

32UE5M45	
Betriebsspannung	100-240 V, 50-60 Hz
Spezifikationen des DC-Adapters (Ausgang)	19 V/4.74A, 90.06W
Audio (DTS HD)	keine
Audio-Ausgangsleistung	2 x 3
Leistungsaufnahme (W)	90
Leistungsaufnahme im Standby-Modus (W)	< 0,5
Gewicht mit Ständer (kg)	19.2
TV Abmessungen LxBxH (mit Standfuß) (mm)	731x426x1332
Anzeige	32"/81 cm
Bildschirmauflösung	3840x2160
Informationen zur Batterie	Lithium-Ionen-Akku 9500mAh, 14,4V, 136,8Wh

10.1 Länderspezifische Einschränkungen

Für den Gebrauch in Innenräumen bestimmt.



10.2 Lizenzen

Änderungen vorbehalten. Infolge kontinuierlicher Forschung und Entwicklung können sich technische Spezifikationen, Design und Aussehen der Produkte ändern. Android, Google, Google Play, Android TV, Google Cast, YouTube und andere Marken sind Marken von Google LLC. Google Assistant ist in bestimmten Sprachen und Ländern nicht verfügbar. Die Verfügbarkeit der Dienste variiert je nach Land und Sprache. Netflix ist eine eingetragene Marke von Netflix, Inc. Netflix-Streaming-Mitgliedschaft erforderlich. Die Verfügbarkeit von 4K Ultra HD hängt von Ihrem Netflix-Abonnementplan, dem Internetdienst, den Gerätefunktionen und der Verfügbarkeit von Inhalten ab. Apple TV ist eine Marke von Apple Inc. und in den USA und anderen Ländern und Regionen eingetragen. Disney+ Abonnement erforderlich, siehe Bedingungen unter <https://www.disneyplus.com>. ©2025 Disney und seine verbundenen Unternehmen. ©2025 Amazon.com, Inc. oder seine Tochtergesellschaften. Amazon, Prime Video und alle damit verbundenen Marken sind Marken von Amazon.com, Inc. oder seinen verbundenen Unternehmen. Für die Mitgliedschaft bei Amazon Prime oder Prime Video fallen Gebühren an. Siehe primevideo.com/terms für weitere Informationen. Wi-Fi ist eine eingetragene Marke der Wi-Fi Alliance®. Die Begriffe HDMI und HDMI High-Definition Multimedia Interface sowie das HDMI-Logo sind Marken oder eingetragene Marken von HDMI Licensing Administrator, Inc. in den Vereinigten Staaten und anderen Ländern. Hergestellt unter

Lizenz von Dolby Laboratories. Dolby, Dolby Audio und das Doppel-D-Symbol sind Marken der Dolby Laboratories Licensing Corporation. Alle Rechte vorbehalten. Alle Produktnamen sind Warenzeichen oder eingetragene Warenzeichen der jeweiligen Eigentümer. ©2025 StreamView GmbH, Franz-Josefs-Kai 1, 1010 Wien, Österreich, contact@streamview.com . Dieses Produkt wurde unter der Verantwortung der StreamView GmbH hergestellt und verkauft. THOMSON und das THOMSON-Logo sind Marken, die unter Lizenz der StreamView GmbH verwendet werden - weitere Informationen unter www.thomson-brand.com.