

elekt**ra**bregenz

Trockner

Bedienungsanleitung



TKFX 73401

2960314086/ DE/ / 08.08.2024 08:31



1 Bitte lesen Sie diese Anleitung vorher!









Lieber Kunde,

Vielen Dank, dass Sie sich für ein Produkt Elektribreznegz entschieden haben. Wir hoffen, dass Sie mit diesem Produkt, das mit hoher Qualität und auf dem neuesten Stand der Technik hergestellt wurde, die beste Effizienz erzielen. Bitte stellen Sie sicher, dass Sie diese Anleitung und die ergänzende Dokumentation vollständig gelesen und verstanden haben, bevor Sie das Produkt verwenden.

Beachten Sie alle hierin enthaltenen Warnungen und Informationen. So können Sie sich und Ihr Produkt vor möglichen Schäden schützen.

Bewahren Sie die Bedienungsanleitung auf. Fügen Sie diese Anleitung dem Produkt bei, wenn Sie sie an eine andere Person übergeben.

Symbole in der Gebrauchsanweisung und an Ihrer Maschine:

	Gefahr, die zum Tod oder zu Verletzungen führen kann.
	Lesen Sie die Bedienungsanleitung.
	Wichtige Informationen und nützliche Hinweise zum Gebrauch.
	Entflammables Material, Warnung vor Brandgefahr.
	Warnung vor UV-Strahlung
	Die Verpackung des Produkts besteht aus recycelbaren Materialien gemäß der nationalen Umweltschutzgesetzgebung.
	Warnung vor heißen Oberflächen.
	Warnung vor elektrischer Gefährdung.
HINWEIS	Gefahr, die zu Materialschäden am Produkt oder in der Umgebung führen kann.

Dieses Produkt wurde in modernen Anlagen hergestellt, die die Umwelt respektieren, ohne die Natur zu schädigen.

1 Bitte lesen Sie diese Anleitung vorher!	2	9.1 Bedienfeld	19
2 Sicherheitshinweise	4	9.2 Symbole.....	20
2.1 Verwendungszweck	4	9.3 Vorbereitung des Trockners.....	20
2.2 Sicherheit von Kindern, gefährdeten Personen und Haustieren	4	9.4 Programmauswahl und Verbrauchstabelle	21
2.3 Elektrische Sicherheit.....	5	9.5 Zusatzfunktionen:.....	23
2.4 Transportsicherheit.....	6	9.6 Warnanzeigen	24
2.5 Installationssicherheit.....	6	9.7 Starten des Programms	24
2.6 Sicherheit bei der Nutzung.....	9	9.8 Kindersicherung	24
2.7 Wartung und Reinigung Sicherheit.....	11	9.9 Ändern des Programms nach dem Starten.....	25
2.8 Sicherheit der Beleuchtung.....	12	9.10 Das Programm abbrechen	25
3 Hinweise zum Umweltschutz	12	9.11 Ende des Programms	26
3.1 Einhaltung der WEEE-Vorschriften und Abfallbeseitigung	12	9.12 Geruchsfunktion	26
3.2 Informationen zur Verpackung.....	12	9.13 SteamCure Auffrisch- und Knitterschutz-Funktion	26
3.3 Standardkonformität und Testinformationen EU-Konformitätserklärung	12	10 Wartung und Reinigung	27
4 Technische Daten	13	10.1 Faserfilter (Innen- und Außenfilter) / Reinigung der Innenfläche der Gerätetür	27
5 Allgemeines Erscheinungsbild	14	10.2 Reinigung des Sensors	29
5.1 Lieferumfang	14	10.3 Leeren des Wassertanks	29
6 Erste Inbetriebnahme.....	15	10.4 Reinigen des Kondensators	30
7 Installation.....	15	11 Fehlerbehebung.....	32
7.1 Richtiger Ort für die Installation....	15	12 Technische Daten / Verbrauchswerte	35
7.2 Entfernen der Transportsicherung	16		
7.3 Direkten Wasserablauf anschließen.....	16		
7.4 Einstellen der FüÙe.....	17		
7.5 Transport des Trockners	17		
7.6 Warnungen bezüglich des Lärms.	17		
7.7 Austausch der Glühlampe	17		
8 Vorbereitung.....	18		
8.1 Zum Trocknen in der Maschine geeignete Wäsche	18		
8.2 Zum Trocknen in der Maschine nicht geeignete Wäsche.....	18		
8.3 Vorbereitung der zu trocknenden Wäsche	18		
8.4 Was tun, um Energie zu sparen? ..	18		
8.5 Korrekte Ladekapazität.....	19		
9 Ausführen des Produkts.....	19		

2 Sicherheitshinweise

- Dieser Abschnitt enthält notwendige Informationen zur Verhinderung der Gefahr von Verletzungen und Sachschäden. Unser Unternehmen haftet nicht für Schäden, die durch Nichtbeachtung dieser Anleitung entstehen können.
- Lassen Sie Installations- und Reparaturarbeiten immer vom Hersteller, einer autorisierten Servicestelle oder einer vom Importeur empfohlenen Person durchführen
- Verwenden Sie nur Originalersatzteile und -zubehör.
- Führen Sie keine Reparaturen am Gerät durch und tauschen Sie niemals Teile aus, sofern dies in dieser Betriebsanleitung nicht ausdrücklich vorgegeben wurde.
- Nehmen Sie keine technischen Änderungen an dem Produkt vor.
- Installieren und betreiben Sie das Produkt nicht in Bereichen, in denen die Möglichkeit des Einfrierens besteht und/oder in Bereichen, die äußeren Einflüssen ausgesetzt sind. In der Pumpe oder den Schläuchen gefrorenes Wasser kann Schäden verursachen
- Das Produkt kann nur zum Trocknen und Lüften von Wäsche verwendet werden, die mit Wasser gewaschen wurde.

2.1 Verwendungszweck

- Das Produkt ist nur für den Hausgebrauch bestimmt. Das Gerät ist nicht für gewerbliche Zwecke geeignet.
- Das Produkt ist nicht für den Außenbereich vorgesehen.

2.2 Sicherheit von Kindern, gefährdeten Personen und Haustieren

- Dieses Produkt kann von Kindern ab 8 Jahren und Personen mit unterentwickelten körperlichen, sensorischen oder geistigen Fähigkeiten oder mangelnder Erfahrung und Kenntnis verwendet werden, wenn sie beaufsichtigt oder über den sicheren Gebrauch des Produkts und die damit verbundenen Gefahren unterrichtet wurden. Kinder sollten das Gerät nicht manipulieren. Reinigung und Wartung sollten nicht von Kindern durchgeführt werden, es sei denn, sie werden beaufsichtigt.

- Kinder unter 3 Jahren sollten von dem Produkt ferngehalten werden, wenn sie nicht ständig beaufsichtigt werden.
- Elektrische Produkte stellen eine Gefahr für Kinder und Haustiere dar. Kinder und Haustiere sollten nicht mit dem Produkt spielen, darauf herumklettern oder es betreten.
- Halten Sie die Tür des Geräts geschlossen, auch wenn es nicht benutzt wird.
- Reinigung und die dem Nutzer obliegende Wartung dürfen nicht von Kindern ausgeführt werden, sofern diese nicht dabei beaufsichtigt werden.
- Halten Sie das Verpackungsmaterial von Kindern fern! Es besteht Verletzungs- und Erstickungsgefahr.
- Halten Sie alle mit dem Produkt verwendeten Zusatzstoffe von Kindern fern.
- Bevor Sie das Gerät entsorgen, schneiden Sie das Netzkabel ab und entfernen Sie die Gerätetür, um die Sicherheit von Kindern zu gewährleisten.



2.3 Elektrische Sicherheit

- Das Produkt darf während der Installation, Wartung, Reinigung, Reparatur und des Transports nicht eingesteckt sein.
- Wenn das Netzkabel beschädigt ist, muss es von einer vom Hersteller, einer autorisierten Kundendienststelle oder einem Importeur benannten Person ersetzt werden, um mögliche Gefahren zu vermeiden.
- Klemmen Sie das Netzkabel nicht unter oder hinter dem Produkt ein. Stellen Sie keine schweren Gegenstände auf das Netzkabel.
- Das Netzkabel darf nicht geknickt oder eingeklemmt werden und darf nicht mit Wärmequellen in Berührung kommen.
- Verwenden Sie kein Verlängerungskabel, keinen Mehrfachstecker oder Adapter, um das Produkt zu betreiben.
- Das Produkt darf nicht über einen externen Schalter wie einen Timer mit Strom versorgt werden oder darf nicht an einen Stromkreis angeschlossen werden, der regelmäßig mit einem Werkzeug geöffnet und geschlossen wird.

- Der Stecker muss leicht zugänglich sein. Ist dies nicht möglich, muss an der elektrischen Anlage ein Mechanismus vorhanden sein, der den Vorschriften für Elektrizität entspricht und alle Anschlüsse vom Netz trennt (Sicherung, Schalter, Hauptschalter usw.).
- Berühren Sie den Stecker nicht mit nassen Händen!
- Fassen Sie beim Herausziehen des Geräts nicht das Netzkabel, sondern den Stecker an.

2.4 Transportsicherheit

- Ziehen Sie vor dem Transport den Netzstecker aus der Steckdose, leeren Sie den Wassertank und entfernen Sie gegebenenfalls die Wasserablassanschlüsse.
- Dieses Produkt ist schwer, transportieren Sie es nicht alleine.
- Treffen Sie die erforderlichen Vorkehrungen gegen die Gefahr des Herunterfallens und Umkippens des Produkts. Lassen Sie das Produkt beim Transport nicht stürzen oder fallen.
- Verwenden Sie keine hervorstehenden Teile des Produkts (z.B. die Gerätetür), um das Produkt zu bewegen.

- Bewegen Sie das Produkt in aufrechter Position. Wenn es nicht in aufrechter Position transportiert werden kann, kippen Sie es von vorne gesehen auf die rechte Seite.

2.5 Installationssicherheit

- Um das Produkt auf die Installation vorzubereiten, stellen Sie sicher, dass die elektrische Installation und der Wasserablauf geeignet sind, indem Sie die Informationen in der Bedienungsanleitung überprüfen. Wenn es nicht für die Installation geeignet ist, wenden Sie sich an einen qualifizierten Elektriker und Klempner, um die erforderlichen Vorkehrungen zu treffen. Diese Operationen werden vom Kunden durchgeführt.
- Dieses Produkt ist für den Einsatz in Höhen bis zu 2000 Metern über dem Meeresspiegel ausgelegt.
- Überprüfen Sie das Produkt vor der Installation auf Beschädigungen. Benutzen Sie das Produkt nicht, wenn dieses beschädigt ist.
- Entfernen Sie niemals die verstellbare Füße.

- Stellen Sie das Produkt auf eine saubere, ebene und harte Oberfläche und begleichen Sie es mit Hilfe der verstellbaren Beinen.
- Der Abstand zwischen Produkt und Boden darf nicht durch Materialien wie Teppiche, Holzstücke und Bänder verringert werden. Die Belüftungslöcher unter dem Boden des Produkts dürfen nicht mit einem Teppich verstopft werden.
- Das Produkt muss so installiert werden, dass die Belüftungsöffnungen nicht verstopfen.
- Installieren Sie das Produkt in einer staubfreien Umgebung mit guter Belüftung.
- Installieren Sie das Produkt nicht in unmittelbarer Nähe von brennbaren und explosiven Materialien und halten Sie brennbare und explosive Materialien nicht in der Nähe des Produkts, wenn es in Betrieb ist.
- Das Produkt sollte nicht hinter einer verschließbaren Tür oder einer Tür mit Riegeln installiert werden, bei der die Gerätetür des Produkts nicht vollständig geöffnet werden kann, oder hinter einer Scharniertür, bei der das Scharnier des Produkts an den Scharnieren der Tür anliegt.
- Installieren Sie das Produkt an einem Platz, wo die regelmäßigen Wartungs- und Reinigungsarbeiten problemlos durchgeführt werden können.
- Platzieren Sie das Produkt mit der Rückseite zur Wand. (Für Modelle mit Heizung).
- Stellen Sie während dem Einsetzen des Produkts sicher, dass die Rückwand nicht mit einer Extrusion (Wasserhahn, Steckdose usw.) in Berührung kommt.
- Platzieren Sie das Produkt mit einem Abstand von mindestens 1 cm zwischen dem Produkt und den Möbelkanten.
- Befolgen Sie die Abgasverbindungsregeln in der Anleitung. (Für Modelle mit Abzug).
- Die abgesaugte Luft darf nicht zu einem Abzug geleitet werden, der zum Ablassen des Rauches Geräte verwendet, die Gas oder andere Brennstoffe verwenden. (Für Modelle mit Abzug).
- Der Lüftungsschlauch darf nicht an einen Heizofen oder einen Kaminabzug angeschlossen werden. (Für Modelle mit Abzug).

- Schließen Sie das Produkt an eine geerdete Steckdose an, die mit einer geeigneten Sicherung geschützt ist und dem angegebenen Typ und den angegebenen Stromraten entspricht. Lassen Sie die Erdungsausrüstung von einem Elektrofachmann einstellen. Verwenden Sie das Produkt nicht ohne eine Erdung, die den regionalen / nationalen Vorschriften entspricht.
- Schließen Sie das Produkt an eine geerdete Steckdose an, die den auf dem Typenschild angegebenen Werten für Spannung, Strom und Frequenz entspricht.
- Schließen Sie das Produkt nicht an lose, zerbrochene, schmutzige, fettige Steckdosen oder Steckdosen an, die mit Wasser in Berührung kommen können.
- Es sind die mit dem Produkt gelieferten neuen Schlauchgarnituren zu verwenden. Verwenden Sie die alten Schlauchgarnituren nicht wieder. Montieren Sie keine Befestigungen an die Schläuche.
- Verlegen Sie das Netzkabel und die Schläuche, sodass keine Stolpergefahr besteht.
- Stellen Sie beim direkten Ablassen von Kondenswasser in der Wäsche sicher, dass der Schlauch nicht verrutscht oder knickt. Ansonsten kann Wasser austreten.
- Waschen Sie den Trockner nicht mit einem Schlauch.
- Um das Produkt über einer Waschmaschine zu verwenden, sollte eine Befestigungsöffnung zwischen zwei Produkten angebracht werden. Lassen Sie die Befestigungsöffnung vom Hersteller, einer autorisierten Kundendienststelle oder einer vom Importeur benannten Person anbringen.
- Verwenden Sie das Produkt ohne es auf einem hohen Untergrund zu befestigen, wie z.B. auf einem Tisch oder in einem Schrank. Wenn Sie es ohne eine Befestigung verwenden, kann es sich bewegen und mit der Zeit umfallen, was wiederum Menschen oder Gegenstände im Umfeld beschädigt. Der tragende Untergrund sollte fest und stabil sein.
- Wenn das Produkt auf die Waschmaschine gestellt wird, kann sein Gesamtgewicht im vollen Zustand etwa 180 kg betragen. Stellen Sie die Produk-

te auf einen stabilen Untergrund mit einer ausreichenden Tragfähigkeit.

- Die Waschmaschine kann nicht auf den Trockner gestellt werden.

Tabelle für geeignete Gerätegrößen bei Wasch-Trocken-Säulen

VerbindungsKit-Typ	Tiefenmessung (DM: Trockner, WM: Waschmaschine)
Kunststoff - 54/60 cm mit/ohne Bogen	60cm DM --> WM≥50 cm / 54 cm DM --> WM>45 cm
Kunststoff - 46 cm mit/ohne Bogen	46 cm DM --> WM≥54 cm
Mit Regalen - 60 cm	60cm DM --> WM≥50cm
Mit Regalen - 54cm	54cm DM --> WM>45cm

2.6 Sicherheit bei der Nutzung

- Das maximale Gewicht der trockenen Wäsche vor dem Waschen ist im Abschnitt „Technische Daten“ angegeben.
- Trocknen Sie keine ungewaschenen Kleidungsstücke im Trockner.
- Trocknen Sie keine Kleidungsstücke im Trockner, die mit Substanzen wie Öl, Aceton, Alkohol, Petroleum, Kerosin, Fleckenentferner, Terpentin, Massageöl, Spreng- und Brennstoffen, Bienenwachs und Bienenwachsentsferner in Berührung gekommen sind, auch wenn sie gewaschen wurden.
- Werden zur Reinigung Industriechemikalien verwendet, sollte der Trockner nicht benutzt werden.
- Weichspüler oder ähnliche Produkte sollten entsprechend der Gebrauchsanweisung des Weichspülers verwendet werden.

- Schaumgummi (Latexschaum), Duschhauben, wasserabweisende Textilien, gummi-gestützte Materialien, Kleidung mit Schaumgummipolstern und Kissen sollten nicht im Trockner getrocknet werden.
- Fäden und Flusen, die von gefüllten und beschädigten Teilen herabhängen, können im Gerät verteilt werden und Ihr Gerät beim Trocknungsvorgang beschädigen. Überprüfen Sie die Nähte der Wäsche, die Sie trocknen wollen.
- Wäschestücke mit Haarspray, mit Rückständen von Haarprodukten oder ähnlichen Stoffen sollten nicht im Trockner getrocknet werden.
- Leeren Sie die Taschen der Wäsche und entfernen Sie alle Gegenstände wie Streichhölzer und Feuerzeuge.
- Halten Sie den Trockner nicht vor Beendigung des Trocknungszyklus an, wenn Sie nicht

in der Lage sind, alle Wäschestücke schnell zu entfernen und sie so abzulegen, dass die Wärme abgeleitet wird.

- Der letzte Teil des Trocknerzyklus wird ohne Erhitzen (Kühlzyklus) durchgeführt, um sicherzustellen, dass die Gegenstände auf einer Temperatur gehalten werden, die die Gegenstände nicht schädigt.
- Weichspüler oder ähnliche Produkte sollten in Übereinstimmung mit den Anweisungen des Weichspülers verwendet werden.
- Verwenden Sie den Trockner nicht ohne den Faserfilter.
- Achten Sie darauf, dass sich keine Fasern in der Nähe des Trockners ansammeln.
- Betreiben Sie den Trockner nicht mit einem beschädigten Faserfilter. Andernfalls kann die Maschine durch die angesammelten Flusen beschädigt werden, und die Trockenleistung der Maschine kann beeinträchtigt werden.
- Reinigen Sie die Faserfilter nach jedem Trocknungsvorgang.
- Waschen Sie die Faserfilter und trocknen Sie sie anschließend. Verwenden Sie keine nassen Filter.
- Um zu verhindern, dass Gas von Geräten, die andere Brennstoffe verbrauchen, wie z. B. offenes Feuer, in den Raum zurückströmt, muss für eine angemessene Belüftung gesorgt werden (bei Modellen mit Abzug).
- Betreiben Sie das Gerät nicht zusammen mit Heizgeräten wie Kohleöfen und Gasheizungen und einem Schornstein. Durch den Luftstrom kann der Schornstein in Brand geraten (bei Modellen mit Abzug).
- Lehnen Sie sich nicht an die Gerätetür und setzen Sie sich nicht auf diese, wenn sie geöffnet ist. Das Produkt kann umkippen.
- Steigen Sie nicht auf das Produkt.
- Stellen Sie keine Flammenquelle (brennende Kerzen, Zigaretten usw.) auf das Produkt oder in dessen Nähe. Bewahren Sie keine brennbaren/explosiven Stoffe auf.
- Berühren Sie die Trommel nicht, wenn sie sich dreht.
- Während des Betriebs wird die Rückwand des Geräts sehr heiß. Berühren Sie die Rückseite des Geräts nicht während des Trocknens oder unmittelbar

bar nach Beendigung des Trocknens (bei Modellen mit Heizung).

- Berühren Sie nicht die Innenseite der Trommel, wenn Sie während eines laufenden Programms Wäsche einlegen oder entnehmen. Die Trommeloberfläche ist heiß.
- Drücken Sie die Knöpfe nicht mit scharfen Gegenständen wie Gabeln, Messern, Nägeln usw.
- Betreiben Sie das fehlerhafte oder beschädigte Produkt nicht. Ziehen Sie den Stecker aus der Steckdose (oder schalten Sie die Sicherung aus, an die das Gerät angeschlossen ist) und wenden Sie sich an den Hersteller, eine autorisierte Kundendienststelle oder eine vom Importeur benannte Person.
- Ziehen Sie den Produktnetzstecker, wenn das Gerät nicht in Betrieb ist.



2.7 Wartung und Reinigung Sicherheit

- Waschen Sie das Gerät niemals, indem Sie es mit Wasser bespritzen oder darüber ausgießen. Verwenden Sie zum Reinigen des Produkts keinen Druckreiniger, Dampfreiniger, Schlauch oder Druckpistole.

- Verwenden Sie zum Reinigen des Produkts keine scharfen oder scheuernden Werkzeuge.
- Verwenden Sie keine Materialien wie Haushaltsreiniger, Seifen, Waschmittel, Gas, Benzin, Verdünner, Alkohol, Wachs usw., um das Produkt zu reinigen.
- Der Faserfilter sollte regelmäßig gereinigt werden. Reinigen Sie nach jedem Trocknungszyklus den Faserfilter und die Innenseite der Gerätetür.
- Reinigen Sie die angesammelten Fasern auf den Rippen des Verdampfers hinter der Filterschublade mit einem Staubsauger. Sie können von Hand reinigen, sofern Sie Schutzhandschuhe tragen. Versuchen Sie nicht, mit bloßen Händen zu reinigen. Die Verdampferlamellen können Ihre Hände verletzen (bei Produkten mit Wärmepumpe).
- Verwenden Sie aus Brand- und Explosionsgefahr keine Lösungen, Reinigungsmittel, Stahlwolle oder ähnliche Materialien und Werkzeuge, um Sensoren zu reinigen.
- Reinigen Sie den Rauchabzug (bei Modellen mit Rauchabzug).

- Trinken Sie kein Kondenswasser. Kondenswasser ist kein Trinkwasser. Dieses Wasser kann die Gesundheit von Mensch und Tier schädigen, wenn es getrunken wird.

3 Hinweise zum Umweltschutz

3.1 Einhaltung der WEEE-Vorschriften und Abfallbeseitigung



Dieses Produkt enthält keine gefährlichen und verbotenen Materialien, die in der "Verordnung über die Kontrolle von Elektro- und Elektronik-Altgeräten" des Ministeriums für Umwelt und Urbanisierung der Republik Türkei aufgeführt sind. Entspricht der WEEE-Verordnung. Dieses Produkt wurde aus recycelbaren und wiederverwendbaren hochwertigen Teilen und Materialien hergestellt. Entsorgen Sie daher dieses Produkt am Ende seines Lebenszyklus nicht mit dem Hausmüll oder anderen Abfällen. Bringen Sie es zu einer Sammelstelle für das Recycling von elektrischen und elektronischen Geräten. Sie können Ihre lokale Verwaltung nach diesen Sammelstellen fragen. Helfen Sie mit, die Umwelt und die natürlichen Ressourcen zu schützen, indem Sie die gebrauchten Produkte dem Recycling zuführen.



2.8 Sicherheit der Beleuchtung

- Wenden Sie sich an einen autorisierten Kundendienst, wenn Sie die für die Beleuchtung verwendeten LEDs/Glühbirnen auswechseln müssen (bei Produkten mit Beleuchtung).



Auch R290 ist ein brennbares Kältemittel. Stellen Sie daher sicher, dass das System und die Rohre während des Betriebs und des Transports nicht beschädigt werden. Halten Sie das Produkt von möglichen Wärmequellen fern, da es sonst bei Beschädigung Feuer fangen kann. Entsorgen Sie das Produkt nicht, indem Sie es verbrennen.

3.2 Informationen zur Verpackung

Die Verpackung des Produkts besteht aus wiederverwertbaren Materialien in Übereinstimmung mit der nationalen Gesetzgebung. Entsorgen Sie den Verpackungsmüll nicht mit dem Hausmüll oder anderen Abfällen, sondern geben Sie ihn bei den von den örtlichen Behörden festgelegten Sammelstellen für Verpackungen ab.

3.3 Standardkonformität und Testinformationen EU-Konformitätserklärung



Die Entwicklungs-, Herstellungs- und Vertriebsphase dieses Produkts erfolgt in Übereinstimmung mit den Sicherheitsvorschriften, die in den entsprechenden Anweisungen der Europäischen Union festgelegt sind

4 Technische Daten

Höhe (einstellbar) (cm)	84,6 * / 86,6 **
Breite (cm)	59,8
Tiefe (cm)	54,6
Kapazität (max.) (kg)	7***
Nettogewicht ($\pm 10\%$) (kg)	42
Spannung	Siehe das Typenschild****
Leistung	
Hauptmodellcode	

* Min. Höhe: Höhe bei geschlossenen verstellbaren Beinen.

** Max. Höhe: Höhe bei geöffneten verstellbaren Beinen in maximaler Höhe.

*** Gewicht der trockenen Wäsche vor dem Waschen.

**** Das Typenschild befindet sich am inneren Türrahmen des Trockners.

Um die Qualität des Trockners zu verbessern, können die technischen Spezifikationen ohne vorherige Ankündigung geändert werden.

Die Abbildungen in dieser Anleitung sind schematisch und stimmen möglicherweise nicht genau mit dem Produkt überein.



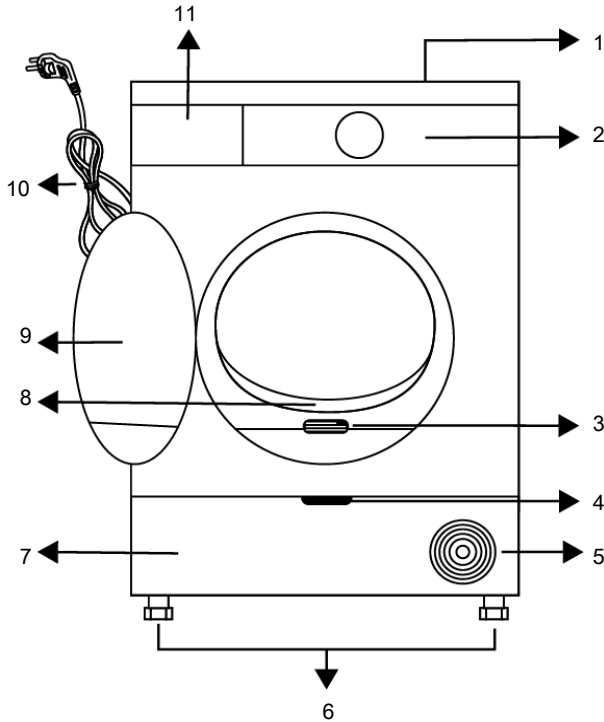

Die in den Symbolen auf dem Trockner oder in den Begleitdokumenten angegebenen Werte sind Werte, die in der Laborumgebung in Übereinstimmung mit den jeweiligen Normen ermittelt wurden. Diese Werte können je nach Einsatz und Umgebungsbedingungen des Trockners abweichen.





5 Allgemeines Erscheinungsbild



- | | |
|--|---------------------|
| 1 Abdeckplatte | 2 Bedienfeld |
| 3 Typenschild | 4 Öffnungsriff |
| 5 Lüftungsriff | 6 Verstellbare FüÙe |
| 7 Bei den Modellen mit unten liegendem Tank befindet sich der Wassertank im Inneren der Platte | 8 Faserfilter |
| 9 Gerätetür | 10 Netzstromkabel |
| 11 Wassertankschublade (bei Modellen mit obenliegendem Tank) | |

5.1 Lieferumfang

-  : Bedienungsanleitung
-  : Filter-Schubladenschwamm*
-  : Geruchskapsel-Gruppe*
-  : Wasserablaufschlauch*

-  : Trocknungskorb*
-  : Filtertuch*
-  : Wasserbehälter*
-  : Bürste*

*Das optionale Zubehör ist möglicherweise nicht im Produkt enthalten.

6 Erste Inbetriebnahme

Entfernen Sie die Schutzfolie und den Werbeaufkleber, falls in Ihrem Produkt vorhanden.



Bitte entfernen Sie allerdings nicht die Etiketten (z.B. Typenschild), die nach dem Öffnen der Tür erscheinen.

Nachdem das Gerät installiert wurde, nehmen Sie es zum ersten

- Mal gemäß der Bedienungsanleitung in Betrieb.

7 Installation



Lesen Sie zuerst die "Sicherheitshinweise".

Bevor Sie sich an den nächstgelegenen autorisierten Service wenden, um den Trockner zu installieren, lesen Sie die Informationen in der Bedienungsanleitung und stellen Sie sicher, dass die Strom- und Wasserversorgung den Anforderungen entspricht.

Wenn es nicht für die Installation geeignet ist, wenden Sie sich an einen qualifizierten Elektriker und Klempner, um die erforderlichen Vorkehrungen zu treffen.

Es liegt in der Verantwortung des Kunden, den Ort vorzubereiten, an dem der Trockner aufgestellt werden soll, und die Strom- und Abwasserinstallation vorzubereiten.



Überprüfen Sie den Trockner vor der Installation auf eventuelle Schäden. Wenn der Trockner beschädigt ist, nehmen Sie ihn nicht in Betrieb. Beschädigte Produkte gefährden Ihre Sicherheit. Warten Sie 12 Stunden, bevor Sie Ihren Trockner nach dem Transport in Betrieb nehmen.

- Betreiben Sie den Trockner in einer staubfreien Umgebung mit guter Belüftung.
- Der Spalt zwischen Trockner und Boden darf nicht durch Materialien wie Teppiche, Holzstücke und Bänder verringert werden.
- Blockieren Sie nicht die Lüftungsgitter des Trockners.
- In der Nähe der Installationsumgebung des Trockners dürfen sich keine verriegelbaren Türen, Schiebetüren oder Flügeltüren befinden, die die zu öffnende Gerätetür blockieren könnten.
- Sobald der Trockner installiert ist, müssen die Verbindungen stabil bleiben. Achten Sie beim Aufstellen des Trockners darauf, dass die Rückwand nicht mit einem Vorsprung (Wasserhahn, Steckdose usw.) in Berührung kommt.
- Stellen Sie den Trockner mit einem Abstand von mindestens 1 cm zwischen dem Produkt und den Möbelkanten auf.
- Ihr Trockner kann zwischen +5 °C und +35 °C betrieben werden. Wenn Sie außerhalb dieses Temperaturbereichs arbeiten, kann der Betrieb Ihres Trockners beeinträchtigt werden und beschädigt werden.
- Der Trockner sollte mit der Rückseite an eine Wand gestellt werden.

7.1 Richtiger Ort für die Installation

HINWEIS: Das Produkt enthält ein Kühlmittel. Wenn das Produkt direkt nach dem Transport betrieben wird, kann es beschädigt werden. Nach jedem Bewegen des Produkts muss es 12 Stunden ruhen.

- Stellen Sie den Trockner auf einer ebenen und stabilen Oberfläche auf.
- Der Trockner ist schwer. Bewegen Sie ihn nicht allein.



Stellen Sie den Trockner nicht auf das Netzkabel.



Ignorieren Sie diese Warnung, wenn das Produktsystem kein R290* enthält. Der Trockner enthält R290-Kältemittelgas. R290 ist ein umweltfreundliches, aber entflammables Kühlgas. Stellen Sie sicher, dass der Lufteinlass des Trockners offen und gut belüftet ist. Halten Sie mögliche Flammenquellen vom Trockner fern.

7.2 Entfernen der Transportsicherung

Entfernen Sie die Versandschutzgruppe, bevor Sie das Produkt zum ersten Mal verwenden.

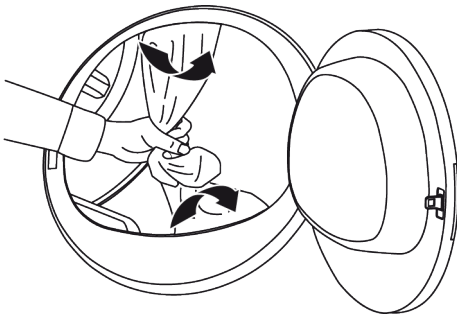

HINWEIS: Lassen Sie kein Zubehör oder Teile der Transportsicherung in der Trommel.

7.3 Direkten Wasserablauf anschließen

Anstatt das im Wassertank angesammelte Wasser regelmäßig abzulassen, können Sie es direkt über den mit dem Trockner gelieferten Wasserablaufschlauch ablassen.

Wasserablaufschlauch anschließen

1. Ziehen Sie das Schlauchende hinter dem Trockner von Hand aus der Anschlussstelle heraus. Verwenden Sie kein Werkzeug, um den Schlauch zu entfernen.

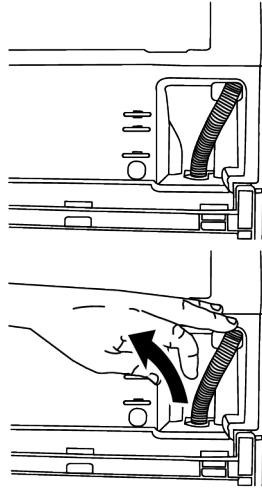

2. Stecken Sie das eine Ende des mit dem Trockner gelieferten Wasserablaufschlauchs an die Stelle, an der Sie den Schlauch des Trockners entfernt haben.

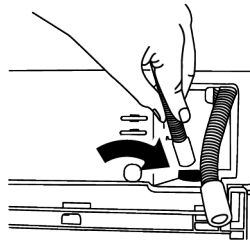

3. Befestigen Sie das andere Ende des Wasserablaufschlauchs an der direkten Abwasserableitung oder einem Waschbecken.

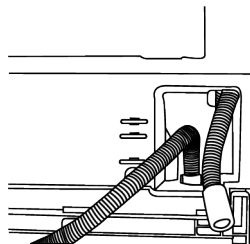



Befestigen Sie den Wasserablaufschlauch in einer maximalen Höhe von 80 cm. Stellen Sie sicher, dass der Wasserablaufschlauch zwischen dem Auslass und dem Trockner nicht geknickt, kollabiert oder angedrückt wird. Der Schlauch sollte so angeschlossen werden, dass er sich nicht aus seiner Position lösen kann. Ausgelaufenes Wasser kann Schäden verursachen. Den Wasserablaufschlauch nicht verlängern. Prüfen Sie, ob das Wasser in ausreichender Menge fließt oder nicht. Die Entwässerungsleitung darf nicht geschlossen oder verstopft sein.



Wenn Ihrem Produkt ein Zubehöropaket beiliegt, lesen Sie die detaillierten Anweisungen.

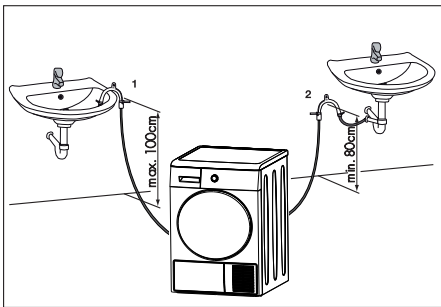

7.4 Einstellen der FüÙe

Stellen Sie die Ständer ein, indem Sie sie nach links und rechts drehen, bis der Trockner waagrecht und stabil steht.

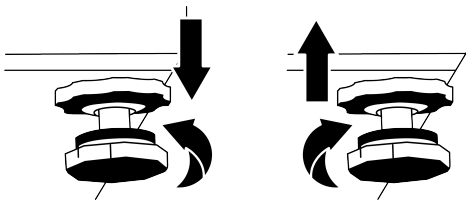

7.5 Transport des Trockners

- Lassen Sie das Wasser in dem Trockner vollständig ab.
- Wenn das Produkt über einen direkten Ablauf angeschlossen ist, entfernen Sie die Schlauchverbindungen.



Es wird empfohlen, den Trockner in aufrechter Position zu bewegen. Wenn es nicht in aufrechter Position transportiert werden kann, kippen Sie es von vorne gesehen auf die rechte Seite. Warten Sie 12 Stunden, bevor Sie den Trockner in Betrieb nehmen.

7.6 Warnungen bezüglich des Lärms

Während des Betriebs des Geräts ist es normal, dass der Kompressor von Zeit zu Zeit ein metallisches Geräusch von sich gibt.

Das Wasser, das sich während des Betriebs des Geräts ansammelt, wird über die Pumpe in den Wassertank gepumpt. Während dieses Vorgangs ist es normal, Pumpgeräusche vom Produkt zu hören.

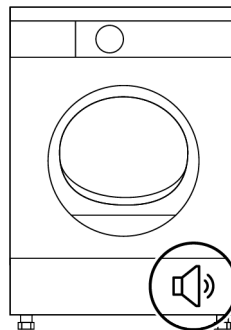

7.7 Austausch der Glühlampe

Wenn Ihr Trockner über eine Innenbeleuchtung verfügt;

Wenden Sie sich an den autorisierten Kundendienst, um die Lampe/LED auszutauschen, die zur Beleuchtung Ihren Trockner verwendet wird. Die Glühlampe in diesem Produkt ist nicht für die Beleuchtung zu Hause geeignet. Mit dieser Lampe soll sichergestellt werden, dass die Wäsche si-

cher in den Trockner geladen wird. Die in diesem Gerät verwendeten Lampen müs-

sen bei extremen physikalische Bedingungen wie Temperaturen über 50 °C beständig sein.

8 Vorbereitung



Lesen Sie zuerst die „Sicherheitshinweise“!

8.1 Zum Trocknen in der Maschine geeignete Wäsche

Wäsche, die nicht maschinensicher ist, kann das Gerät und die Wäsche während des Trocknens beschädigen. Befolgen Sie die Anweisungen auf den Etiketten der zu trocknenden Wäsche. Trocknen Sie nur Wäsche, die mit dem Etikett "trocknergeeignet" gekennzeichnet ist, indem Sie die geeigneten Programme wählen.

8.2 Zum Trocknen in der Maschine nicht geeignete Wäsche

- Unterwäsche mit Metallstützen darf nicht in dem Trockner getrocknet werden. Wenn sich diese Metallstützen lösen und vom Kleidungsstück gerissen werden, kann die Maschine beschädigt werden.
- Empfindliche Sticktextilien, Kleidungsstücke aus Wolle und Seide, Kleidungsstücke aus empfindlichen und wertvollen Textilien, nicht atmende Kleidungsstücke und Tüllvorhänge dürfen nicht in einem Trockner getrocknet werden.
- Achten Sie auf die Trocknungssymbole auf dem Etikett der Wäsche. Trocknen Sie Wäsche, deren Etikett oder Symbol besagt, dass sie zum Trocknen im Trockner geeignet ist.



Kann nicht im Waschetrockner getrocknet werden.



Kann bei hoher Temperatur getrocknet werden.



Kann bei mittlerer Temperatur getrocknet werden.



Kann bei niedriger Temperatur getrocknet werden.



Die Wäsche ist für den Waschetrockner geeignet.

8.3 Vorbereitung der zu trocknenden Wäsche

Gegenstände wie Münzen, Metallteile, Nägel, Schrauben, Steine usw. können die Trommel des Produkts beschädigen

oder Funktionsstörungen verursachen. Überprüfen Sie daher alle Wäsche, die in das Produkt geladen wird.

- Trocknen Sie die Wäsche mit Metallzubehör wie Reißverschlüssen, indem Sie sie auf links drehen.
- Schließen Sie die Reißverschlüsse, Haken und Verschlüsse, knöpfen Sie die Knöpfe zu, binden Sie Textilgürtel und Schürzen-gürtel.

8.4 Was tun, um Energie zu sparen?

Verwenden Sie beim Waschen der Wäsche die höchstmögliche Schleuderoption. Dadurch können Sie die Trocknungszeit verkürzen und den Energieverbrauch senken. Sortieren Sie die Wäsche nach Art und Dicke. Trocknen Sie die gleichen Wäschearten zusammen. So trocknen beispielsweise dünne Küchentücher und Tischtücher schneller als dicke Badetücher.

- Befolgen Sie die Empfehlungen im Benutzerhandbuch zur Programmauswahl.
- Öffnen Sie während des Trocknens die Ladetür nur, wenn dies erforderlich ist. Wenn Sie die Gerätetür öffnen müssen, lassen Sie sie nicht zu lange offen.
- Fügen Sie keine nasse Wäsche hinzu, während der Trockner läuft.
- Reinigen Sie das Flusensiebe vor und nach jedem Trocknungsvorgang.
- Reinigen Sie den Kondensator bei Modellen mit Kondensation regelmäßig, mindestens einmal im Monat oder nach jeweils 30 Trocknungssitzungen.
- Stellen Sie sicher, dass die Filter sauber sind. Einzelheiten finden Sie unter Abschnitt **Wartung und Reinigung**.
- Befolgen Sie bei Modellen mit Abzug die in den Anleitungen angegebenen Abgasverbindungsregeln und reinigen Sie den Abzug.

- Lüften Sie während des Trocknens die Umgebung, wo sich der Trockner befindet, ordnungsgemäß.
- Überprüfen Sie bei Modellen mit Wärmepumpe den Kondensator mindestens alle sechs Monate und reinigen Sie ihn, wenn er verschmutzt ist.
- Wenn Sie einen umweltfreundlichen Filter verwenden, müssen Sie den Filter nicht nach jedem Zyklus reinigen. Wenn das umweltfreundliche Symbol auf dem Bildschirm leuchtet, wechseln Sie das Filtertuch.

8.5 Korrekte Ladekapazität

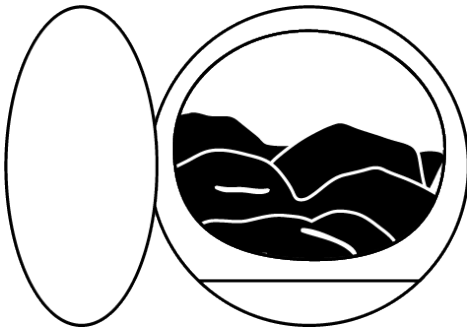

Wenn die Wäsche im Produkt die maximale Ladekapazität überschreitet, funktioniert es möglicherweise nicht wie vorgesehen und kann Material- oder Produktschäden verursachen. Befolgen Sie für jedes Programm die maximale Tragfähigkeit. Unten sehen Sie die Wäsche und ihr ungefähres Gewicht.

Bettbezugsset 1000-1500 g

Flaches Laken: 350-500 g

Tischdecke: 250-700 g

Handtücher: 350-700 g

Kleid: 350-500 g

Denim-Hosen: 500-700 g

T-Shirt: 125-200 g

Bluse: 150-250 g

Hemden: 200-300 g

9 Ausführen des Produkts

9.1 Bedienfeld

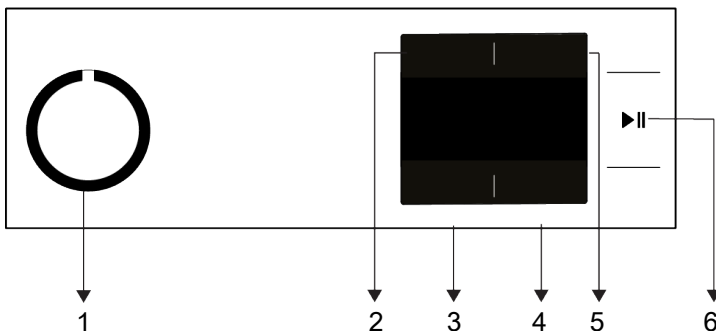

1 Ein/Aus/Programmauswahlschalter.

2 Auswahltaste für niedrige Temperaturen.











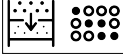





































3 Auswahltaste für Trocknungsgrad und Knitterschutz

4 Auswahltaste für Endzeit und Kindersicherung.

5 Auswahltaste für das Timerprogramm und die akustische Warnung.

6 Start-/Standby-Taste

9.2 Symbole

											
Tank voll	Filterreinigung	Reinigung der Filterschublade/Wärmetauscher	Starten, Pausieren, abzubre	Trocknen	Buzzer	Eisen trocken	Schrank trocken	Schrank trocken +	Extra trocken	Ende	
											
Trocknen heisststufe	Trommelleuchte	Täglich	Zart	Handtücher	Mischen	Kunststoffe	Baumwolle Eco	Baumwolle	Jeans	Sportkleidung	Bettwäsche/Bettdecke
											
Kindersicheres Schloss	Niedrige Temperatur	Trockene Zeit	Endet in	Schnell trocknen	Ein / Aus	Wolle	Auffrischen (Baby Protect+)	Hygiene (Baby Protect+)	Feder	Wifi	Fernbedienung
											
Express	Hygienische Trocknung	Erfrischende gesunde	Dampfstufe	Dampfstufe 1	Dampfstufe 2	Leise	Outdoor	Bluetooth	Schonendes Trocknen	Umweltfreundlicher Filter voll	
											
Umweltfreundlicher Filter	Anti-Knitterbildung	Hemden	Umkehren Trommel								

9.3 Vorbereitung des Trockners

- Stecken Sie den Netzstecker des Trockners ein.
- Öffnen Sie die Gerätetür.

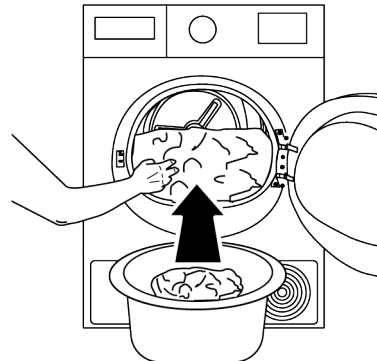
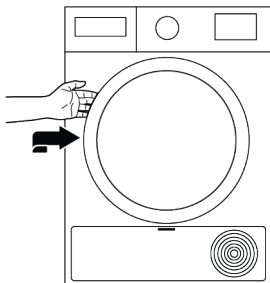

- Drücken Sie die Gerätetür, bis diese fest geschlossen ist.
- Legen Sie die Wäsche in den Trockner, ohne sie zu stauen.



- Stellen Sie sicher, dass sich keine Wäsche an der Gerätetür eingeklemmt ist.
- Schließen Sie die Gerätetür nicht mit Gewalt.
- Wählen Sie das gewünschte Programm mit der Aus-Programmähltaste und starten Sie die Maschine mit der Start-Taste.
- Die Auswahl des Programms mit der Taste EinAus-Programmauswahl bedeutet nicht, dass das Programm gestartet wurde. Drücken Sie den Start/Standby-Schalter, um das neue Programm zu starten.

9.4 Programmauswahl und Verbrauchstabelle

Programm	Programmbeschreibung	Kapazität (kg)	Schleudergeschwindigkeit der Waschmaschine (U / min)	Trocknungszeit (Min.)
Koch-/Buntwäsche	Mit diesem Programm können Sie Ihre hitzebeständigen Baumwolltextilien trocknen. Es sollte eine Trocknungseinstellung gewählt werden, die für die Dicke der zu trocknenden Produkte und den gewünschten Trockenheitsgrad geeignet ist.	7	1000	195
Koch-/Buntwäsche Öko	Es trocknet einlagige, leichte Baumwolltextilien auf wirtschaftlichste Weise.	7	1000	174
Koch-/Buntwäsche, Bügeltrocknen	Einlagige, täglich verwendete Baumwolltextilien werden leicht feucht getrocknet und können anschließend leichter gebügelt werden.	7	1000	140
Pflegeleicht	Mit diesem Programm können Sie alle Ihre synthetischen Textilien trocknen. Es sollte eine Trocknungseinstellung ausgewählt werden, die für den gewünschten Trockenheitsgrad geeignet ist.	4	800	75
Mix	Verwenden Sie dieses Programm, um Wäsche aus synthetischen und Baumwoll-Fasern gemeinsam zu trocknen. Sport- und Fitnesskleidung kann mit diesem Programm getrocknet werden.	4	1000	125
Handtücher	Verwenden Sie es zum Trocknen von Textilien wie Küchentüchern, Handtüchern und Bademänteln.	5	1000	170
Outdoor / Sports	In diesem Programm können Sie Ihre mehrlagigen, wasser- und winddichten Funktionstextilien aus Synthetik-, Baumwoll- oder Mischgeweben trocknen, die für Outdoor-Aktivitäten und Sport im Freien verwendet werden.	2	1000	130
Auffrischen	Es lüftet nur 10- 160 Minuten lang, ohne heiße Luft abzugeben. Sie können Baumwolle und Leinenkleidung die lange Zeit geschlossen bleiben mit diesem Programm lüften und ihren Geruch entfernen.	-	-	-

Zeitprogramme / Dampfkur	Sie können die Zeitprogramme zwischen 10 und 160 Minuten auswählen, um die gewünschte Endtrocknungsstufe bei niedriger Temperatur zu erreichen. In diesem Programm trocknet der Trockner für die eingestellte Zeit unabhängig von der Trockenheit der Wäsche. SteamCure ist eine Auffrischungsfunktion, die das Bügeln von wenig getragener trockener Wäsche unterstützt und darauf abzielt, Gerüche (Zigaretten, Lebensmittel usw.) zu reduzieren.	-	-	-
Feinwäsche	Sie können Ihre empfindlichen Kleidungsstücke, die zum Trocknen geeignet sind, oder Kleidungsstücke, die zum Händewaschen empfohlen werden (Seidenblusen, dünne Unterwäsche usw.), bei niedrigen Temperaturen trocknen.	2	1200	45
Bettdecken	Trocknen Sie 1 Baumwoll- oder Synthetikbettwäsche, indem Sie den Knopf / Reißverschluss schließen.	2	1000	121
Daunen	Drehen Sie Kleidung wie Daunenmäntel und Jacken zum Trocknen auf links.	-	800	119
Jeans	Zum Trocknen von Jeanskleidung, die mit hoher Geschwindigkeit in der Waschmaschine geschleudert wurde.	4	1200	130
Hemden	Trocknet Hemden und empfindliche Kleidungsstücke und verursacht weniger Falten zum einfachen Bügeln.	1,5	1200	50
Hygiene Trocknung	Mit diesem Programm trocknen Sie Kleidung für empfindliche Haut (z.B. Babykleidung, Unterwäsche, Handtücher etc.) besonders hygienisch. Durch hohe Temperaturen wird extra Hygiene gewährleistet. Es bietet hohe Hygiene für Ihre Textilien durch hohem Wärmeeffekt.	5	800	185
Express	Verwenden Sie dieses Programm, um 2 Hemden bügelfertig zu trocknen.	0,5	1200	30
Energieverbrauchswerte				
Programm	Kapazität (kg)	Schleudergeschwindigkeit der Waschmaschine (U / min)	Restfeuchte	Energieverbrauch (kWh)
Koch-/Buntwäsche Öko*	7	1000	60%	1,61
Koch-/Buntwäsche, Bügeltrocknen	7	1000	60%	1,40
Pflegeleicht, Schranktrocken	4	800	40%	0,70
	Das Programm "Koch-/Buntwäsche Öko" ist ein Standardtrocknungsprogramm, das bei voller oder halber Ladung verwendet werden kann und dessen Verbrauchswerte als Referenz in den entsprechenden Produktdokumenten angegeben sind. Dieses Programm ist das effizienteste bei Energieverbrauch zum Trocknen normaler nasser Baumwollwäsche.			
*Energieetiketten-Standardprogramm EN 61121 Alle Werte in der Tabelle sind nach der Norm EN 61121 ermittelt. Abhängig von Wäscheart, Schleuderstärke, Umweltbedingungen und den Spannungswerten können die tatsächlichen Verbrauchswerte von den Werten in der Tabelle abweichen.				

9.5 Zusatzfunktionen:

Trockenheitsgrad

Die Taste für die Trockenheitsstufe wird zur Einstellung des gewünschten Trockenheitsgrades verwendet. Die Programmdauer kann je nach gewählter Einstellung variieren.



Sie können diese Funktion nur vor der Ausführung des Programms aktivieren.

Knitterschutz

Sie können die Knitterschutzfunktion ein- oder ausschalten, indem Sie die Endzeittaste 3 Sekunden lang drücken. Wenn Sie die Wäsche nicht sofort nach Beendigung des Programms herausnehmen, können Sie die Knitterschutz-Funktion verwenden, um die Faltenbildung Ihrer Wäsche zu verhindern.

Signalton

Der Trockner gibt einen Signalton aus, wenn das Programm beendet ist. Drücken Sie die Schaltfläche "Signalton", wenn Sie keinen Signalton wünschen. Wenn Sie die Taste für den Signalton drücken, erlischt deren Licht und es ertönt kein Ton, wenn das Programm beendet ist.



Sie können diese Funktion vor dem Programmstart oder nach dem das Programm gestartet ist wählen.

Niedrige Temperatur

Sie können diese Funktion nur vor der Ausführung des Programms aktivieren. Wenn Sie Ihre Wäsche bei einer niedrigeren Temperatur trocknen möchten, können Sie diese Funktion aktivieren. Das Aktivieren dieser Funktion verlängert die Programmlaufzeit..

Endzeit

Sie können mit der Endzeitpunktsfunktion den Endzeitpunkt des Programms um bis zu 24 Stunden verzögern.

1. Öffnen Sie die Gerätetür und legen Sie die Wäsche ein.
2. Wählen Sie das Trockenprogramm

3. Drücken Sie die Taste für die Endzeitpunkt-Auswahl und wählen Sie die gewünschte Verzögerungsdauer. Die Endzeit-LED leuchtet auf. (Wenn die Taste dauerhaft gedrückt wird, läuft die Endzeit ohne Unterbrechung ab).
4. Drücken Sie die Taste Start/Pause. Der Countdown für die Endzeit beginnt. Das Zeichen ":" in der Mitte der angezeigten Verzögerungszeit blinkt.



Sie können Wäsche innerhalb der Endzeit hinzufügen oder entfernen. Die Zeit auf dem Display ist die Summe der normalen Trocknungszeit und der Endzeit. Die Endzeit-LED erlischt am Ende des Countdowns, die Trocknung beginnt und die Trocknungs-LED leuchtet auf.

Änderung der Endzeit

Wenn Sie die Verzögerung während des Countdowns ändern möchten:

1. Brechen Sie das Programm ab, indem Sie nach dem Drücken der Taste Start / Standby die Taste Ein / Aus / Programm drehen.
2. Wählen Sie das gewünschte Programm und wiederholen Sie den Vorgang der Endzeitauswahl.

Abbruch der Endzeitfunktion

Wenn Sie die Zeitverzögerung stoppen und das Programm unverzüglich starten wollen:

1. Brechen Sie das Programm ab, indem Sie nach dem Drücken der Taste Start / Standby die Taste Ein / Aus / Programm drehen.
2. Wählen Sie das gewünschte Programm und drücken Sie die Taste "Start/Standby".



Wenn Sie die Endzeitfunktion in Ihrem Trockner aktivieren, dreht sich Ihr Gerät regelmäßig, um Knitter und Feuchtigkeitsgeruch zu vermeiden.

Während der Knitterschutz-Phase wird nur die Motorstromversorgung aktiviert. Wenn Sie die Tür Ihres Geräts nicht öffnen und keine Eingriffe vornehmen, wird die Knitterschutz-Funktion auch nach Beendigung des Programms aktiviert.

9.6 Warnanzeigen



Die Warnanzeigen können je nach Modell Ihres Trockners variieren.

Filterreinigung

Wenn das Programm beendet ist, wird das Warnsymbol für die Filterreinigung aktiviert.

Wassertank

Wenn sich der Wassertank füllt, während das Programm weiterläuft, beginnt die Warnanzeige zu blinken und das Gerät schaltet auf Standby. In diesem Fall leeren Sie das Wasser aus dem Wassertank und starten Sie das Programm, indem Sie den Start-/Pauseknopf erneut drücken. Die Warnanzeige erlischt und das Programm läuft weiter.

Reinigung der Filterschublade/Wärmetauscher

Das Warnsymbol blinkt periodisch, um daran zu erinnern, dass die Filterschublade gereinigt werden muss.

9.7 Starten des Programms

Drücken Sie den Start/Standby-Taste, um das neue Programm weiterlaufen zu lassen.

Start/Stand-by und Trocknungsanzeigen leuchten auf, um anzuzeigen, dass das Programm gestartet wurde.

9.8 Kindersicherung

Der Trockner verfügt über eine Kindersicherung, die verhindert, dass der Programmablauf beeinträchtigt wird, wenn die Tasten während eines Programms gedrückt werden. Wenn die Kindersicherung aktiviert ist, werden alle Tasten auf dem Bedienfeld mit Ausnahme der Ein/Aus-Programmwahtaste deaktiviert.

1. Drücken Sie die Endzeittaste 3 Sekunden lang, um die Kindersicherung zu aktivieren.
2. Wenn die Kindersicherung aktiviert ist, leuchtet die Warnanzeige der Kindersicherung auf dem Display auf.

Wenn die Kindersicherung aktiviert wird während der Trockner in Betrieb oder im Standby-Modus ist, ändern sich die Anzeigesymbole nicht, wenn die Position der Programmwahtaste verändert wird.

1. Die Kindersicherung sollte deaktiviert werden um ein neues Programm starten zu können nachdem das aktuelle endet oder um das aktuelle Programm beeinflussen zu können.
2. Um die Kindersicherung zu deaktivieren, halten Sie die Taste für den Signalton erneut 3 Sekunden lang gedrückt.



Wenn die Kindersicherung aktiv ist während der Trockner in Betrieb ist und die Programmauswahtaste bewegt wird, ertönt ein doppelter Piepton. Wenn die Kindersicherung deaktiviert wird, bevor die Programmwahtaste in die ursprüngliche Position zurück gedreht wurde, wird das laufende Programm abgebrochen. Stellen Sie zuerst die Programmwahtaste wieder auf das laufende Programm und deaktivieren Sie danach die Kindersicherung.

9.9 Ändern des Programms nach dem Starten

Sie können das ausgewählte Programm ändern, um Ihre Wäsche nach dem Start der Maschine mit einem anderen Programm zu trocknen.

1. Halten Sie das laufende Programm mit der Start-/Standby-Taste an. Drehen Sie die Programmwahltaste auf das gewünschte, neue Programm, damit der Trockner nach erneutem Drücken der Start-/Standby-Taste mit dem neu gewählten Programm weiterläuft.
2. Drücken Sie den Start/Standby-Taste, um das neue Programm weiterlaufen zu lassen.

Hinzufügen und Entfernen von Wäsche im Standby-Modus

Wenn Sie Wäsche hinzufügen oder entfernen möchten, nachdem das Trocknungsprogramm startet:

1. Drücken Sie die Taste Start/Standby, um den Trockner in den Standby-Modus zu versetzen. Trocknen wird gestoppt.
2. Öffnen Sie die Gerätetür im Standby-Zustand, und schließen Sie die Tür wieder, nachdem Sie Wäsche hinzugefügt oder herausgenommen haben.
3. Drücken Sie den Start/Standby-Taste, um das neue Programm weiterlaufen zu lassen.



Das Hinzufügen von Wäsche nach dem Beginn des Trocknungsvorgangs kann dazu führen, dass sich die getrocknete Wäsche im Inneren der Maschine mit der nassen Wäsche vermischt und die Wäsche am Ende des Betriebs feucht bleibt. Das Hinzufügen oder Entfernen von Wäsche während des Trocknens kann beliebig oft wiederholt werden. Dieser Vorgang unterbricht jedoch kontinuierlich den Trocknungsvorgang und erhöht somit die Programmzeit und den Energieverbrauch. Es wird daher empfohlen, Wäsche vor Programmstart hinzu zugeben. Wenn ein neues Programm durch Drehen des Programmauswahlschalters gewählt wird, während Ihre Maschine im Stand-by-Modus ist, endet das laufende Programm.



Berühren Sie nicht das Innere der Trommel, wenn sie während eines laufenden Programms Wäsche hinzufügen oder entfernen. Die Trommeloberfläche ist heiß.

9.10 Das Programms abbrechen

Wenn Sie das Programm abbrechen und den Trocknungsvorgang aus irgendeinem Grund beenden möchten, nachdem der Trockner in Betrieb genommen wurde, drehen Sie die Ein/Aus/Programmwahltaste, nachdem Sie die Start-/Standby-Auswahl-taste gedrückt haben; und das Programm wird beendet.



Das Innere des Trockners muss extrem heiß sein, wenn Sie das Programm während des Maschinenbetriebs abbrechen, lassen Sie also das Auffrischungsprogramm laufen, damit es abkühlen kann.

9.11 Ende des Programms

Wenn das Programm endet, leuchten die LED's der End/Knitterschutz und Faserfilter-Reinigungswarnung auf der Programmablaufanzeige auf. Die Gerätetür kann geöffnet werden, und der Trockner ist für einen weiteren Betrieb bereit.

Drehen Sie die Taste Ein/Aus/Programmwahl auf die Position Ein/Aus, um den Trockner auszuschalten.



Wenn der Faltenverhinderungsmodus aktiv ist und die Wäsche nach Beendigung des Programms nicht entfernt wird, wird die Faltenverhinderungsfunktion für 2 Stunden aktiviert, um zu verhindern, dass die Wäsche in der Maschine Falten bekommt. Das Programm wirft die Wäsche in 10-Minuten-Intervallen um, damit sie nicht zerknittert.

9.12 Geruchsfunktion

Wenn Ihr Trockner über eine Geruchsfunktion verfügt, lesen Sie die ProScent-Bedienungsanleitung, um diese Funktion zu nutzen.

9.13 SteamCure Auffrisch- und Knitterschutz-Funktion

SteamCure ist eine Auffrischungsfunktion, die das Bügeln von wenig getragener trockener Wäsche unterstützt und darauf abzielt, Gerüche (Zigaretten, Lebensmittel usw.) zu reduzieren.

Es wird empfohlen, die Wäsche zu waschen, um Gerüche zu entfernen, die von der Kleidung aufgenommen werden können, wie Parfüm, Deodorant und Schweißgeruch.

Trocknen Sie keine Produkte, die scharfkantige oder harte Teile oder Leder enthalten.

Füllen Sie den Wassertank

Ein blaues Paddel in der Maschine sorgt für die Bewässerung der Wäsche.

Wenn sich das Paddel oben befindet, können Sie die Trommel manuell drehen, um es in die untere Position zu bringen und das Wasser einzufüllen.

Vor der Verwendung des SteamCure-Programms muss Wasser bis zum maximalen Füllstand manuell in das Paddel eingefüllt werden.

Für die Knitterschutz-Funktion sollte Leitungswasser oder Trinkwasser verwendet werden.

Ein paar Tropfen Wasser, die beim Einfüllen aus dem Paddel überlaufen können, stellen kein Problem dar.

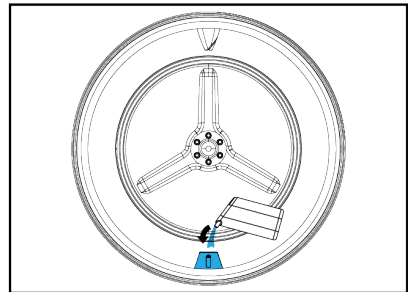
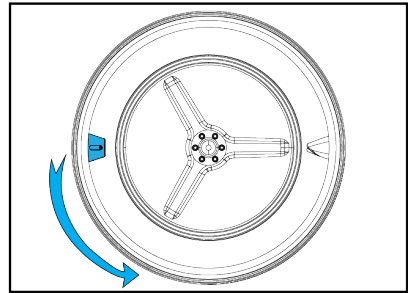

Verwenden Sie keine Zusätze oder Entkalkungsmittel.
Verwenden Sie keine flüssigen Chemikalien und keine Chemikalien, die sich mit Flüssigkeiten auflösen lassen.

Starten des Programms

Der Flügel sollte in die untere Position gebracht und mit dem Füllbehälter bis zur markierten Stelle mit Wasser gefüllt werden. Das SteamCure-Programm muss ausgewählt sein.

Wenn Sie das Programm auswählen, wird die Bildschirmzeit als 10 Minuten angezeigt. Durch Drücken der Auswahl Taste und

Drücken der Start-/Standby-Taste wird das Zeitprogramm auf die gewünschte Zeit eingestellt.

Für eine effektive Geruchsbeseitigung,

wird empfohlen, 1-6 trockene Kleidungsstücke 50 Minuten lang zu tragen.

Diese Funktion reinigt keine Kleidung, reduziert Gerüche und Falten und ermöglicht Ihnen, sie wieder zu tragen.

10 Wartung und Reinigung



Lesen Sie zuerst die „Sicherheitshinweise“!

Wenn Ihr Gerät regelmäßig gereinigt wird, verlängert sich die Lebensdauer des Produkts und häufige Probleme werden reduziert.

10.1 Faserfilter (Innen- und Außenfilter) / Reinigung der Innenfläche der Gerätetür

Die Haare und Flusen, die während des Trocknungsprozesses von der Wäsche getrennt werden, werden vom Flusensiebe gesammelt.

Reinigen Sie nach jedem Trocknungszyklus den Faserfilter und die Innenseite der Gerätetür.

HINWEIS: Ihr Trockner verfügt über 2 Flusensiebe, die ineinander angeordnet sind. Betreiben Sie das Produkt nicht ohne Flusensiebe.

So reinigen Sie die Flusensiebe:

1. Öffnen Sie die Gerätetür.
2. Halten Sie den ersten Teil (Innenfilter) des zweiteiligen Flusensiebs fest und entfernen Sie ihn, indem Sie ihn nach oben ziehen.

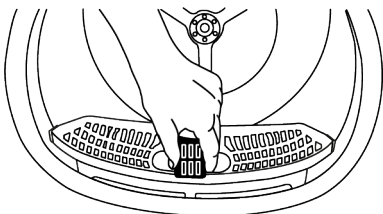

3. Entfernen Sie den zweiten Teil (Außenfilter), indem Sie ihn nach oben ziehen.

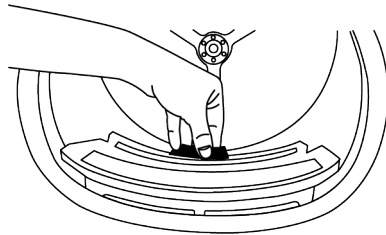

Achten Sie darauf, dass keine Haare und Fasern in den offenen Schlitz fallen, in dem die Filter installiert sind.

4. Öffnen Sie beide Flusensiebe (Außen- und Innenfilter) und entfernen Sie die Flusen mit Ihren Händen oder mit der Bürste am Luftleitblech. Sie können auch die Haare in den Filtern mit einem Staubsauger reinigen.

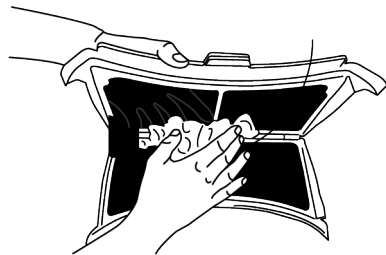

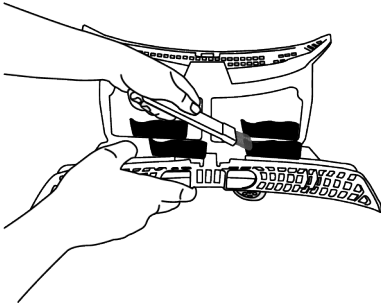
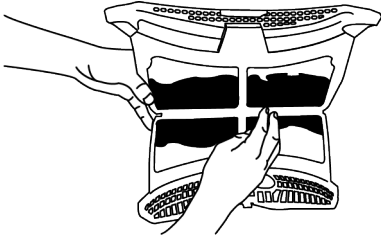

5. Reinigen Sie beide Filter unter fließendem Wasser in umgekehrter Richtung der Faseransammlung mit der Hand oder mit einer weichen Bürste. Trocknen Sie die Filter, bevor Sie sie wieder einsetzen.

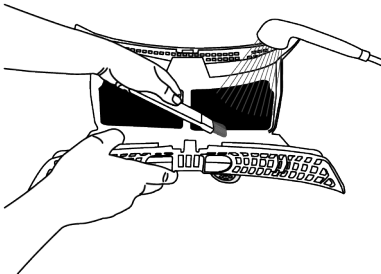
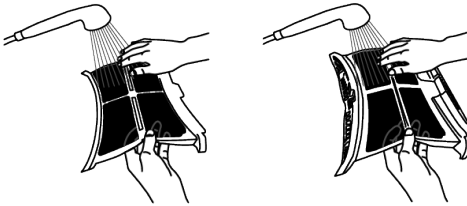

6. Setzen Sie die Flusensiebe aufeinander und setzen diese wieder im Trockner ein.

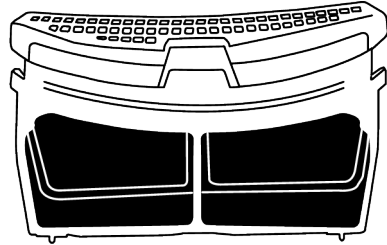

7. Reinigen Sie alle Innenflächen der Gerätetür und ihre Dichtung mit einem weichen, feuchten Tuch oder der Bürste am Luftleitblech.

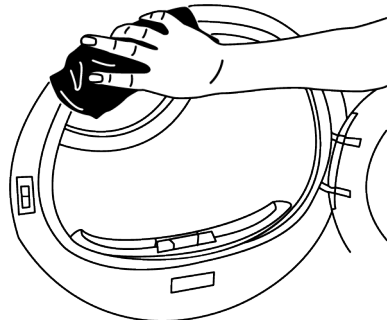
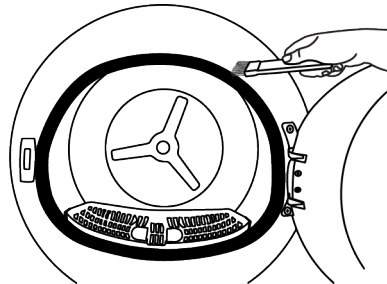
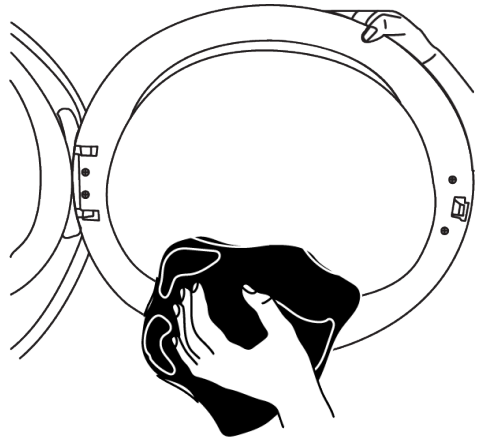

10.2 Reinigung des Sensors

Es gibt einen Temperatursensor, der erkennt, ob die Wäsche trocken ist oder nicht.

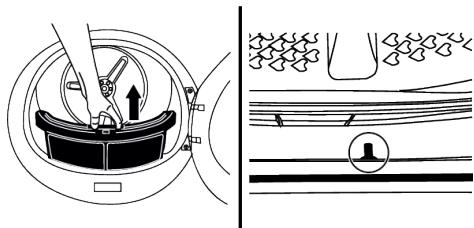

So reinigen Sie den Sensor:

1. Öffnen Sie die Gerätetür des Trockners.
2. Ziehen Sie den Faserfilter nach oben heraus.
3. Wenn sich Fasern auf dem Sensor angesammelt haben, reinigen Sie den Sensor mit der Hand.
4. Verwenden Sie keine Metallwerkzeuge, um die Metalloberflächen der Sensoren zu reinigen.



Verwenden Sie keine Metallwerkzeuge, um die Metalloberflächen der Sensoren zu reinigen.



Verwenden Sie aus Brand- und Explosionsgefahr keine Lösungen, Reinigungsmittel oder ähnliche Materialien, um Sensoren zu reinigen.

10.3 Leeren des Wassertanks

Während des Trocknens wird die Feuchtigkeit aus der Wäsche entfernt und kondensiert, dann sammelt sich das Wasser im Wassertank. Leeren Sie den Wassertank nach jedem Trocknungsvorgang.



Kondenswasser ist kein Trinkwasser!
Entfernen Sie den Wassertank niemals, während ein Programm läuft!

Wenn Sie vergessen, den Wassertank zu entleeren, schaltet das Gerät bei den nächsten Trocknungsvorgängen ab, wenn der

Wassertank vollständig gefüllt ist, und das Warnsymbol für den Wassertank blinkt. In diesem Fall leeren Sie den Wassertank und drücken Sie die Start / Standby-Taste, um den Trocknungsvorgang fortzusetzen.

Den Wassertank ablassen:

1. Ziehen Sie den Wassertank vorsichtig aus der Schublade.

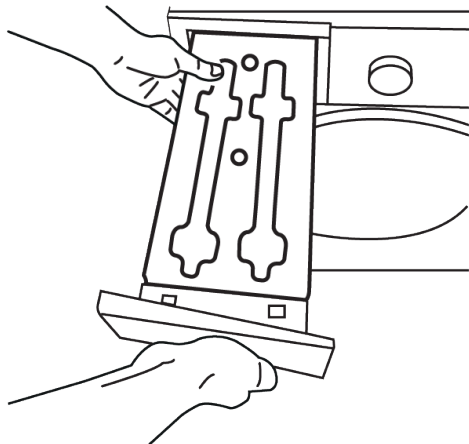

2. Entfernen Sie das Wasser aus dem Wassertank.

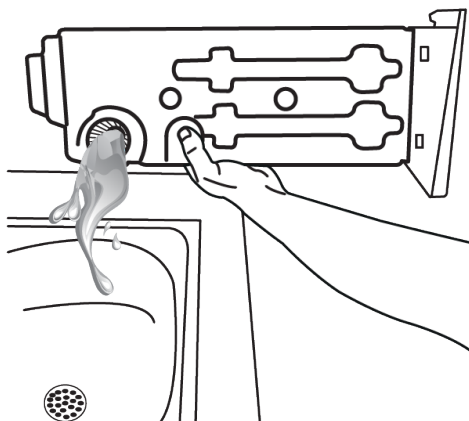

3. Wenn sich im Trichter des Wassertanks Fasern angesammelt haben, entfernen Sie diese unter fließendem Wasser.
4. Setzen Sie den Wassertank wieder ein.



Wenn der direkte Wasserablauf verwendet wird, muss der Wassertank nicht entleert werden.

10.4 Reinigen des Kondensators

Das Haar und die Flusen, die nicht vom Flusensiebe gesammelt werden, sammeln sich auf der Metalloberfläche des Kondensators hinter dem Luftleitblech. Diese Fasern sind regelmäßig zu reinigen.

Wenn das Symbol für die Kondensatorreinigung blinkt, überprüfen Sie die Metalloberfläche. Entfernen Sie eventuell vorhandene Fasern. Der Kondensatorfilter muss mindestens alle 6 Monate gereinigt werden.

1. Öffnen Sie die Klappe, indem Sie an ihrem Griff ziehen.

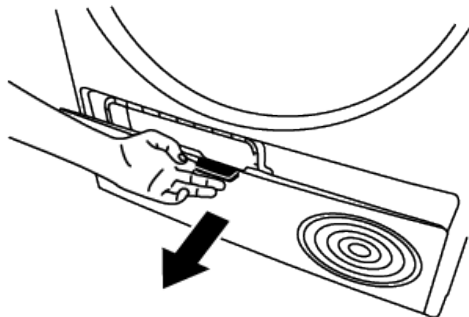

2. Bewegen Sie die Riegel, um den Luftleitblechdeckel zu öffnen.

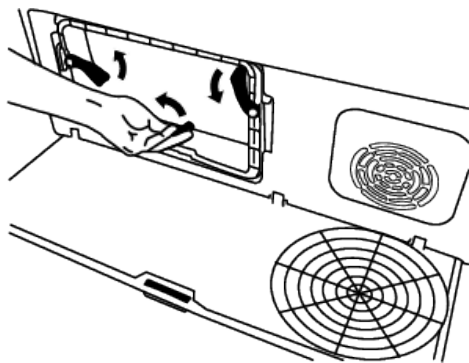

3. Ziehen Sie die Bürste nach links, um sie zu entfernen. Sie können die Reinigungsbürste verwenden, um die Fasern

zu reinigen, die sich auf dem Filter, der Metalloberfläche des Kondensators und der Ladetür angesammelt haben.



Die Reinigungsbürste befindet sich in dem Plastikbeutel, der bei Lieferung in der Trommel lag. Sie können Ihre Bürste aus dem Bedienungsanleitungsbeutel nehmen und Sie sie an ihrem Platz am Luftleitblech einsetzen, um sie aufzubewahren.

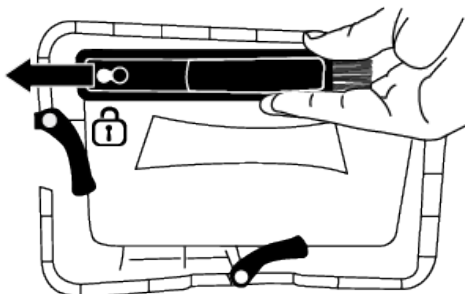

Reinigen Sie die Faser auf der Metalloberfläche des Kondensators mit einem feuchten Tuch oder einer Bürste am Luftleitblech nach oben und unten. Reinigen Sie nicht von links nach rechts, da dies die Metallplatten des Kondensators beschädigen kann.

Sie können zur Reinigung auch einen Staubsauger mit Bürste verwenden. Wenn der Staubsauger keine Bürste hat, wird nicht empfohlen, ihn für die Kondensatorreinigung zu verwenden.

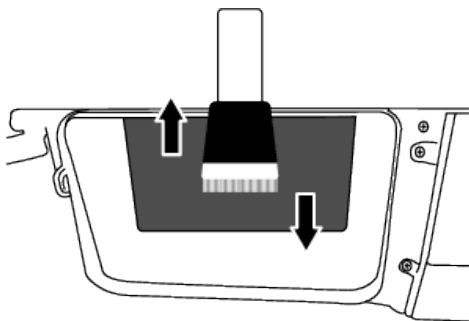

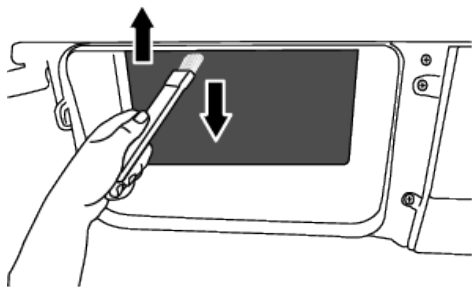

Ziehen Sie nach dem Reinigen des Filters, der Tür und des Kondensators die Bürste nach rechts und platzieren Sie sie in der Halterung.

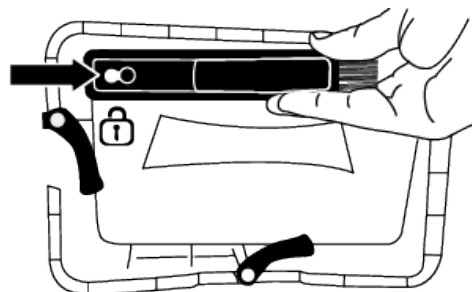

Bringen Sie nach dem Reinigungsvorgang die Luftumlenkungsabdeckung wieder an ihrem Platz an, schließen Sie die Verriegelungen, indem Sie sie bewegen, und schließen Sie die Klappe.

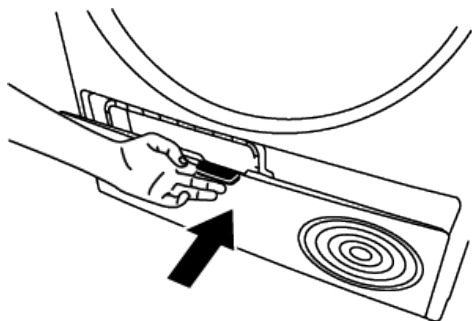

HINWEIS: Sie können von Hand reinigen, sofern Sie Schutzhandschuhe tragen. Versuchen Sie nicht, mit bloßen Händen zu reinigen. Die Kondensatorlamellen können Ihre Hände verletzen. Die Reinigung von links nach rechts kann die Kondensatorlamellen beschädigen. Dies kann zu Trocknungsproblemen führen.

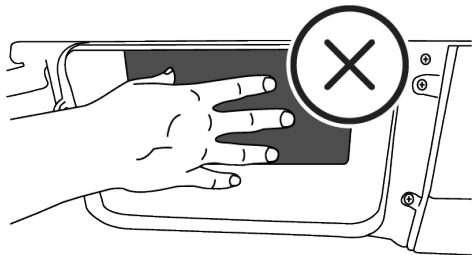

i Wenn die Luftleitblechabdeckung entfernt wird, befindet sich normalerweise Wasser am Kunststoffabschnitt vor dem Kondensator.

Wenn sich Fasern auf der Lüfterabdeckung und der Klappe ansammeln, entfernen Sie diese mit einem Tuch.

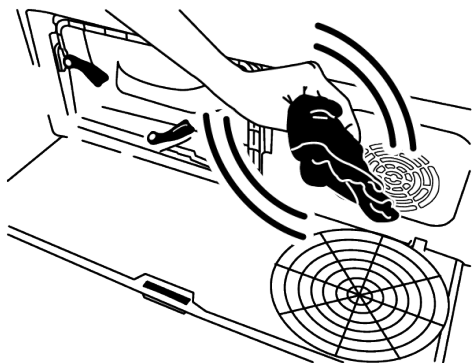

Belasten Sie die Kickplate nicht, wenn sie geöffnet ist.

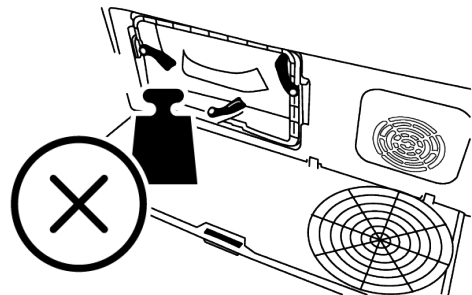

! Verwenden Sie zum Reinigen der Trommel keine scheuernden Materialien oder Stahlwolle.

11 Fehlerbehebung

Der Trocknungsvorgang dauert zu lange.

- Die Poren des Faserfilters (Innen- und Außenfilter) können verstopft sein. >>> Waschen Sie die Flusensiebe mit warmem Wasser und trocknen Sie sie ab.
- Die Vorderseite des Kondensators ist möglicherweise verstopft. >>> Reinigen Sie die Vorderseite des Kondensators.
- Die Lüftungsgitter vor der Maschine könnten blockiert sein. >>> Entfernen Sie alle Gegenstände vor den Lüftungsgittern, die die Belüftung blockieren.
- Die Belüftung ist möglicherweise unzureichend, da der Bereich, an der die Maschine installiert ist, zu klein ist. >>> Öffnen Sie die Tür oder Fenster, um zu verhindern, dass die Raumtemperatur nicht zu stark ansteigt.
- Wenn ein Feuchtigkeitssensor vorhanden ist, kann sich eine Kalkschicht auf dem Feuchtigkeitssensor angesammelt haben. >>> Reinigen Sie den Feuchtigkeitssensor.
- Möglicherweise wurde zu viel Wäsche geladen. >>> Überladen Sie den Trockner nicht.
- Die Wäsche ist möglicherweise nicht ausreichend geschleudert worden. >>> Schleudern Sie die Wäsche mit einer höheren Geschwindigkeit.

Die Kleidung bleibt nach dem Trocknen feucht.

- Möglicherweise wurde ein Programm verwendet, das nicht für den Wäschetyp geeignet ist. >>> Überprüfen Sie die Etiketten auf der Kleidung und wählen Sie ein Programm aus, das für den Wäschetyp geeignet ist, oder nutzen Sie zusätzliche Zeitprogramme.
- Die Poren des Faserfilters (Innen- und Außenfilter) können verstopft sein. >>> Waschen Sie die Filter mit warmem Wasser und trocknen Sie sie ab.
- Die Vorderseite des Kondensators ist möglicherweise verstopft. >>> Reinigen Sie die Vorderseite des Kondensators.

- Möglicherweise wurde zu viel Wäsche geladen. >>> Überladen Sie den Trockner nicht.
- Die Wäsche ist möglicherweise nicht ausreichend geschleudert worden. >>> Schleudern Sie die Wäsche mit einer höheren Geschwindigkeit.

Der Trockner lässt sich nicht einschalten oder das Programm kann nicht gestartet werden. Der Trockner läuft nach der Konfiguration nicht.

- Möglicherweise ist der Netzstecker gezogen. >>> Vergewissern Sie sich, dass der Netzstecker in der Steckdose steckt.
- Die Gerätetür ist eventuell geöffnet. >>> Vergewissern Sie sich, dass die Gerätetür richtig geschlossen ist.
- Ein Programm ist möglicherweise nicht eingestellt oder die Start/Standby-Taste ist möglicherweise nicht gedrückt. >>> Vergewissern Sie sich, dass das Programm eingestellt ist und sich der Trockner nicht im Standby-Modus befindet.
- Kindersicherung könnte aktiviert sein. >>> Schalten Sie die Kindersicherung aus.

Das Programm wurde ohne Grund vorzeitig beendet.

- Die Gerätetür ist möglicherweise nicht richtig geschlossen. >>> Vergewissern Sie sich, dass die Gerätetür richtig geschlossen ist.
- Möglicherweise liegt ein Stromausfall vor. >>> Prüfen Sie die elektrischen Verbindungen und Ihre Haus-Sicherungen.
- Der Wassertank ist möglicherweise voll. >>> Leeren Sie den Wassertank.

Kleidung ist geschrumpft, verhärtet oder verdorben.

- Möglicherweise wurde ein Programm verwendet, das nicht für den Wäschetyp geeignet ist. >>> Überprüfen Sie die Etiketten auf der Kleidung und wählen Sie ein für die Kleidung geeignetes Programm.

Wasser tropft von der Gerätetür.

- Möglicherweise haben sich Fasern an den Innenflächen der Gerätetür und an den Oberflächen der Türdichtung gesammelt. >>> Reinigen Sie die Innenflächen der Gerätetür und die Türdichtungen.

Gerätetür öffnet sich von selbst.

- Die Gerätetür ist möglicherweise nicht richtig geschlossen. >>> Drücken Sie die Gerätetür, bis das Schließgeräusch zu hören ist.

Die Warnanzeige des Wassertanks ist an/blinkt.

- Der Wassertank ist möglicherweise voll. >>> Leeren Sie den Wassertank.
- Der Wasserablaufschlauch könnte geknickt sein. >>> Wenn das Produkt direkt an den Wasserablauf angeschlossen ist, überprüfen Sie den Wasserablaufschlauch.

Die Beleuchtung im Inneren des Trockners schaltet sich nicht ein (bei Modellen mit Lampe).

- Der Trockner wurde möglicherweise nicht mit der Ein/Aus-Taste eingeschaltet. >>> Überprüfen Sie, ob der Trockner eingeschaltet ist.
- Die Lampe funktioniert möglicherweise nicht richtig. >>> Wenden Sie sich an den autorisierten Service, um die Lampe auszutauschen.

Das Symbol oder die Lampe für Knitterschutz leuchtet.

- Möglicherweise ist das Knitterschutzprogramm aktiviert, das verhindert, dass die Wäsche im Trockner knittert. >>> Schalten Sie den Trockner aus und entfernen Sie die Wäsche.

Das Symbol für die Reinigung des Faserfilters leuchtet

- Der Faserfilter (Innen- und Außenfilter) ist möglicherweise verschmutzt. >>> Waschen Sie die Filter mit warmem Wasser und trocknen Sie sie ab.

- In den Poren der Faserfilter kann sich eine Schicht bilden, die zur Verstopfung führt. >>> Waschen Sie die Filter mit warmem Wasser und trocknen Sie sie ab.
- In den Poren der Faserfilter (Innen- und Außenfilter) kann sich eine Schicht bilden, die zur Verstopfung führt. Waschen Sie die Filter mit warmem Wasser und trocknen Sie sie ab.
- Faserfilter wurden nicht wieder eingesetzt. >>> Setzen Sie die Innen- und Außenfilter an ihren Stellen ein.
- Möglicherweise ist kein umweltfreundliches Filtertuch auf dem Kunststoffteil installiert, und die Vorderseite des Kondensators ist möglicherweise verstopft.>>>Installieren Sie den umweltfreundlichen Filter am Kunststoffteil und setzen Sie ihn auf das Filtergehäuse.
- Der umweltfreundliche Filter wurde möglicherweise nicht ausgetauscht, obwohl das Warnsymbol leuchtet. >>>Ersetzen Sie Ihren Filter.

Von der Maschine ist eine Signalton zu hören

- Faserfilter wurden nicht wieder eingesetzt. >>> Setzen Sie die Innen- und Außenfilter an ihren Stellen ein.
- Filter des Geräts wurden möglicherweise nicht installiert.>>> Installieren Sie die Faserfilter (intern und extern) oder den umweltfreundlichen Filter in ihrem Gehäuse.

Das Kondensatorwarnsymbol blinkt.

- Die Vorderseite des Kondensators kann mit Fasern verstopft sein. >>> Reinigen Sie die Vorderseite des Kondensators.
- Faserfilter wurden nicht wieder eingesetzt. >>> Setzen Sie die Innen- und Außenfilter an ihren Stellen ein.

Die Beleuchtung im Inneren des Trockners schaltet sich ein (bei Modellen mit Lampe).

- Wenn der Trockner an die Steckdose angeschlossen ist, wird die Ein / Aus-Taste gedrückt und die Tür geöffnet. das Licht schaltet sich ein. >>> Ziehen Sie den

Netzstecker aus der Steckdose oder bringen Sie den Ein- / Ausschalter in die Position Aus.

Das Dampfsymbol blinkt (bei Geräten mit Dampffunktion).

- Es kann sein, dass nicht genügend Wasser für das Programm im Gerät vorhanden ist. >>> Wählen Sie ein Programm ohne Dampffunktion.

Die Dampfprogramme werden nicht gestartet. (Bei Produkten mit Dampffunktion)

- Möglicherweise ist im Gerät nicht genügend Wasser für das Programm vorhanden >>> Wählen Sie ein Programm ohne Dampffunktion.

Der Knittergrad nimmt im Knitterprogramm nicht ab (bei Produkten mit Dampffunktion)

- Die Wäschemenge ist möglicherweise höher als empfohlen. >>>Überladen Sie den Trockner nicht.
- Die Zeit der Dampfeinwirkung ist möglicherweise zu kurz. >>> Wählen Sie eine längere Zeit für die Dampfanwendung.
- Am Ende des Programms befindet sich die Wäsche möglicherweise zu lange in der Maschine. >>> Nehmen Sie die Wäsche am Ende des Programms sofort heraus und hängen Sie sie auf eine Leine.

Der Geruch der Wäsche nimmt im Desodorierungsprogramm nicht ab (bei Produkten mit Desodorierungsfunktion).

- Die Wäschemenge ist möglicherweise höher als empfohlen. >>>Überladen Sie den Trockner nicht.
- Die Zeit der Dampfeinwirkung ist möglicherweise zu kurz. >>> Wählen Sie eine längere Zeit für die Dampfanwendung

Das WLAN-Symbol blinkt kontinuierlich (bei Modellen mit HomeWhiz-Funktion).

Das Produkt ist möglicherweise nicht mit dem WLAN-Netzwerk verbunden. Stellen Sie gemäß den Anweisungen eine Verbindung zum Netzwerk her. Möglicherweise liegt ein Problem im Netzwerk vor, in dem das Produkt angeschlossen ist. >>> Über-

prüfen Sie dies. Möglicherweise kann das Gerät aufgrund der Entfernung keine Verbindung zum Netzwerk herstellen.

Wenn Sie "F L t" auf dem Bildschirm sehen, überprüfen Sie die folgenden Schritte.

- Die Filter sind möglicherweise verschmutzt. >>> Reinigen Sie den Innen- und Außenfilter oder tauschen Sie den umweltfreundlichen Filter aus.
- Im Türbereich, wenn Sie den inneren und äußeren Doppelfilter verwenden. >>> Vergewissern Sie sich, dass beide Filter installiert sind.
- Wenn Sie den umweltfreundlichen Filter verwenden, vergewissern Sie sich, dass das Filtertuch an dem Kunststoffteil befestigt ist. >>> Setzen Sie das Filtertuch in das Kunststoffteil ein, falls es noch nicht eingesetzt ist.
- Die Vorderseite des Kondensators ist möglicherweise verschmutzt. >>> Öffnen und überprüfen Sie den Kondensator und stellen Sie sicher, dass er sauber ist.
- Lesen Sie dazu den Abschnitt Wartung und Reinigung.



Wenn das Problem weiterhin besteht, nachdem Sie die Anweisungen in diesem Abschnitt befolgt haben, wenden Sie sich an Ihren Händler oder einen autorisierten Servicepartner. Versuchen Sie niemals, Ihr Produkt selbst zu reparieren.



Wenn Sie ein Problem mit einem Teil Ihres Geräts haben, können Sie einen Ersatz anfordern, indem Sie sich an den nächstgelegenen autorisierten Service wenden und die Modellnummer des Geräts angeben.

12 Technische Daten / Verbrauchswerte

Es entspricht der Verordnung (EU) Nr. 392/2012 der Kommission.		
Name oder Marke des Lieferanten	ELEKTRABREGENZ	
Name des Modells	7188303740 - TKFX73401	
Normale Kapazität (kg)	7,0	
Trocknung Maschinentyp	Mit Abzug	-
	Mit Kondensator	•
Energieeffizienzklasse (1)	A++	
Jährlicher Energieverbrauch (kWh) (2)	199,4	
Steuerungsart	Automatisch	•
	Manuell	-
Energieverbrauch (kWh) im Standard-Baumwollprogramm bei Volllast	1,61	
Energieverbrauch (kWh) im Standard-Baumwollprogramm bei Teillast	0,93	
Energieverbrauch im "Geschlossenen Modus" PO (W)	0,50	
Energieverbrauch im "Ein"-Modus P L (W)	1,00	
Dauer des "Ein"-Modus (min)	30	
Standard-Baumwollprogramm (3)	•	
Dauer des Standard-Baumwollprogramms bei Volllast, T _{dry} (min)	174	
Dauer des Standard-Baumwollprogramms bei Teillast, T _{dry} 1/2 (min)	104	
Gewichtete Dauer des Standard-Baumwollprogramms bei Teil- und Volllast (T t)	134	
Kondensationseffizienzklasse (4)	B	
Durchschnittliche Kondensationseffizienz des Standard-Baumwollprogramms bei Volllast, C _{dry}	88%	
Durchschnittliche Kondensationseffizienz des Standard-Baumwollprogramms bei Teillast, C _{dry} 1/2	88%	
Gewichteter Kondensationswirkungsgrad des Standard-Baumwollprogramms bei Voll- und Teillast, C t	88%	
Volumen des Produkts (5)	64	
Verwendung unter dem Ladentisch	-	

• Ja / - Nein

(1) Von Effizienzklasse A+++ (höchste Effizienz) bis D (niedrigste Effizienz)

(2) Im Standardprogramm Koch-/Buntwäsche-Programm ist dies der Energieverbrauchs-wert, der unter Berücksichtigung von Energiesparmodi auf der Grundlage von 160 Trocknungszyklen unter Voll- und Halblastbedingungen berechnet wird. Der Energieverbrauchs-wert pro tatsächlichem Zyklus hängt von der Nutzung des Trockners ab.

(3) Das Programm "Koch-/Buntwäsche Schranktrocken" ist ein Standardtrocknungspro-gramm, das bei voller oder halber Beladung verwendet werden kann und bei dem die Infor-mationen auf dem Produktetikett oder den Produktunterlagen angegeben sind Dieses Pro-gramm ist das effizienteste bei Energieverbrauch zum Trocknen normaler nasser Baum-wollwäsche.

(4) Von der Effizienzklasse G (niedrigste Effizienz) bis A (höchste Effizienz)

(5) Gewichteter Mittelwert - L WA Einheit dB(A) wird mit re 1 pW ausgedrückt.

