



DEUTSCH
ENGLISH
FRANÇAIS
NEDERLANDS

ITALIANO
ČEŠTINA
SLOVAK

Hersteller

Wörlein GmbH
Gewerbestr. 12
D 90556 Cadolzburg
GERMANY

Tel.: +49 9103/71670
Fax.: +49 9103/716712
Email: info@soundmaster.de
Web: www.soundmaster.de

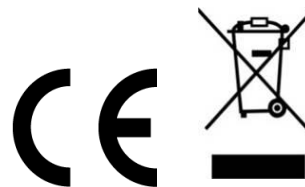

PL590

HINWEIS ZUM UMWELTSCHUTZ



Das Symbol mit der durchgestrichenen Mülltonne bedeutet, dass Elektro- und Elektronikgeräte nicht zusammen mit dem Hausmüll entsorgt werden dürfen. Verbraucher sind gesetzlich dazu verpflichtet, Elektro- und Elektronikgeräte am Ende der Lebensdauer einer vom unsortierten Siedlungsabfall getrennten Erfassung zuzuführen. Auf diese Weise wird eine umwelt- und ressourcenschonende Verwertung sichergestellt.

Elektro- und Elektronikgerätebesitzer aus privaten Haushalten können diese bei den Sammelstellen der öffentlich-rechtlichen Entsorgungsträger oder bei den Herstellern bzw. Vertriebern im Sinne des ElektroG eingerichteten Sammelstellen abgeben. Die Abgabe von Altgeräten ist unentgeltlich.

Entfernen Sie vor Abgabe, wenn möglich, Batterien, Akkus, Lampen und löschen Sie personenbezogene Daten.



Verbrauchte Batterien sind Sonderabfall und gehören **NICHT** in den Hausmüll! Als Verbraucher sind Sie gesetzlich verpflichtet alle Batterien und Akkus egal ob Schadstoffe *) enthalten oder nicht zur umweltschonenden Entsorgung und zur Wiedergewinnung von Rohstoffen zurückzugeben.

*) gekennzeichnet mit Cd = Cadmium, Hg =Quecksilber, Pb = Blei

Sie können alle Batterien oder Akkus bei den öffentlichen Sammelstellen in Ihrer Gemeinde oder dort unentgeltlich abgeben wo Batterien und Akkus der betreffenden Art verkauft werden. Um die Umwelt zu schonen Verwenden Sie, wenn möglich Akkus anstelle von Einwegbatterien.

Unsachgemäße Entsorgung von Batterien/Akkus belastet die Umwelt und setzt für Menschen, Tiere, und Pflanzen schädigende Stoffe frei.

Batterien und Akkus bitte nur in entladenen Zustand abgeben. Kleben Sie bei lithiumhaltigen Batterien und Akkus die Kontakte ab, um Kurzschlüsse und deren mögl. Folgen (Feuer/Explosion) zu vermeiden.

- Verwenden Sie nur Batterien, die frei von Quecksilber & Cadmium sind.
- Batterien dürfen nicht in die Hände von Kindern gelangen. Kinder können Batterien verschlucken. Wurde eine Batterie verschluckt, muss sofort medizinische Hilfe in Anspruch genommen werden.
- Überprüfen Sie regelmäßig die Batterien um ein Auslaufen der Batterie zu vermeiden.
- Batterien dürfen keiner Hitze (z. B. Sonnenbestrahlung), Feuer ausgesetzt werden.
- **ACHTUNG:** Explosionsgefahr bei falscher Batteriehandhabung. Nur durch denselben oder baugleichen Batterietyp ersetzen.

- Betreiben Sie das Gerät nur in einem gemäßigten Klima.
- Schließen Sie das Gerät nur an eine vorschriftsmäßig installierte und geerdete Netzsteckdose an. Die Netzspannung muss mit den Angaben auf dem Typenschild des Gerätes übereinstimmen.
- Achten Sie darauf, dass im Betrieb das Netzkabel niemals nass oder feucht wird. Das Netzkabel darf nicht eingeklemmt oder anderweitig beschädigt werden.
- Der Netzstecker dient als Trennvorrichtung und muss ohne Schwierigkeiten benutzbar sein.
- Achten Sie beim Verlegen des Netzkabels darauf, dass es beim Betrieb des Gerätes nicht zu einer Stolperfalle werden kann.
- Lassen Sie beschädigte Netzstecker oder Netzkabel sofort von dem Kundenservice austauschen.
- Prüfen Sie das Gerät, das Netzkabel sowie den Netzstecker regelmäßig auf sichtbare Beschädigungen. Verwenden Sie das Gerät auf keinen Fall, wenn Sie Beschädigungen festgestellt haben.
- Benutzen Sie das Gerät nicht, wenn es Beschädigungen aufweist, wenn es heruntergefallen ist oder nicht einwandfrei funktioniert.
- Sie dürfen das Gehäuse nicht öffnen oder reparieren. In diesem Falle ist die Sicherheit nicht gegeben und die Garantie erlischt. Reparaturen bzw. wechseln der fest eingebauten Akkus sind ausschließlich durch einen Service-/ Kundencenter oder Fachbetrieb auszuführen.
- Ziehen Sie bei Gewitter oder einer längeren Abwesenheit (z.B. Urlaub) den Netzstecker und entnehmen Sie ggf. die Batterien.
- Kinder sollten das Gerät nur unter Aufsicht Erwachsener betreiben.
- Lassen Sie das Gerät während des Gebrauchs nicht unbeaufsichtigt.
- Das Gerät ausnahmslos nur mit einem trockenen Abstaubtuch reinigen.
- KEINE REINIGUNGSMITTEL oder TÜCHER mit GROBEN Material verwenden!!!
- Das Gerät keiner Sonnenbestrahlung oder anderen Hitzequellen aussetzen.
- Stellen Sie das Gerät so auf, dass kein Hitzestau entstehen kann, also frei und gut belüftet.
- Achten Sie darauf, dass an den Seiten ein Mindestabstand von 10 cm besteht, um eine ausreichende Luftzirkulation zu gewährleisten.
- Decken Sie niemals die Belüftungsöffnungen zu!!!
- Offene Brandquellen, wie z.B. brennende Kerzen, dürfen nicht auf das Gerät gestellt werden.
- Das Gerät an einem sicheren, erschütterungsfreien Platz aufstellen.
- Benutzen Sie das Gerät nicht, wenn es Beschädigungen aufweist, wenn es heruntergefallen ist oder nicht einwandfrei funktioniert.
- Gerät möglichst weit entfernt von Computern und Mikrowellengeräten platzieren, da es sonst evtl. zu Empfangsstörungen im Radiobetrieb kommen kann.
- Treten wegen einer elektrostatischen Entladung oder kurzzeitigen Netzüberspannung Fehlfunktionen auf, setzen Sie das Gerät zurück. Ziehen Sie hierfür den Netzstecker bzw. Netzadapter und schließen ihn nach einigen Sekunden wieder an.

	WARNUNG	
Gefahr elektrischer Schläge Gerät nicht öffnen!		
Zur Vermeidung von Stromschlägen darf dieses Gerät nicht geöffnet werden. Es enthält keine Bauteile, die vom Benutzer gewartet oder repariert werden können, Wartungs- und Reparaturarbeiten dürfen nur von Fachpersonal ausgeführt werden.		



Dieses Symbol zeigt an, dass im Inneren des Gerätes gefährliche Spannungen vorhanden sind, und einen Stromschlag verursachen können.



Dieses Symbol weist auf wichtige Bedienungs- und Wartungsanweisungen bezüglich des Geräts hin.



Ständige Benutzung des Kopfhörers bei hoher Lautstärke kann zu Gehörschädigungen führen.

- Das Gerät ausnahmslos nur in trockenen Innenräumen betreiben und niemals mit Feuchtigkeit in Verbindung bringen.
- Schützen Sie das Gerät vor tropfenden oder spritzenden Flüssigkeiten, und stellen Sie keine mit Flüssigkeit gefüllten Gefäße (z. B. Vasen) auf das Gerät.

BEDIENELEMENTE

VORDERANSICHT

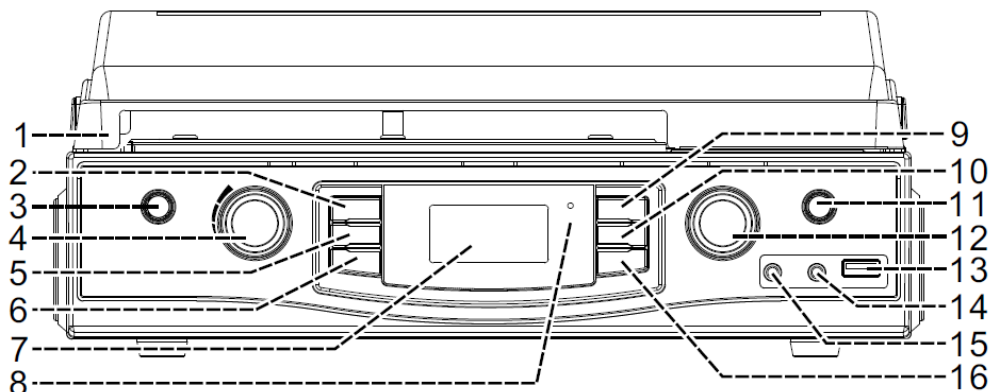

- | | |
|--|---|
| 1) Staubschutzhaube | 10) ►► Titelsprung & Senderwahl vorwärts |
| 2) PLAY MODE / INFO – Wiederhol-
Zufallsfunktion Info & Menü | 11) TS - Titteltrennung |
| 3) ⏻ / FUNC - Ein/Aus & Funktionsauswahl | 12) VOLUME - Lautstärkeeinstellung |
| 4) Klangeinstellung | 13) USB Buchse |
| 5) ◀◀ Titelsprung & Senderwahl Rückwärts | 14) 3.5mm Aux-In Buchse |
| 6) ● REC - started Aufnahme auf USB | 15) 3.5mm Kopfhörerbuchse |
| 7) LCD Anzeige | 16) MEMORY – Sender speichern &
abrufen |
| 8) Standby Anzeige | |
| 9) ▶▶ / ■ / SCAN – Wiedergabe/Pause/
Stop & Suchlauf | |

PLATTENSPIELER

- 17) Single Adapter
- 18) Plattenteller
- 19) Plattenspieler Geschwindigkeitswahl
- 20) Auto Stop Ein/Aus
- 21) Tonarmauflage
- 22) Tonabnehmer

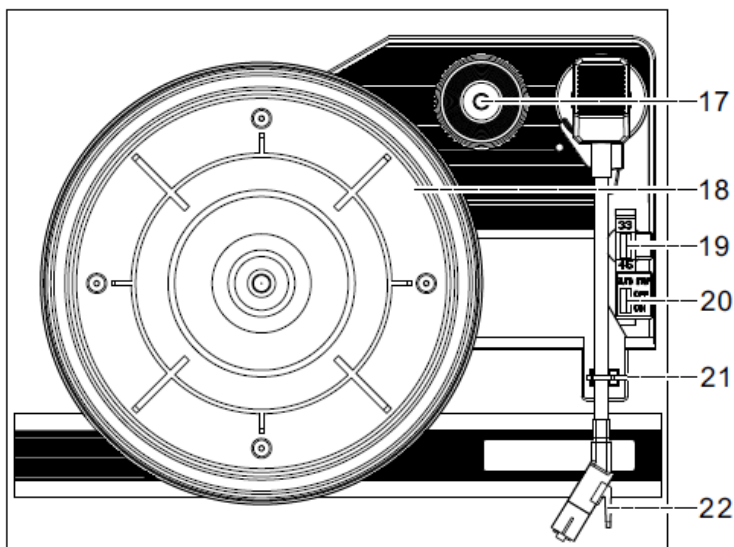

RÜCKSEITE

- 23) DC Netzteilbuchse
- 24) 3.5mm Audioausgang
- 25) DAB / FM Antennenbuchse
- 26) AC/DC Netzadapter
- 27) DC Netzadapterstecker

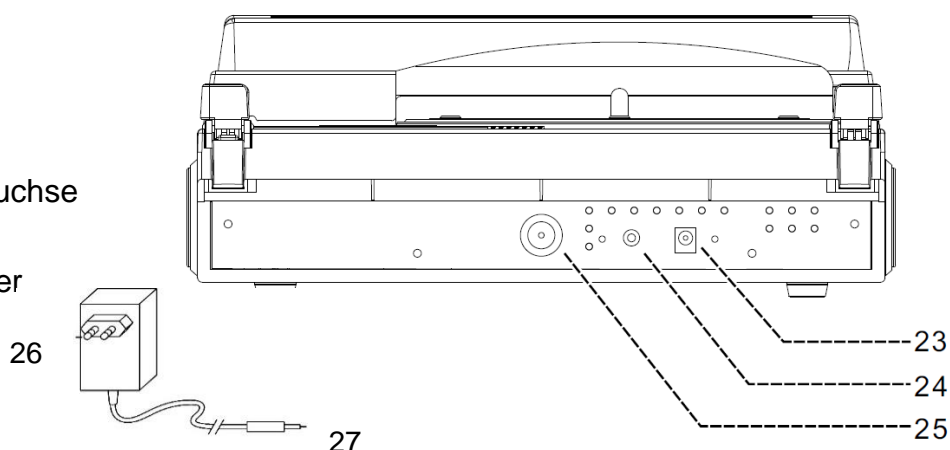

LIEFERUMFANG

- Hauptgerät
- Bedienungsanleitung
- Antenne
- Netzadapter

INBETRIEBNAHME

- Versichern Sie sich, dass die Spannung dieselbe ist, wie auf dem Netzadapter angegeben.
- Verbinden Sie dem Netzadapter mit einer vorschriftlich installierten Steckdose.
- Schließen Sie die DAB/UKW Antenne an und richten Sie diese für besten Empfang aus.

GRUNDBEDIENUNG

GERÄT EIN- / AUSSCHALTEN

Drücken Sie „ /FUNC“ um das Gerät einzuschalten.

Drücken und halten Sie „ /FUNC“ um das Gerät auszuschalten.

QUELLE AUSWÄHLEN

Drücken Sie im eingeschalteten Zustand wiederholt „ /FUNC“ um zwischen den Quellen zu wechseln.

LAUTSTÄRKE / KLANG ANPASSEN

Drehen Sie „**VOLUME**“ um die Lautstärke zu verringern oder zu erhöhen.

Drehen Sie „**TONE**“: um den Klang einzustellen.

INFORMATIONEN

Durch wiederholtes Drücken der „**PLAY MODE/INFO**“ Taste können bei Radio verfügbare Informationen angezeigt werden.

Automatische Standby-Schaltung

Das Gerät schaltet sich nach 15 Minuten im Standby-Modus automatisch aus, wenn kein Audiosignal vorhanden ist.

Um das Gerät wieder einzuschalten, drücken Sie „ /FUNC am Gerät.

DAB RADIO

1. Wählen Sie den DAB Modus, beim ersten Einschalten führt das Gerät einen kompletten Suchlauf durch.
Drücken Sie „▶| / ■ / SCAN“. um den DAB-Suchlauf gegebenenfalls zu wiederholen.
2. Drücken Sie „◀◀“ oder „▶▶“ um eine DAB Station zu wählen.

FM (UKW) RADIO

1. Wählen Sie den UKW Modus.
 2. Drücken und halten Sie “ ▶|/ ◀◀” um den UKW-Sendersuchlauf zu starten.
 3. Drücken Sie wiederholt “ ▶|/ ◀◀” um Sender manuell einzustellen.
- Wenn Sie einen UKW-Stereosender einstellen, wird auf dem Display "Stereo" angezeigt. Wenn Sie einen schwächeren UKW-Sender einstellen und es kommt zu Störungen können Sie mit „▶| / ■ / SCAN“ den Empfang auf Mono schalten.
- Drücken und halten Sie “ ▶| / ■ / SCAN” um die automatische Speicherung zu starten. Die gefundenen Sender werden in den Senderspeicher abgelegt.

SENDER-SPEICHER FÜR DAB & UKW RADIO

Sender speichern

1. Wählen Sie im DAB/FM-Wiedergabemodus den gewünschten Radiosender. Halten Sie „MEMORY“ 2 Sekunden lang gedrückt, " Empty P1" wird auf dem Display angezeigt.
2. Drücken Sie „▶|/ ◀◀“, um den gewünschten Speicherplatz zu wählen.
3. Bestätigen Sie mit „MEMORY“ und auf dem Display wird "Programm x gespeichert" angezeigt.
4. Wiederholen Sie die obigen Schritte 1 - 2, um 20 DAB-Sender oder 20 FM-Sender zu programmieren.

Sender aufrufen

Drücken Sie „MEMORY“ und wählen Sie mit „▶|/ ◀◀“ den gewünschten Sender aus.
Bestätigen Sie die Auswahl nochmals mit „MEMORY“.

USB BETRIEB

1. Stecken Sie den USB-Stick vorsichtig in die USB-Buchse. Schalten Sie das Gerät ein und wählen Sie den USB Modus.
2. Der zuletzt gehörte Titel startet.
3. Drücken Sie "▶|| / ■ / **SCAN**" um die Wiedergabe zu Pausieren. Drücken Sie diese Taste erneut um die Wiedergabe fortzusetzen.

TITELSPRUNG UND TITELSUCHLAUF IM CD / USB BETRIEB

1. Drücken Sie während der Wiedergabe „▶▶“ oder „◀◀“ um zum nächsten oder vorherigen Titel zu springen. Die Wiedergabe startet von Beginn des gewählten Titels.
2. Um innerhalb eines Titels schnell vorwärts oder rückwärts zu suchen drücken und halten Sie "▶▶" oder "◀◀". Das Gerät spielt schnell vorwärts oder rückwärts. Wenn die gewünschte Stelle gefunden ist lassen Sie die Taste los und das Gerät spielt ab dieser Stelle wieder in Normalgeschwindigkeit.

WIEDERHOLFUNKTION UND ZUFALLSWIEDERGABE

Drücken Sie wiederholt „**PLAY MODE/INFO**“ um den Wiedergabe-Modus auszuwählen:

- | | |
|---------------|--|
| ONE | Der gegenwärtige Titel wird ständig abgespielt |
| RANDOM | Zufallswiedergabe. Die Titel werden in zufälliger Reihenfolge abgespielt
Drücken Sie "▶▶" oder "◀◀" um einen anderen Titel zu wählen. |
| FOLDER | Das gewählte Album wird ständig abgespielt |
| ALL | Wiederholt den kompletten USB-Speicher. |

PLATTENSPIELER

ACHTUNG

- Entfernen Sie den Nadelschutz.
- Achten Sie darauf, dass der Tonarm frei beweglich ist und die weiße Schutzkappe entfernt ist.
- Phono und Aux teilen sich den gleichen Eingang. Sobald die 3,5-mm-Aux-In-Buchse angeschlossen ist, schaltet das Gerät automatisch auf die Aux-In-Funktion um.
- **Stellen Sie daher sicher, dass die 3,5-mm-Aux-In-Buchse nicht angeschlossen ist, wenn Sie eine Schallplatte abspielen möchten.**

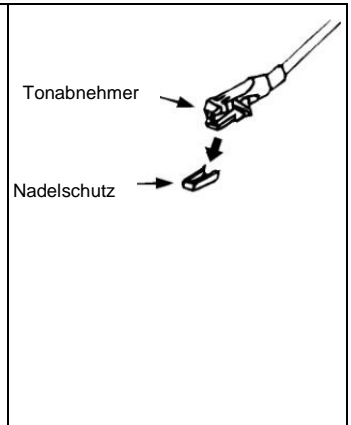

PLATTEN ABSPIELEN

1. Wählen Sie den PHONO/AUX Modus.
2. Den Geschwindigkeitswahlschalter 33, 45 and 78 UpM in die richtige Position in Abhängigkeit von der verwendeten Platte schalten.
3. Legen Sie die Platte auf den Plattenteller (verwenden Sie den Singleadapter falls erforderlich).
4. Heben Sie den Tonarm an, und bewegen Sie den Tonarm langsam in Richtung der Vinylplatte. Der Plattenteller beginnt zu Drehen.
5. Legen Sie den Tonarm vorsichtig auf die Vinylplatte.
6. Am Ende der Schallplatte wird stoppt der Plattenspieler automatisch, je nachdem ob Sie den Auto-Stop-Schalter auf „ON“ oder „OFF“ eingestellt haben.
7. Um manuell zu stoppen, heben Sie den Tonarm Vorsichtig von der Platte und legen Sie den Tonarm auf die Tonarmstütze

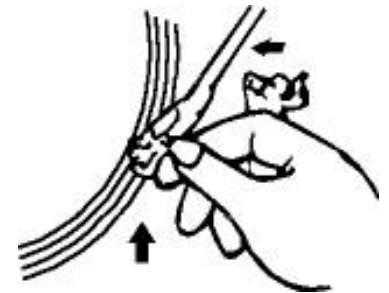

Hinweis: Das Gerät ist mit einem Auto-Stopp-Schalter ausgestattet, dieser Schalter regelt die automatische Abschaltung der Schallplatte. ON = Schaltet am Ende der Platte ab. OFF= Plattenteller dreht sich am Ende der Platte weiter. Falls Ihr Plattenspieler die Musikwiedergabe zu früh abschaltet, deaktivieren Sie den Auto-Stop-Schalter.

AUX-IN

Wählen Sie den PHONO Modus

Verbinden Sie das anzuschließende Gerät mit einem entsprechenden Audio-Kabel (nicht im Lieferumfang) mit der AUX-IN Buchse des Gerätes.

Starten Sie die Wiedergabe am angeschlossenen Gerät. Verwenden Sie dazu die Bedienelemente des verbundenen Gerätes.

USB AUFNAHME

Stecken Sie das USB-Stick in die USB-Buchse.

Wählen Sie die Quelle aus, die Sie aufnehmen möchten; eventuell müssen Sie die Aufnahmequelle vorher pausieren.

Drücken Sie auf " ● REC". Auf dem Display wird „REC " angezeigt.

Starten Sie gegebenenfalls die Wiedergabe der Quelle, die Sie aufnehmen möchten

Drücken Sie „▶ / ■ / SCAN“, um die Aufnahme zu stoppen.

HINWEIS:

- Die Bitrate der Aufnahme ist auf 128 kbps voreingestellt, die Abtastfrequenz beträgt 44.1 kHz.
- Das System erstellt einen Musikordnernamen - "JL_REC Ordner für die Aufnahmen.
- Die Qualität bei der Radioaufnahme kann Aufgrund von Empfangsstörungen nicht stabil sein. Es handelt sich hierbei nicht um eine Fehlfunktion des Systems.

Titel separieren (TS) (manuell)

Sie können die Titel bei einer Aufnahme über PHONO/DAB/UKW/AUX auf USB separiert aufnehmen. Durch das drücken der "TS" (Track Separation) Taste, erstellt das Gerät einen neuen Titel und nimmt danach weiter auf.

KOPFHÖRER



Stecken Sie den Stecker des Kopfhörers in die Kopfhörerbuchse. Nun hören Sie den Ton nur noch über den Kopfhörer. Der Ton über die Lautsprecher wird abgeschaltet.

Hinweis: Stellen Sie die Lautstärke während des Kopfhörer-Betriebs niedriger ein um Gehörschäden vorzubeugen.

LINE OUT

Sie können das Gerät über den Line-Out Ausgang an einen externen Verstärker oder ein Aufnahmegerät (z.B. Kassettenrekorder) anschließen.

SYSTEMEINSTELLUNGEN

Öffnen Sie das Systemmenü im DAB oder UKW Modus mit „**PLAY MODE/INFO**“

Wählen Sie die folgenden Optionen mit dem „**▶▶ / ◀◀**“ aus und bestätigen Sie mit „**▶▶ / ■ / SCAN**“. Bestätigen Sie die Ausgewählte Option mit „**▶▶ / ■ / SCAN**“.

Im DAB Betrieb	Im UKW/FM Betrieb
Vollständiger Suchlauf: Startet den vollständigen DAB Suchlauf	Suchlauf Einstellungen Hier legen Sie fest ob das Gerät nur nach starken oder allen UKW-Sendern suchen soll.
Manuell einstellen: Startet den manuellen DAB Suchlauf. Wählen Sie dazu den gewünschten DAB Kanal aus.	Audio Einstellungen: Wählen Sie ob das Gerät den Sender in Mono oder in Stereo wiedergeben soll.
Inaktive Sender: löscht nicht empfangbare Sender aus der Senderliste	
DRC: Diese Funktion (sofern vom Sender unterstützt) reduziert den Unterschied zwischen dem lautesten und dem leisesten übertragenen Ton. Sie können zwischen Aus, Niedrig und Hoch wählen.	
SW-Version Zeigt die installierte Softwareversion	
Sprache Sprachauswahl der verfügbaren Sprachanzeigen.	
Werkseinstellung Setzt das Gerät in den Auslieferungszustand zurück	

Die aktuelle Version der Bedienungsanleitung kann unter www.soundmaster.de heruntergeladen werden

Technische Änderungen und Druckfehler vorbehalten.

Copyright von Woerlein GmbH, 90556 Cadolzburg, www.soundmaster.de

Vervielfältigung nur unter ausdrücklicher Genehmigung der Woerlein GmbH



ENVIRONMENTAL PROTECTION



Do not dispose of this product with the normal household waste at the end of its life cycle. Return it to a collection point for the recycling of electrical and electronic devices. This is indicated by the symbol on the product, user manual or packaging

The materials are recyclable according to their labeling. By reusing materials or other forms of recycling old devices and packaging, you are making an important contribution to protecting our environment. If necessary, remove batteries and personal data before disposal free of charge and ask your local authority about the responsible disposal point.

	WARNING Risk of electric shock Do not open!	
Caution: To reduce the risk of electric shock, do not remove the cover (or back). There are no user serviceable parts inside. Refer servicing to qualified service personnel.		



This symbol indicates the presence of dangerous voltage inside the enclosure, sufficient enough to cause electric shock.



This symbol indicates the presence of important operating and maintenance instructions for the device

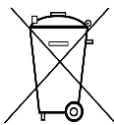

Used batteries are hazardous waste and NOT to be disposed of with the household waste! As a consumer you are legally obligated to return all batteries for environmentally responsible recycling – no matter whether or not the batteries contain harmful substances*)

Return batteries free of charge to public collection points in your community or shops selling batteries of the respective kind.

Only return fully discharged batteries

*) **marked Cd = cadmium, Hg = mercury, Pb = lead**

- Only use mercury and cadmium-free batteries.
- Used batteries are hazardous waste and NOT to be disposed of with the household waste!!!
- Keep batteries away from children. Children might swallow batteries.
- Contact a physician immediately if a battery was swallowed.
- Check your batteries regularly to avoid battery leakage.
- Batteries shall not be exposed to excessive heat such as sunshine, fire or the like.
- CAUTION: Danger of explosion if battery is incorrectly replaced
- Replace only with the same or equivalent type



To prevent possible hearing damage, do not listen at high volume levels for long periods

- Use the device in dry indoor environments only.
- Protect the device from humidity.
- This apparatus is for moderate climates areas use, not suitable for use in tropical climates countries.
- No objects filled with liquids, such as vases, shall be placed on the apparatus.

- The mains plug or an appliance coupler is used as the disconnect device, the disconnect devices shall remain readily operable.
- Connect this device to a properly installed and earthed wall outlet only. Make sure the mains voltage corresponds with the specifications on the rating plate.
- Make sure the mains cable stays dry during operation. Do not pinch or damage the mains cable in any way.
- A damaged mains cable or plug must immediately be replaced by an authorized service center.
- In case of lightning, immediately disconnect the device from the mains supply.
- Children should be supervised by parents when using the device.
- Clean the device with a dry cloth only.
- Do NOT use CLEANING AGENTS or ABRASIVE CLOTHS!
- Do not expose the device to direct sunlight or other heat sources.
- Install the device at a location with sufficient ventilation in order to prevent heat accumulation.
- Do not cover the ventilation openings!
- Install the device at a safe and vibration-free location.
- Install the device as far away as possible from computers and microwave units; otherwise radio reception may be disturbed.
- Do not open or repair the enclosure. It is not safe to do so and will void your warranty. Repairs only by authorized service/ customer center.
- No naked flame sources, such as lighted candles, should be placed on the unit.
- When you are necessary to ship the unit store it in its original package. Save the package for this purpose.
- In case of malfunction due to electrostatic discharge or fast transient (burst), remove and reconnect the power supply.
- If the unit is not using for a long period of time, disconnect it from the power supply by unplugging the power plug. This is to avoid the risk of fire.

LOCATIONS OF CONTROLS

FRONT VIEW

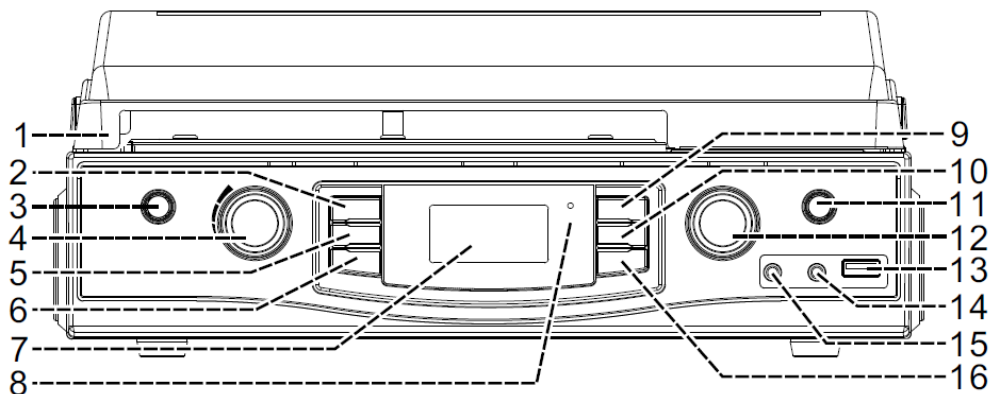

- | | |
|--|---|
| <ul style="list-style-type: none"> 1) Dust Cover 2) PLAY MODE / INFO – Play mode and Info and Menu 3) ⏻ / FUNC – Switch ON /OFF and mode selection 4) TONE – tone adjustment 5) ⏮ Skip /select back 6) ● REC starts Record on USB 7) LCD Display 8) Standby LED indicator | <ul style="list-style-type: none"> 9) ▶ / ■ /SCAN - Play/pause, stop & scan 10) ▶▶ Skip /select up 11) TS (Track Separation) 12) VOLUME - Volume adjustment 13) USB Socket 14) 3.5mm Aux-In jack 15) 3.5mm Headphone jack 16) MEMORY - Store and recall preset |
|--|---|

TURNTABLE

- 17) 45 RPM Record Adaptor
- 18) Turntable Platter
- 19) Turntable Speed Selector
- 20) Auto Stop Switch
- 21) Tone Arm Rest
- 22) Cartridge Holder

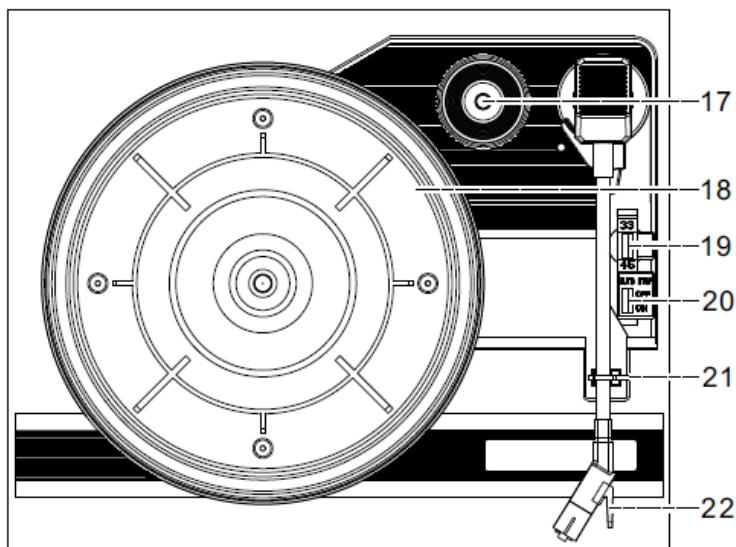

BACKSIDE

- 23) DC in jack
- 24) 3.5mm Line Out Jack
- 25) DAB / FM Antenna Socket
- 26) AC/DC adaptor
- 27) DC plug

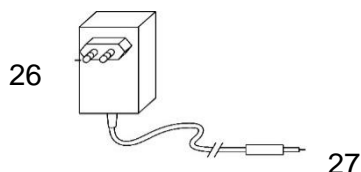
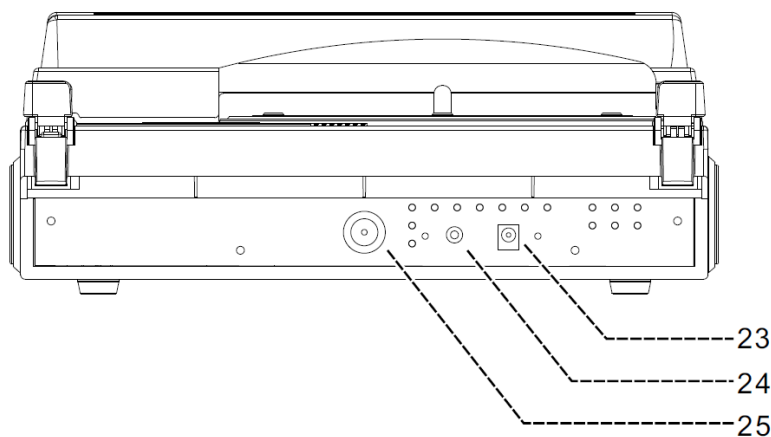

CONTENT OF DELIVERY

- Main unit
- Power supply
- DAB/FM Antenna
- Instruction Manual

GETTING STARTED

POWER SOURCE

Connect the DC jack to the DC socket of the unit.

This system is designed to operate on normal 230V 50Hz AC only. Attempting to operate from any other power source may cause damage to the system, and such damage is not covered by your warranty.

Connect the provided DAB/FM antenna to the antenna socket and align it for best reception.

BASIC OPERATIONS

POWER ON / OFF

Press “**⏻ / FUNC**” to enter the on mode.

Press and hold “**⏻ / FUNC**” to turn off the unit in standby mode.

SELECTING MODES

Press “**⏻ / FUNC**” repeatedly to switch between modes.

ADJUSTING VOLUME/SOUND

Turn “**VOLUME**” to decrease / increase the volume.

Turn “**TONE**”: to adjust the sound.

INFORMATION

Press repeatedly “**▶ / PLAY MODE/INFO**” to announce the available radio information's.

ERP power management

If nobody presses and holds “**⏻ / FUNC**” to turn OFF the unit after stopping playing, the unit will power off automatically after around 15 minutes.

Press “**⏻ / FUNC**” button on the unit to switch ON again.

DAB RADIO

1. Select DAB mode, at the first switch on a full scan will be executed automatically.
2. To start it manually again, pls press and hold “▶| / ■ / SCAN”.
Press repeatedly “◀◀” or “▶▶” to choose the desired DAB station.

FM (UKW) RADIO

1. Select FM mode.
2. Press and hold “▶| / ◀◀” to start FM auto-search.
3. Press “▶| / ◀◀” repeatedly to do manual tuning.

If you tune to a FM stereo station, the ‘stereo’ will show on the display. If you tune to a weaker FM station, the reception will automatically switch to mono.

You may press “▶| / ■ / SCAN” to change Stereo or Mono mode

Press and hold “▶| / ■ / SCAN” to start FM auto storing function.
The found stations will be stored to the presets automatically.

PRESET FUNCTION IN DAB/FM MODE

Preset storing

1. In DAB/FM playing mode, choose the desired radio station. Press and hold “MEMORY” for 2 seconds, “Empty P1” will show on the display,
2. Select desired preset number with “▶| / ◀◀”.
3. Press “MEMORY” to confirm and ‘Preset x Stored’ will show on the display.
4. Repeat the above 1 - 3 steps to program 20 desired DAB stations or 20 FM stations.

Preset recall

Press “MEMORY”, select with “▶| / ◀◀” the desired preset and confirm with “MEMORY”

USB OPERATION

Playing USB

1. Insert carefully USB drive in the USB socket. Switch on and select USB mode
2. Playback start with the last listened track.
3. Press “▶|| / ■ / **SCAN**” to pause the playback. The track time will start blinking. Press “▶|| / ■ / **SCAN**” again to resume the playback.

TRACK SKIP AND HIGH SPEED TRACK SEARCH IN USB MODE

1. During USB playback, press “▶▶|” or “|◀◀” repeatedly will skip to higher or lower tracks. The device will begin to play from your selected track.
2. To rapidly search forward or backward within a track and locate a specific passage of it, press and hold “▶▶|” or “|◀◀”. The player will search forward or backward at a high speed. Release the button when you hear your desired passage and the playback will resume normal from that point.

REPEAT and RANDOM Function

1. Press “**PLAY MODE/INFO**”, the player will repeat the current playing track; “ONE” will show on the screen
2. Press “**PLAY MODE/INFO**” secondly, the player will enter into the “Random” playing mode; “RANDOM” will show on the screen. Press “▶▶|” or “|◀◀” button to choose the playing tracks by random.
3. Press “**PLAY MODE/INFO**” thirdly, the player will repeat the tracks in the playing folder; “FOLDER” will show on the screen.
4. Press “**PLAY MODE/INFO**” fourthly; the player will repeat the tracks in the whole playing USB; “ALL” will show on the screen.

TURNTABLE OPERATION

IMPROTANT

- Remove the stylus protector.
- Be sure that the tone arm is being detached from the tone arm rest before operating and re-secured again afterwards.
- Phono and Aux are sharing the same function band. Once the 3.5mm Aux-in jack is being connected, unit will switch to Aux-in function automatically.
- **Therefore, make sure the 3.5mm Aux-in jack is not being connected if you wish to play a record.**

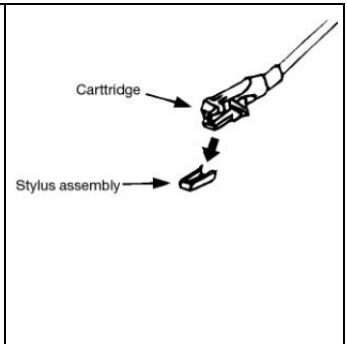

PLAYING RECORDS

This system includes a 3-speed, belt-drive turntable. You can play 33, 45 and 78 rpm records.

1. Select the "PHONO" mode.
2. Make sure that you have removed the stylus cover from the stylus and have released the tone arm lock that secured the tone arm to the tone arm rest.
3. Set the turntable speed selector to the appropriate speed 33 or 45 or 78 rpm. If you are playing 45 rpm 'singles', place the 45 rpm adapter on the centre spindle.
4. Place your record on the centre spindle.
5. Lift the tone arm from the rest and slowly move it to the edge of the record. The turntable starts automatically. Place the tone arm to the desired position of the record.
6. At the end of record, the platter will automatically stop rotating. Lift the tone arm from the record and return it to the rest.
7. To stop manually, lift the tone arm from the record and return it to the rest.

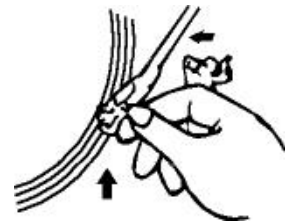

Remark : As some kind of record the auto-stop area was out of the unit setting, so it will stop before the last track finish. In this case, select the auto-stop switch to " OFF " position, then it will run to the end of the record but will not stop automatically (turn off the power button or switch back the " **AUTO-STOP ON/OFF** " switch to " ON " position to stop the platter rotate). Then put back the tone arm to the rest position.

AUX IN OPERATION

Select the PHONO mode. Insert the audio cable (not included) into the matching 'AUX IN' socket of the unit.

Start the playback of the connected device and adjust the volume.

USB RECORDING

Plug USB drive into USB socket.

Select the source you want to record; may you have to prepare to pause the record source in advance

Press “● REC” one time and the display will show “Checking” then “REC USB”.

Start the playback of the source you want to record

Press “▶|| / ■ / SCAN” to stop record function during the recording mode.

NOTE:

The recording quality and performance for radio encoding is not stable due to interference of radio reception. This is not a malfunction of the system.

The system will create a “ JL_REC “ Folder and then store the encoding track(s) in it.

The recording format is preset at – MP3 bit rate : 128 kbps, sampling rate : 44.1kHz

No song title will be recorded during encoding mode

Track separation

You can divide the recording music from Phono, Aux, DAB or FM Radio to USB track by track during encoding. Every time when press the “ **TS** “ (track separation) button once during encoding from those source to USB, the system will generate a new track and continuous the recording. The text TS will appear on LCD display one time, and then return to REC and flashing. It means the unit has created a new track successfully and performs recording continuously.

HEADPHONES OPERATION



During usual operation insert the earphone’s cable (not included) into the matching ‘PHONES’ socket of the unit. Now you can hear the sound exported to your earphones.

Note: Adjust the volume lever lower during the PHONES operation.

To prevent possible hearing damage, do not listen at high volume levels for long periods.

LINE OUT

You can connect the unit to an external amplifier or record player (such as a tape recorder) via the line out jack. To do this, connect the device to a conventional cable that you can get from a specialist dealer.

SYSTEM SETTINGS

Open the system menu during in DAB or FM mode with press and hold of “**PLAY MODE/INFO**”. Select the available options below with “▶| / ◀◀”.knob and confirm by press “▶| / ■ / **SCAN**”. Confirm the selected option with “▶| / ■ / **SCAN**”.

DAB mode	FM mode
Full scan: performs DAB full scan	Scan setting: Selection the FM search threshold for all or only strong stations.
Manual tune: you can choose the DAB channels for scan manually	Audio setting: Selects Mono or Stereo mode
PRUNE: removes not available stations from the station list	
DRC (Dynamic range compression) This function (when available from broadcaster) reduces the difference between the loudest and quietest audio being broadcast. You can choose between off, low and high	
Software version Shows the software version	
Language Selection of the available language announcements.	
Factory reset Sets the units back in factory default	

The current version of the manual can be downloaded from www.soundmaster.de

Technical changes and misprints reserved.

Copyright by Woerlein GmbH, 90556 Cadolzburg, www.soundmaster.de

Duplication only with the permission of Woerlein GmbH



PROTECTION DE L'ENVIRONNEMENT



Ne jetez pas ce produit avec les ordures ménagères lorsqu'il est usagé. Retournez-le à un point de collecte pour le recyclage des appareils électriques et électroniques. Cette recommandation est indiquée par le symbole sur le produit, le mode d'emploi ou l'emballage.

Les matériaux sont recyclables selon leur étiquetage. En réutilisant des matériaux ou d'autres formes de recyclage d'anciens appareils et emballages, vous apportez une contribution importante à la protection de notre environnement. Si nécessaire, retirez gratuitement les piles et les données personnelles avant l'élimination et demandez à votre autorité locale le point d'élimination responsable

	ATTENTION	
Risque d'électrocution Ne pas ouvrir!		
Attention!: Pour réduire le risque d'électrocution, ne retirez pas le couvercle (ou l'arrière). L'utilisateur ne peut entretenir aucune pièce à l'intérieur. Confiez l'entretien à un personnel qualifié.		



Ce symbole indique la présence d'une tension dangereuse à l'intérieur de l'appareil, qui est suffisante pour provoquer un choc électrique.



Ce symbole indique la présence de consignes importantes de fonctionnement et d'entretien de pour l'appareil

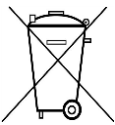

Les piles usages sont des déchets dangereux et ne doivent PAS être jetées avec les ordures ménagères ! La loi impose aux consommateurs de disposer de **toutes les piles** pour un recyclage écologique – et ce que les piles soient de contenance dangereuse ou pas*).

Disposer gratuitement des piles dans les points de collecte de votre communauté ou auprès des magasins détaillant les piles de même catégories.

Ne disposez que de piles entièrement vides.

***) marquée Cd = cadmium, Hg = mercure, Pb = plomb**



Pour éviter des lésions auditives, n'écoutez pas à des niveaux sonores élevés pendant de longues périodes.

- N'utilisez l'appareil qu'à l'intérieur dans un lieu sec
- Protégez l'appareil contre l'humidité
- N'ouvrez pas l'appareil **RISQUE D'ELECTROCUTION !** Faites effectuer l'ouverture et l'entretien par un personnel qualifié
- Ne connectez cet appareil qu'à une prise murale correctement installée et reliée à la terre Assurez-vous que la tension principale corresponde aux recommandations de la plaque d'indice
- Assurez-vous que le câble d'alimentation reste au sec pendant le fonctionnement. Ne pincez pas le câble et ne l'endommagez d'aucune façon

- Un câble de réseau ou une prise abimés doivent être immédiatement remplacés par un centre agréé.
 - En cas de tonnerre, débranchez immédiatement l'appareil de l'alimentation.
 - Les enfants doivent être surveillés par leurs parents lorsqu'ils utilisent l'appareil.
 - Ne nettoyez l'appareil qu'avec un tissu sec.
- N'utilisez PAS de PRODUITS DETERGENTS ou de CHIFFONS ABRASIFS !
- N'exposez pas l'appareil à la lumière directe du soleil ou toute autre source de chaleur
 - Installez l'appareil dans un emplacement suffisamment ventilé pour éviter une accumulation de chaleur.
 - Ne recouvrez pas les grilles d'aération !
 - Installez l'appareil dans un emplacement sécurisé et sans vibrations.
 - Ne pas installer l'appareil à proximité d'ordinateurs et fours à micro-ondes; sinon la réception de radio pourrait être perturbée.
 - Ne pas ouvrir ou réparer l'appareil. Cela est dangereux et annulerait la garantie. La réparation doit être uniquement effectuée que par un centre de réparations / service agréé.
 - N'utilisez que des piles au mercure et sans cadmium.
 - Les piles usagées sont des déchets dangereux et ne doivent PAS être jetées avec les ordures ménagères !!! Ramenez les piles à votre point de vente ou aux points de collecte de votre ville.
 - Eloignez les piles des enfants. Les enfants pourraient avaler les piles. En cas d'ingestion d'une pile, contactez immédiatement un médecin.
 - Vérifiez régulièrement vos piles pour éviter les fuites.
 - La prise de courant ou un coupleur d'appareil est utilisé comme dispositif de déconnexion, les dispositifs de déconnexion doivent rester facilement utilisables.
 - Aucune source de flamme nue, telle que des bougies allumées, ne doit être placée sur l'appareil.
 - Aucun objet rempli de liquide, tel que des vases, ne doit être placé sur l'appareil.
 - Cet appareil, conçu pour les climats modérés, ne convient pas pour une utilisation dans les pays au climat tropical.

EMPLACEMENT DES COMMANDES

VUE DE FACE

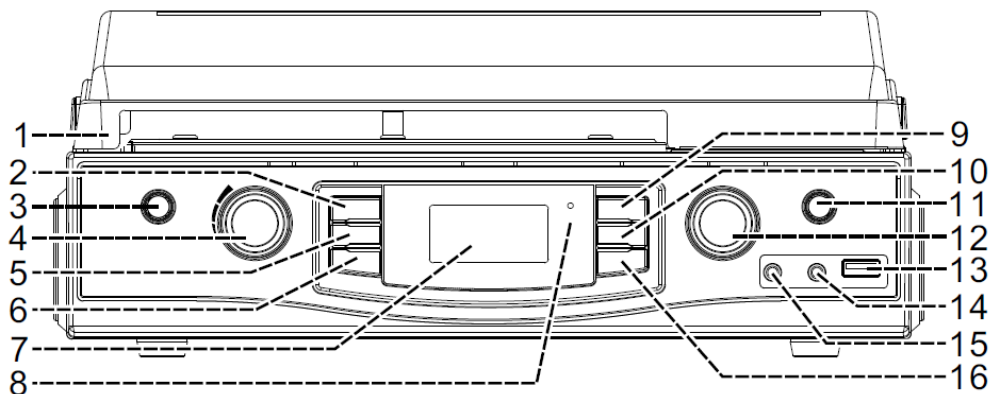

- | | |
|--|---|
| <ul style="list-style-type: none"> 1) Housse de protection 2) PLAY MODE/INFO – mode de lecture. informations et menu 3) ⏻ / FUNC – marche/arrêt et sélection du mode 4) TONE – réglage de la tonalité 5) ⏪ Saut/sélection en arrière 6) ● REC démarre l'enregistrement sur USB 7) Écran LCD 8) Témoin de veille | <ul style="list-style-type: none"> 9) ▶ /■/SCAN - Lecture/pause, arrêt et balayage 10) ▶▶ Saut/sélection en avant 11) TS (séparation des morceaux) 12) VOLUME – réglage du volume 13) Connecteur USB 14) Prise d'entrée auxiliaire de 3,5 mm 15) Prise casque de 3,5 mm 16) MEMORY – mémorise et rappelle les préréglages |
|--|---|

PLATINE

- 17) Adaptateur de disque 45 tr/min
- 18) Plateau de la platine
- 19) Sélecteur de vitesse de platine
- 20) Commutateur d'arrêt automatique
- 21) Support du bras de lecture
- 22) Porte-cartouche

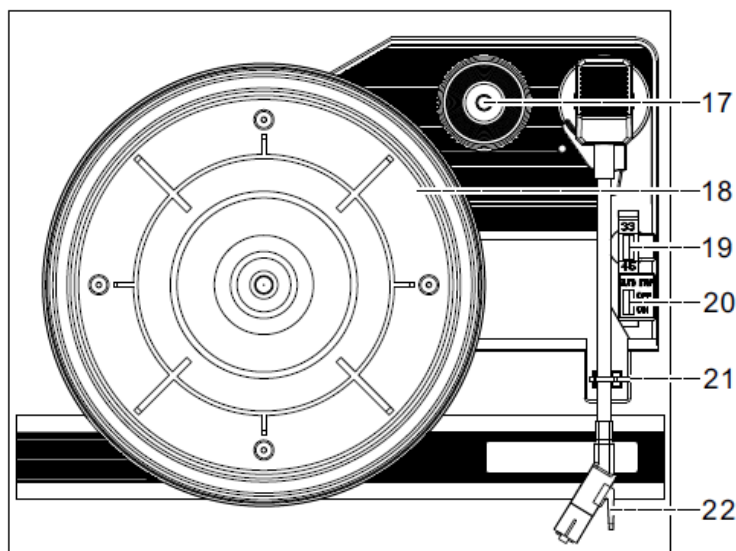

DOS

- 23) Prise d'entrée CC
- 24) Prise de sortie de ligne de 3,5 mm
- 25) Prise d'antenne DAB/FM
- 26) Adaptateur CA/CC
- 27) Fiche CC

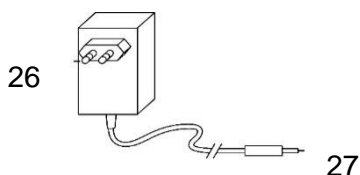
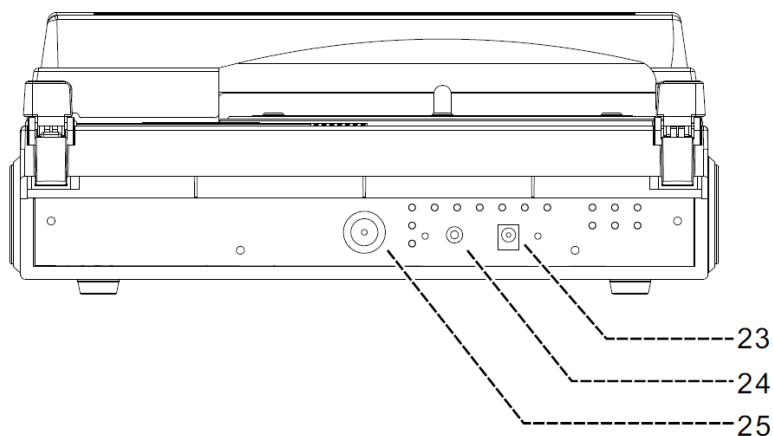

CONTENU DE L'ENVOI

- Unité principale
- Alimentation
- Antenne DAB/FM
- Manuel d'instructions

COMMENCER

SOURCE D'ALIMENTATION

Branchez la prise CC sur le connecteur CC de l'appareil.

Ce système est conçu pour fonctionner uniquement avec les spécifications normales suivantes : 230 V CA et 50 Hz. Toute tentative de le faire fonctionner sur une autre source d'alimentation peut endommager le système, et ces dommages ne sont pas couverts par votre garantie.

Branchez l'antenne DAB/FM fournie sur la prise dédiée et déployez-la pour obtenir une meilleure réception.

FONCTIONNEMENT DE BASE

MISE EN MARCHÉ / ARRÊT

Appuyez sur la touche «  / **FUNC** » pour allumer.

Maintenez enfoncée la touche «  / **FUNC** » pour éteindre l'appareil en mode veille.

SÉLECTION DES MODES

Appuyez à plusieurs reprises sur la touche «  / **FUNC** » pour passer d'un mode à l'autre.

RÉGLAGE DU VOLUME/AUDIO

Tournez le bouton « **VOLUME** » pour réduire ou augmenter le volume.

Tournez le bouton « **TONE** » : pour régler le son.

INFORMATIONS

Appuyez à plusieurs reprises sur la touche « **PLAY MODE/INFO** » pour afficher les informations sur la station disponible.

Gestion de l'alimentation ERP

Si personne ne maintient la touche «  / **eFUNC** » enfoncée pour éteindre l'appareil après qu'il ait cessé de jouer, celui-ci s'éteindra automatiquement au bout d'environ 15 minutes.

Appuyez sur la touche «  / **FUNC** » de l'appareil pour le remettre en marche.

RADIO DAB

1. Sélectionnez le mode DAB, à la première mise en marche et une recherche complète sera exécutée automatiquement.
2. Pour le redémarrer manuellement, veuillez maintenir la touche « **▶▶ / ■ / SCAN** » enfoncée.
Appuyez à plusieurs reprises sur la touche « **◀◀** » ou « **▶▶** » pour choisir la station DAB souhaitée.

RADIO FM (UKW)

1. Sélectionnez le mode FM.
 2. Maintenez la touche « **▶▶ / ◀◀** » enfoncée pour lancer la recherche FM automatique.
 3. Appuyez à plusieurs reprises sur la touche « **▶▶ / ◀◀** » pour effectuer un réglage manuel.
- Si vous syntonisez une station FM stéréo, le mot « stereo » s'affiche à l'écran. Si vous syntonisez une station FM ayant un signal plus faible, la réception bascule automatiquement sur « mono ».
- Vous pouvez appuyer sur la touche « **▶▶ / ■ / SCAN** » pour alterner les modes stéréo et mono.

Maintenez la touche « **▶▶ / ■ / SCAN** » enfoncée e pour lancer la fonction de mémorisation FM automatique.

Les stations trouvées sont automatiquement enregistrées dans les préséglages.

FONCTION DE PRÉRÉGLAGE EN MODE DAB/FM

Stockage de préséglages

1. En mode de fonctionnement DAB/FM, choisissez la station radio désirée. Appuyez pendant 2 secondes sur « **MEMORY** », la mention « Empty P1 » s'affiche à l'écran.
2. Sélectionnez le numéro de préséglage souhaité à l'aide de la touche « **▶▶ / ◀◀** ».
3. Appuyez sur la touche « **MEMORY** » pour confirmer et « Preset x Stored » s'affiche à l'écran.
4. Répétez les étapes 1 et 3 ci-dessus pour programmer les 20 stations DAB ou 20 stations FM que vous souhaitez.

Rappel de préséglage

Appuyez sur la touche « **MEMORY** », sélectionnez avec « **▶▶ / ◀◀** » le préséglage souhaité et confirmez avec « **MEMORY** »

FONCTIONNEMENT DE L'USB

Lecture USB

1. insérez avec précaution la clé USB dans le port USB. Allumez l'appareil et sélectionnez le mode USB.
2. La lecture commence par le dernier morceau écouté.
3. Appuyez sur la touche « **▶| / ■ / SCAN** » pour interrompre la lecture. La durée du morceau commence à clignoter. Appuyez de nouveau sur la touche « **▶| / ■ / SCAN** » pour reprendre la lecture.

SAUT DE MORCEAU ET RECHERCHE DE MORCEAUX À GRANDE VITESSE EN MODE USB

1. Pendant la lecture USB, appuyez à plusieurs reprises sur la touche « **▶▶** » ou « **◀◀** » pour passer aux morceaux suivants ou précédents. L'appareil commence la lecture à partir de la piste sélectionnée.
2. Pour effectuer une recherche rapide vers l'avant ou vers l'arrière dans un morceau et localiser une section spécifique, appuyez sur « **▶▶** » ou « **◀◀** ». Le lecteur effectue alors une recherche rapide vers l'avant ou l'arrière. Relâchez la touche lorsque vous écoutez la section désirée ; la lecture normale reprend à partir de ce point.

Fonction REPEAT et RANDOM

1. Appuyez sur la touche « **PLAY MODE/INFO** », le lecteur répète le morceau en cours de lecture et « **ONE** » s'affiche à l'écran.
2. Appuyez une deuxième fois sur la touche « **PLAY MODE/INFO** ». Le lecteur passe en mode de lecture « aléatoire » et « **RANDOM** » s'affiche à l'écran. Appuyez sur la touche « **▶▶** » ou « **◀◀** » pour choisir les morceaux à lire de manière aléatoire.
3. Appuyez une troisième fois sur la touche « **PLAY MODE/INFO** », le lecteur répète les morceaux du dossier en cours de lecture et « **FOLDER** » s'affiche à l'écran.
4. Appuyez une quatrième fois sur la touche « **PLAY MODE/INFO** », le lecteur répète les morceaux sur toute la clé USB et « **ALL** » s'affiche à l'écran.

PHONO

Remarque :

- Retirez le capuchon pour pointe de lecture.
- Assurez-vous que le bras de lecture soit libéré de son support avant l'utilisation, et une fois terminé, le fixer à nouveau sur son support.
- Les modes phono et entrée auxiliaire partagent la même bande de fonction. Lorsque vous connectez la prise d'entrée auxiliaire de 3,5 mm, l'appareil passe automatiquement en mode d'entrée auxiliaire.
- **Par conséquent, veillez à ce que la prise d'entrée auxiliaire de 3,5 mm ne soit pas branchée si vous souhaitez lire un disque.**

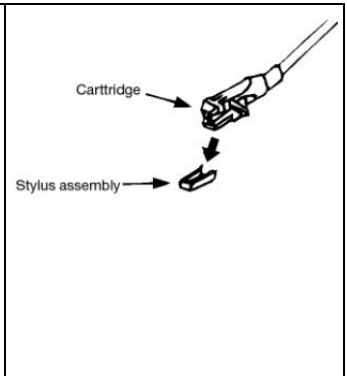

1. Sélectionnez la fonction « Phono ».
2. Réglez le sélecteur de vitesse sur la position appropriée en fonction du disque joué.
3. Placez le disque sur la platine (utilisez l'adaptateur tours si nécessaire).
4. Levez le bras de lecture du support et placez-le doucement au bord du disque. La platine commence à tourner.
5. Placez le bras de lecture sur la position souhaitée du disque.
6. Réglez le volume au niveau désiré.
7. A la fin du disque, la platine s'arrête automatiquement de tourner. Levez le bras de lecture du disque et placez-le sur son support.
8. Pour arrêter manuellement, soulevez le bras de lecture du disque et remettez à sa position de repos.

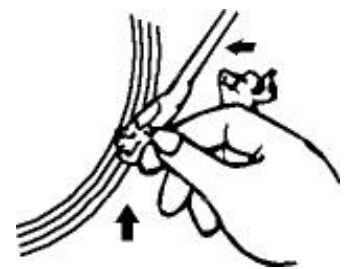

Remarque : La zone d'arrêt automatique de certains types de disques se trouve en dehors du réglage de l'appareil, ainsi la lecture s'arrête avant la dernière piste. Dans ce cas, mettez le commutateur de l'arrêt automatique sur la position « arrêt », la lecture se fera jusqu'à la fin du disque, mais ne s'arrêtera pas automatiquement (mettez hors tension ou remplacez le commutateur d'arrêt automatique sur la position « marche » pour arrêter la rotation de la platine). Puis remettez le bras de lecture sur son support.

FONCTIONNEMENT DE L'ENTRÉE AUXILIAIRE (AUX IN)

Sélectionnez le mode PHONO. Insérez le câble audio (non fourni) dans la prise « AUX IN » correspondante de l'appareil.

Lancez la lecture de l'appareil connecté et réglez le volume.

ENREGISTREMENT USB

Branchez la clé USB dans le port USB.

Sélectionnez la source d'enregistrement. Veuillez éventuellement mettre au préalable la source d'enregistrement en pause

Appuyez une fois sur la touche « ● REC ». L'écran affiche la mention « Checking », puis « REC USB ».

Démarrez la lecture de la source d'enregistrement de votre choix

Appuyez sur la touche « ► / ■ / SCAN » pour arrêter la fonction d'enregistrement pendant le mode d'enregistrement.

REMARQUE :

La qualité de l'enregistrement de l'encodage radio n'est pas stable en raison des interférences liées à la réception radio. Il s'agit d'un phénomène normal et non d'un dysfonctionnement du système.

Le système créera un dossier « JL_REC » puis y stockera le morceau enregistré.

Le format d'enregistrement est prédéfini au format MP3 avec un débit binaire : 128 kbit/s, taux d'échantillonnage : 44,1 kHz

Aucun titre de chanson ne sera enregistré en mode encodage

Séparation des morceaux

Vous pouvez répartir la musique enregistrée morceau par morceau à partir des sources Phono, Aux, Radio DAB ou FM vers la clé USB pendant l'encodage. Chaque fois que vous appuyez une fois sur la touche « **TS** » (séparation des morceaux) pendant l'encodage de ces sources vers l'USB, le système génère un nouveau morceau et poursuit l'enregistrement. Le texte TS s'affiche une fois sur l'écran LCD, puis revient à REC et clignote. Cela signifie que l'appareil a correctement créé un nouveau morceau et qu'il continue d'enregistrer.

FONCTIONNEMENT DU CASQUE



Pendant le fonctionnement normal, insérez le câble du casque (non fourni) dans le port « PHONES » correspondant de l'appareil. Le son est à présent diffusé via votre casque.

Remarque : Baissez le levier de volume lorsque vous écoutez avec un casque.

Pour éviter des lésions auditives, n'écoutez pas à des niveaux sonores élevés pendant de longues périodes.

SORTIE HAUT NIVEAU

Vous pouvez connecter l'appareil à un amplificateur externe ou à un appareil d'enregistrement (tel qu'un magnétophone à cassette) via le port de sortie haut niveau. Pour ce faire, connectez l'appareil à un câble classique que vous pouvez obtenir auprès d'un revendeur spécialisé.

RÉGLAGES SYSTÈME

Ouvrez le menu système en mode DAB ou FM en maintenant enfoncée la touche « **PLAY MODE/INFO** ».

Sélectionnez les options disponibles ci-dessous avec la touche « **▶▶/◀◀** » et confirmez en appuyant sur la touche « **▶■/■/SCAN** ».

Confirmez l'option sélectionnée avec la touche « **▶■/■/SCAN** ».

Mode radio numérique DAB	Mode FM
Full scan : effectuer la recherche DAB complète	Scan setting : sélectionner le seuil de recherche FM pour toutes les stations ou uniquement pour celles avec un signal puissant.
Manual tune : permet de choisir les canaux DAB pour une recherche manuelle	Audio setting : sélectionner le mode mono ou stéréo
PRUNE : supprime les stations indisponibles de la liste.	
DRC (Dynamic range compression) Cette fonction (lorsqu'elle est disponible de la part du diffuseur) réduit l'écart entre les sons les plus forts et ceux les plus faibles diffusés. Vous pouvez choisir entre les options Off, Low et High	
Software version	Affichage de la version du logiciel
Language	Sélectionnez la langue des annonces.
Factory reset	réinitialise l'appareil aux paramètres d'usine par défaut

La version actuelle du manuel d'instructions peut être téléchargée à l'adresse www.soundmaster.de

Modifications techniques et fautes d'impression réservées.

Copyright de Wörlein GmbH, 90556 Cadolzburg, www.soundmaster.de

Duplication uniquement avec l'autorisation de Woerlein GmbH



MILIEUBESCHERMING



Gooi dit product niet weg bij het huishoudafval aan het einde van de levensduur ervan. Breng het product terug naar een inzamelingspunt voor hergebruik van elektrische en elektronische apparatuur. Dit wordt aangegeven door dit symbool op het product, in de gebruiksaanwijzing of op de verpakking.

De materialen zijn recyclebaar volgens hun etikettering. Door materialen te hergebruiken of andere vormen van recycling van oude apparaten en verpakkingen, levert u een belangrijke bijdrage aan de bescherming van ons milieu. Verwijder indien nodig de batterijen en persoonlijke gegevens voordat u deze gratis weggooit en vraag uw gemeente naar het verantwoordelijke afvalverwerkingspunt.

	WAARSCHUWING Risico voor een elektrische schok Niet openen!	
Waarschuwing: Verwijder de behuizing (of achterzijde) niet, om het risico op elektrische schokken te verkleinen. Geen voor de gebruiker te onderhouden onderdelen binnenin het apparaat. Laat reparatie over aan gekwalificeerd onderhoudspersoneel.		



Dit symbool wijst op de aanwezigheid van een gevaarlijke spanning binnenin de behuizing, die groot genoeg is om elektrische schokken te veroorzaken.



Dit symbool wijst de gebruiker op de aanwezigheid van belangrijke gebruiks- en onderhoudsinstructies voor het apparaat.

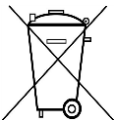

Gebruikte batterijen zijn gevaarlijk afval en mogen NIET weggegooid worden bij het huishoudelijk afval!!! Als consument bent u wettelijk verplicht alle batterijen terug te brengen voor milieuvriendelijk hergebruik - of de batterijen gevaarlijke stoffen*) bevatten of niet.

U kunt batterijen gratis terugbrengen naar openbare inzamelingspunten in uw gemeente of bij winkels die de betreffende soort batterijen verkopen.

Alleen volledig lege batterijen.

*) met de markering Cd = cadmium, Hg = kwik, Pb = lood

	Luister nooit langdurig op hoge volumenniveaus, om mogelijke gehoorbeschadiging te voorkomen.
--	---

- Gebruik het apparaat alleen binnenshuis in een droge omgeving.
- Bescherm het apparaat tegen vocht.
- Open het apparaat niet. **ELECTRISCHE SCHOKGEVAAR!** Laat opening en reparatie over aan gekwalificeerd onderhoudspersoneel.
- Sluit dit apparaat alleen aan op een goed geïnstalleerd en geaard stopcontact. Zorg ervoor dat de netspanning overeenkomt met het de specificaties op het etiket.
- Zorg ervoor dat het electriciteitssnoer droog blijft tijdens gebruik. Zorg ervoor dat het electriciteitssnoer niet afgeknepen of op een andere manier beschadigd wordt.

Veiligheids-, milieu- en instellingsaanwijzingen

- Beschadigde snoeren of stekkers moeten meteen vervangen worden door geautoriseerd onderhoudspersoneel.
- In geval van bliksem moet de stekker onmiddellijk uit het stopcontact getrokken worden.
- Wanneer kinderen het apparaat gebruiken, moeten de ouders toezicht houden.
- Reinig het apparaat alleen met een droge doek.
- Gebruik **GEEN SCHOONMAAKMIDDELEN** of **SCHUURSPONSJES!**
- Stel het apparaat niet bloot aan direct zonlicht of andere hittebronnen.
- Installeer het apparaat op een plaats met voldoende ventilatie, om oververhitting te voorkomen.
- Dek de ventilatieopeningen niet af!
- Installeer het apparaat op een veilige en vibratie-vrije plaats.
- Installeer het apparaat zo ver mogelijk uit de buurt van computers en magnetrons; anders kan de radio-ontvangst gestoord worden.
- Open de behuizing niet en probeer het apparaat niet te repareren. Dit is gevaarlijk en doet uw garantie vervallen. Reparaties mogen alleen uitgevoerd worden door geautoriseerd onderhoudspersoneel.
- Gebruik alleen kwik- en cadmium-vrije batterijen.
- Gebruikte batterijen zijn gevaarlijk afval en mogen NIET weggegooid worden bij het huishoudelijk afval!!! Breng de batterijen terug naar uw handelaar of naar inzamelingspunten in uw gemeente.
- Houd batterijen buiten bereik van kinderen. Kinderen kunnen batterijen per ongeluk inslikken. Raadpleeg onmiddellijk een dokter wanneer een kind een batterij ingeslikt heeft.
- Controleer uw batterijen regelmatig om batterijlekkage te voorkomen.
- De stekker of een koppelkabel wordt gebruikt als onderbrekingsapparaat. De onderbrekingsapparaten zullen gereed zijn voor gebruik.
- Zet geen open vuurbronnen, zoals brandende kaarsen, op het apparaat.
- Zet geen met vloeistof gevulde objecten, zoals vazen, op het apparaat.
- Dit apparaat is voor gebruik in omgevingen met een gematigd klimaat; niet geschikt in landen met een tropisch klimaat.

LOCATIE VAN BEDIENINGEN

VOORAANZICHT

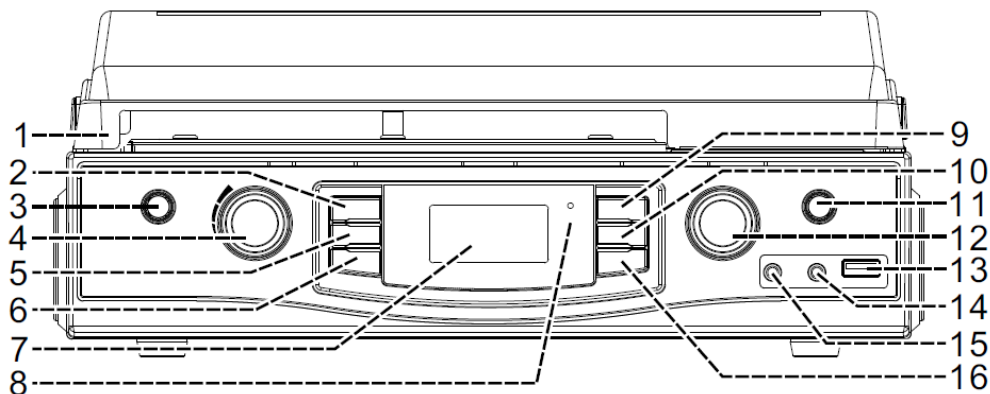

- | | |
|---|---|
| <ul style="list-style-type: none"> 1) Stofkap 2) PLAY MODE / INFO – Afspeelmodus en Info en Menu 3) ⏻ / FUNC – AAN/UIT-schakelaar en modusselectie 4) TONE – toonregeling 5) ⏮ Overslaan /terug selecteren 6) ● REC start Opname op USB 7) LCD-scherm 8) Standby-LED-indicator | <ul style="list-style-type: none"> 9) ▶ /■/SCAN - Afspelen/pauzeren Stop & scan 10) ▶▶ Overslaan /omhoog selecteren 11) TS (trackscheiding) 12) VOLUME - Volumeregeling 13) USB-aansluiting 14) 3,5 mm Aux-in-aansluiting 15) 3,5 mm hoofdtelefoonaansluiting 16) MEMORY - Voorinstelling opslaan en oproepen |
|---|---|

PLATENSPELER

- 17) 45 RPM-platenadapter
- 18) Draaitafelplateau
- 19) Snelheidsregelaar draaitafel
- 20) Automatische stopschakelaar
- 21) Toonarmsteun
- 22) Naaldhouder

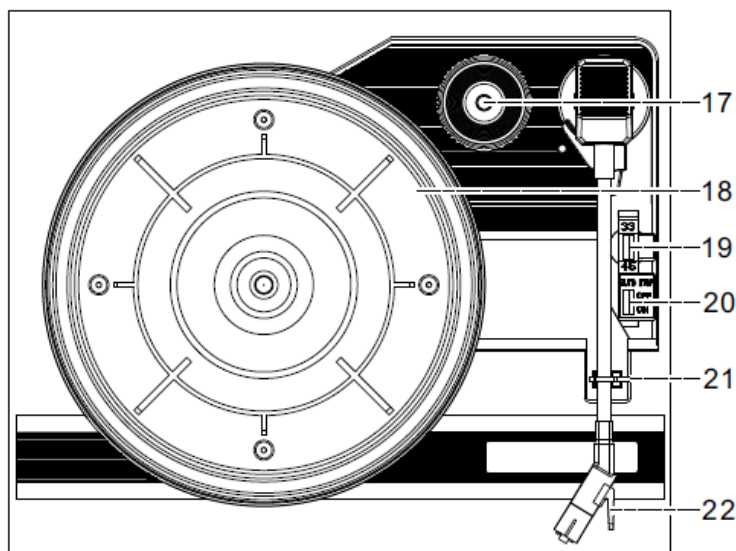

ACHTERZIJDE

- 23) DC-ingang
- 24) 3,5 mm lijnuitgang
- 25) DAB/FM-antenne-aansluiting
- 26) AC/DC-adapter
- 27) DC-stekker

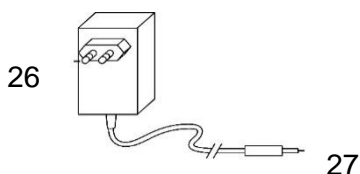
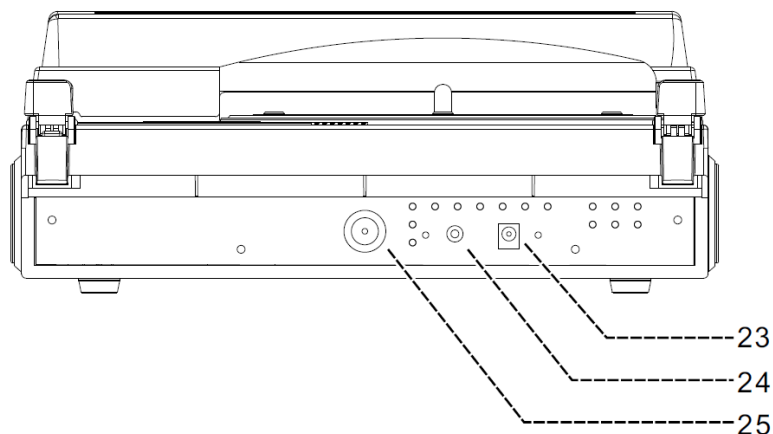

INHOUD VAN LEVERING

- Hoofdeenheid
- Stroomvoorziening
- DAB/FM-antenne
- Gebruiksaanwijzing

AAN DE SLAG

VOEDINGSBRON

De DC-stekker met de DC-ingang van het apparaat verbinden.

Dit systeem is uitsluitend ontworpen voor gebruik op normale 230 V 50 Hz AC-voeding. Als u het apparaat met een andere voedingsbron probeert te gebruiken, kan het systeem beschadigd raken en dergelijke schade wordt niet gedekt door uw garantie.

Sluit de meegeleverde DAB/FM-antenne aan op de antenneaansluiting en positioneer deze voor de beste ontvangst.

ALGEMENE BEDIENING

IN- / UITSCHAKELEN

Druk op “  /FUNC” om de aan-modus te activeren.

Houd “  / FUNC” ingedrukt om het apparaat uit te schakelen in de stand-bymodus.

MODI SELECTEREN

Druk herhaaldelijk op “  /FUNC” om tussen modi te schakelen.

HET VOLUME/GELUID AANPASSEN

Draai aan “**VOLUME**” om het volume te verlagen/verhogen.

Draai aan “**TONE**”: om het geluid aan te passen.

INFORMATIE

Druk herhaaldelijk op “**PLAY MODE/INFO**” om de beschikbare radio-informatie aan te kondigen.

ERP-energiebeheer

Als niemand “  /FUNC” ingedrukt houdt om het apparaat uit te schakelen na het stoppen met spelen, zal het apparaat automatisch uitschakelen na ongeveer 15 minuten.

Druk op de knop “ / FUNC” op het apparaat om weer in te schakelen.

DAB-RADIO

1. Selecteer DAB-modus, bij de eerste keer inschakelen wordt automatisch een volledige scan uitgevoerd.
2. Houd “▶| / ■ / SCAN” ingedrukt om het handmatig opnieuw te starten.
Druk herhaaldelijk op “◀◀” of “▶▶” om de gewenste DAB-zender te kiezen.

FM (UKW) RADIO

1. De FM-modus selecteren.
2. Houd “▶▶| ◀◀” ingedrukt om automatisch FM-zoeken te starten.
3. Druk herhaaldelijk op “▶▶| ◀◀” om handmatig af te stemmen.

Als u op een stereo FM-zender afstemt, dan zal het scherm ‘stereo’ weergeven. Als u op een zwakkere FM-zender afstemt, zal de ontvanger automatisch op mono schakelen.

U kunt op “▶| / ■ / SCAN” drukken om de modus Stereo of Mono te wijzigen.

Houd “▶| / ■ / SCAN” ingedrukt om de automatische FM-opslagfunctie te starten. De gevonden zenders worden automatisch opgeslagen onder de voorinstellingen.

VOORINSTELLINGSFUNCTIE IN DAB-/FM-MODUS

Voorinstelling opslaan

1. Selecteer in de DAB-/FM-afspeelmodus het gewenste radiostation. Houd “MEMORY” 2 seconden lang ingedrukt, “Empty P1” verschijnt op het display.
2. Selecteer het gewenste voorkeuzenummer met “▶▶| ◀◀”.
3. Druk op “MEMORY” om te bevestigen en “Preset x Stored” verschijnt op het scherm.
4. Herhaal de bovengenoemde 1 - 3 stappen om 20 gewenste DAB-stations of 20 FM-stations te programmeren.

Voorinstelling oproepen

Druk op “MEMORY”, selecteer met “▶▶| ◀◀” de gewenste voorkeurszender en bevestig met “MEMORY.”

USB-BEDIENING

Afspelen via USB

1. Steek voorzichtig een USB-drive in de USB-poort. Schakel in en selecteer de USB-modus.
2. Het afspelen begint bij de laatst beluisterde track.
3. Druk op “▶|| / ■ / SCAN” om het afspelen te pauzeren. De tracktijd zal beginnen te knipperen. Druk opnieuw op “▶|| / ■ / SCAN” om het afspelen te hervatten.

TRACK OVERSLAAN EN SNEL ZOEKEN NAAR TRACKS IN USB-MODUS

1. Als u tijdens USB-weergave herhaaldelijk op “▶▶” of “◀◀” drukt, gaat u naar hogere of lagere tracks. Het apparaat zal vanaf de geselecteerde track gaan afspelen.
2. Houd de toets “▶▶” of “◀◀” ingedrukt om binnen een track vooruit of terug te spoelen en een specifiek segment te vinden. De speler zal op hoge snelheid vooruit- of terugspoelen. Laat de toets los zodra u het gewenste segment hoort en de normale afspeelmodus zal vanaf dat punt worden hervat.

HERHALENDE en WILLEKEURIGE afspeelmodus

1. Druk op “PLAY MODE/INFO”, de speler zal het huidige afgespeelde nummer herhalen; “ONE” zal op het scherm verschijnen.
2. Druk twee keer op “PLAY MODE/INFO” en de speler schakelt over naar de “Random” afspeelmodus; “RANDOM” zal op het scherm verschijnen. Druk op de knop “▶▶” of “◀◀” om de tracks willekeurig af te spelen.
3. Druk drie keer op “PLAY MODE/INFO” de speler zal de tracks in de spelende map herhalen; “FOLDER” zal op het scherm verschijnen.
4. Druk vier keer op “PLAY MODE/INFO” de speler zal de fragmenten van de hele USB herhalen; “ALL” zal op het scherm verschijnen.

PHONO

Genoteerd:

- Verwijder de stylusbesherming.
- Zorg ervoor dat de toonarm wordt losgemaakt van de toonarmsteun en zet deze opnieuw vast na afloop.
- Phono en Aux delen dezelfde functieband. Zodra de 3,5mm Aux-ingang wordt aangesloten, schakelt het apparaat automatisch op de Aux-ingangsfunctie.
- **Zorg er daarom voor dat er niets is aangesloten op de 3,5mm Aux-ingang als u een plaat wilt afspelen.**

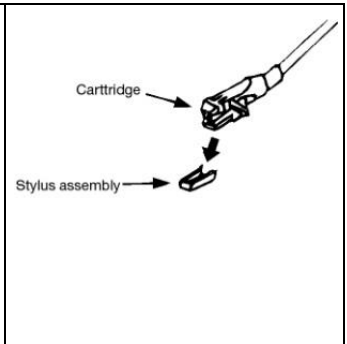

1. Selecteer de functie "PHONO/AUX".
2. Stel de snelheidsregeling in op de juiste positie voor de af te spelen plaat.
3. Plaats de LP op de plaat (gebruik de spindeladapter indien nodig).
4. Til de draaitafelarm uit de steun en beweeg hem langzaam naar de kant van de plaat. De plaat zal beginnen draaien.
5. Plaats de toonarm in de gewenste positie op de LP.
6. Pas het volume aan tot op het gewenste niveau.
7. Op het einde van de LP, zal de plaat automatisch stoppen met draaien. Til de arm van de plaat af en zet hem terug in de steun.
8. U kunt het afspelen ook handmatig stoppen door de toonarm van de plaat op te tillen en terug te keren naar de steun.

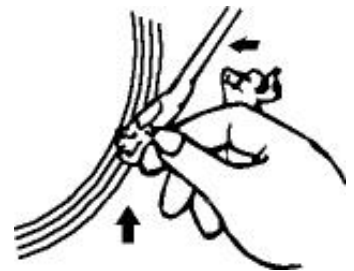

Opmerking: Wanneer een LP een ander formaat heeft, zal de auto-stop de LP stoppen voordat de laatste track uitgespeeld is. Stel in dit geval de auto-stopschakelaar in op positie "uit". Het apparaat zal nu blijven draaien tot aan het einde van de plaat, maar niet langer automatisch stoppen (schakel het apparaat uit of stel de auto-stopschakelaar weer in op positie "aan" om het draaien te stoppen). Zet dan de toonarm weer in de ruststand.

BEDIENINGAUX-IN

Selecteer de PHONO-modus. Steek een audiokabel (niet inbegrepen) in de overeenkomstige 'AUX IN'-ingang van het apparaat.

Start het afspelen van het aangesloten apparaat en pas het volume aan.

USB-OPNAME

Steek een USB-drive in de USB-ingang.

Selecteer de bron die u wilt opnemen; mogelijk moet u zich voorbereiden door de opnamebron vooraf te pauzeren.

Druk eenmaal op “● REC” en het scherm zal "Checking" en vervolgens "REC USB" tonen.

Start het afspelen van de bron die u wilt opnemen.

Druk op “▶|| / ■ / **SCAN**” om de opnamefunctie te stoppen tijdens de opnamemodus.

OPMERKING:

De opnamekwaliteit en prestaties voor radiocodering zijn niet stabiel vanwege interferentie van de ontvangst. Dit is geen storing van het systeem.

Het systeem maakt een “JL_REC”-map aan en slaat de codeertracks daarin op.

Het opnameformaat is vooraf ingesteld op – MP3-bitrate: 128 kbps, samplesnelheid: 44,1 kHz

De titel van het nummer zal niet worden opgenomen in de coderingsmodus

Trackscheiding

U kunt de opgenomen muziek vanaf Phono, Aux, DAB- of FM-radio naar USB-track per track scheiden tijdens het coderen. Telkens wanneer u tijdens de codering van die bronnen naar USB op de knop “**TS**” (trackscheiding) drukt, zal het systeem een nieuwe track creëren en de opname vervolgen. De tekst TS verschijnt één keer op het LCD-scherm en keert dan terug naar REC en knipperen. Dit betekent dat het toestel met succes een nieuwe track heeft aangemaakt en continu aan het opnemen is.

BEDIENING HOOFDTELEFOON



Steek tijdens normaal gebruik een hoofdtelefoonkabel (niet inbegrepen) in de overeenkomstige ‘PHONES’-uitgang van het apparaat. U kunt het geluid nu via uw hoofdtelefoon horen.

Opmerking: Stel een lager volumeniveau in wanneer u de “PHONES”-bediening gebruikt. Luister nooit langdurig op hoge volumeniveaus, om mogelijke gehoorbeschadiging te voorkomen.

LINE-OUT

U kunt dit apparaat aansluiten op een externe versterker of recorder (zoals een cassette recorder) via de lijnuitgang. Om dit te doen, sluit u het apparaat aan op een conventionele kabel die u in een gespecialiseerde winkel kunt vinden.

SYSTEEMINSTELLINGEN

Open het systeemmenu in DAB- of FM-modus door “**PLAY MODE/INFO**” ingedrukt te houden. Selecteer de beschikbare opties hieronder met de knop “▶▶ / ◀◀”. en bevestig met de knop “▶◼ / ◼ / **SCAN**”.

Bevestig de geselecteerde optie met “▶◼ / ◼ / **SCAN**”.

DAB-modus	FM-modus
Full scan: voert een volledige DAB-scan uit	Scan setting: Selecteer de FM-zoekdrempelwaarde voor alle of alleen sterke zenders.
Manual tune: u kunt de DAB-zenders kiezen voor een handmatige scan	Audio setting: Mono- of Stereo-modus selecteren
PRUNE: verwijdert niet-beschikbare zenders uit de zenderlijst	
DRC (Dynamic range compression) Deze functie (indien beschikbaar bij de zender) vermindert het verschil tussen het hardste en het zachtste geluid dat wordt uitgezonden. U kunt kiezen tussen uit, zacht en hard	
Software version	De softwareversie weergeven
Language	Beschikbare talen-berichten selecteren.
Factory reset	Zet de apparaten terug in de fabrieksinstellingen

De huidige versie van de gebruiksaanwijzing kan worden gedownload van www.soundmaster.de

Technische veranderingen en drukfouten voorbehouden.

Auteursrecht van Woerlein GmbH, 90556 Cadolzburg, www.soundmaster.de

Duplicatie alleen met de toestemming van Woerlein GmbH





PROTEZIONE AMBIENTALE

Non smaltire il presente prodotto tra i normali rifiuti domestici al termine del suo ciclo di vita. Portarlo invece ad un centro specializzato nel riciclo di materiale elettrico e dispositivi elettronici. Quest'obbligo è indicato dal simbolo di riciclo presente sul prodotto, sul manuale di istruzioni o sulla confezione.

I materiali sono riciclabili secondo la loro etichettatura.

Riutilizzando materiali o altre forme di riciclaggio di vecchi dispositivi e imballaggi, dai un contributo importante alla protezione del nostro ambiente. Se necessario, rimuovere gratuitamente le batterie e i dati personali prima dello smaltimento e chiedere all'autorità locale informazioni sul punto di smaltimento responsabile.

	ATTENZIONE	
Rischio di scosse elettriche Non aprire il dispositivo!		
Cautela: Per ridurre il rischio di scosse elettriche, non rimuovere la copertura (o il retro). Il prodotto non contiene componenti riparabili. Affidare le riparazioni esclusivamente a personale qualificato.		



Tale simbolo indica la presenza all'interno dell'apparecchio di componenti che generano tensione elettrica a livelli pericolosi, capaci di produrre scosse elettriche.



Tale simbolo indica la presenza di importanti istruzioni di utilizzo e manutenzione del prodotto.



Le batterie usate sono rifiuti pericolosi e NON devono essere smaltite assieme agli altri rifiuti domestici! Infatti, ogni consumatore è **obbligato a norma di legge** a restituire **tutte le batterie** ai centri di riciclaggio ecosostenibile – indipendentemente dalla presenza nelle batterie di sostanze più o meno dannose*). **Le batterie usate possono essere consegnate in maniera completamente gratuita ai centri di raccolta pubblica o al proprio rivenditore.**

Riportare le batterie solo quando esse sono completamente scariche.

*) indicate dai simboli Cd = cadmio, Hg = mercurio, Pb = piombo

	Per evitare possibili danni all'udito, non ascoltare musica ad alto volume per un periodo di tempo prolungato.
---	--

- Usare il dispositivo esclusivamente al chiuso, in ambienti asciutti. Proteggere il dispositivo dall'umidità.
- Non aprire l'unità. **RISCHIO DI SCOSSE ELETTRICHE!** Affidare l'apertura dell'apparecchio e le riparazioni esclusivamente a personale qualificato.
- Collegare il presente dispositivo esclusivamente ad una presa a muro ben installata e dotata di messa a terra. Accertarsi che la tensione di alimentazione corrisponda a quella nominale riportata sulla targa del prodotto.
- Tenere il cavo di alimentazione lontano da fonti di umidità durante il funzionamento. Non ostruire o danneggiare il cavo di alimentazione in alcun modo.
- Avvisi per la disconnessione del dispositivo: La spina di alimentazione serve per la connessione del dispositivo alla rete elettrica, quindi tenerla sempre in posizione facilmente accessibile.
- Se il cavo o la spina di alimentazione sono danneggiati in qualunque modo, farli sostituire immediatamente presso un centro di assistenza autorizzato.
- In caso di temporali, disconnettere immediatamente il dispositivo dalla rete elettrica.
- Il dispositivo può essere utilizzato dai bambini, solo sotto il controllo dei genitori.
- Per la pulizia dell'apparecchio, servirsi esclusivamente di un panno asciutto.
- **NON USARE DETERGENTI o PANNI ABRASIVI!**
- Installare il dispositivo in un ambiente dotato di sufficiente ventilazione, per evitare problemi di surriscaldamento.
- Non ostruire le aperture di ventilazione!
- La libera circolazione dell'aria potrebbe essere ostacolata, ostruendo le feritoie di ventilazione con oggetti, quali giornali, tovaglie o tende ecc.
- Tenere l'apparecchio lontano da schizzi o zampilli, evitando di appoggiare sopra di esso oggetti contenenti liquidi, ad esempio tazze.
- L'unità non deve essere esposta direttamente alla luce solare o altre fonti di calore, né conservata in ambienti eccessivamente freddi, umidi, polverosi o soggetti ad urti e vibrazioni.
- Non tentare di applicare cavi, spine o altri oggetti all'unità, né tentare di aprirla.
- Installare il dispositivo in una posizione sicura e non soggetta a vibrazioni.
- Non appoggiare sul dispositivo fonti di fiamme libere, ad esempio candele accese.
- Installare l'apparecchio lontano da computer o unità a microonde, che potrebbero causare interferenze alla ricezione radio.
- Non tentare di aprire o riparare l'unità. Tale operazione espone l'utente a rischio di lesioni e rende nulla la garanzia del prodotto. Per le riparazioni affidarsi esclusivamente a personale / centri di assistenza autorizzati.
- Le batterie non devono essere esposte direttamente a fonti di calore, quali luce solare, fiamme libere o simili.
- Le batterie usate sono rifiuti pericolosi e NON devono essere smaltite assieme agli altri rifiuti domestici!!! Portare invece le batterie vecchie al proprio rivenditore o in appositi centri di raccolta locali.
- Tenere le batterie fuori della portata dei bambini. I bambini potrebbero infatti correre il rischio di ingerirle. Consultare immediatamente un medico in caso di ingestione di batterie.
- Controllare regolarmente che le batterie del proprio apparecchio non abbiano perdite.
- L'apparato è concepito per l'uso in zone con climi temperati; non è adatto all'uso in paesi con climi tropicali.

POSIZIONE DEI CONTROLLI

VISTA ANTERIORE

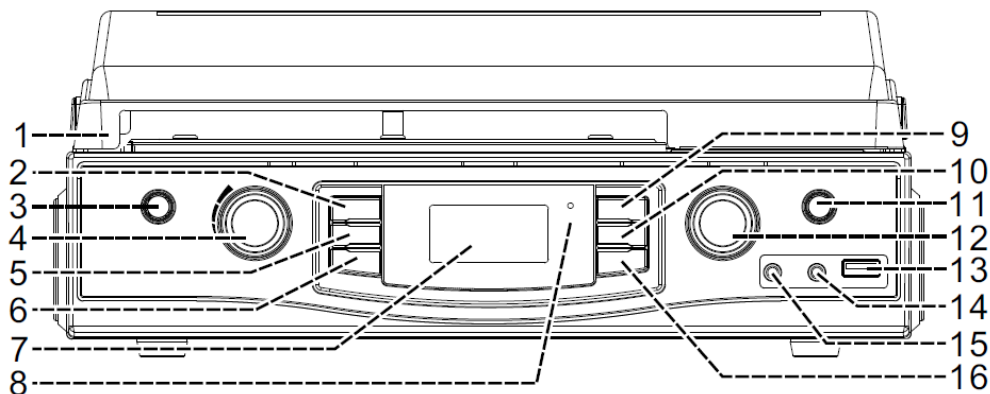

- | | |
|--|---|
| <ul style="list-style-type: none"> 1) Coperchio antipolvere 2) PLAY MODE / INFO – Modalità di riproduzione, informazioni e menu 3) ⏻ / FUNC – Accensione/spegnimento e selezione della modalità 4) TONE – Regolazione del tono 5) ⏮ Salta/Selezione precedente 6) ● REC avvia la registrazione su USB 7) Schermo LCD 8) LED indicatore di standby | <ul style="list-style-type: none"> 9) ▶ /■/SCAN - Riproduzione/pausa, arresto e scansione 10) ▶▶ Salta/Selezione successiva 11) TS (Separazione tracce) 12) VOLUME - Regolazione del volume 13) Presa USB 14) Jack ingresso Aux da 3,5 mm 15) Jack per cuffie da 3,5 mm 16) MEMORY - Memorizzazione e richiamo della preselezione |
|--|---|

GIRADISCHI

- 17) Adattatore per dischi 45 giri
- 18) Piatto giradischi
- 19) Selettore velocità piatto
- 20) Interruttore automatico di arresto
- 21) Poggia braccio
- 22) Porta testina

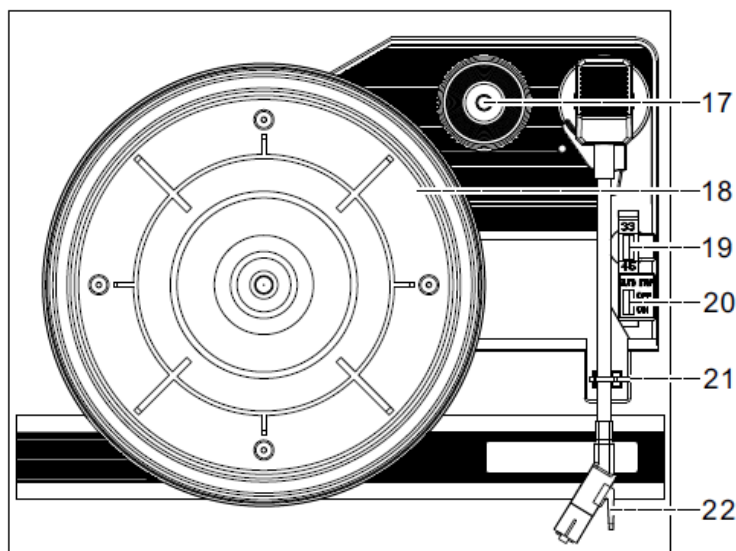

LATO POSTERIORE

- 23) Jack con ingresso CC
- 24) Jack Line Out da 3,5 mm
- 25) Presa per antenna DAB/FM
- 26) Adattatore CA/CC
- 27) Spina CC

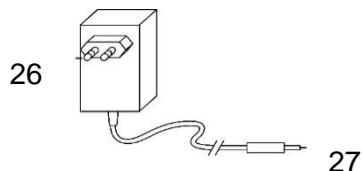
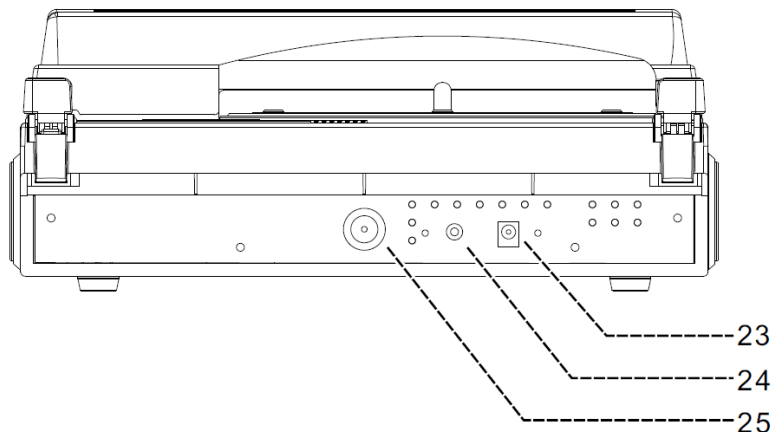

CONTENUTO DELLA CONFEZIONE

- Unità principale
- Alimentazione
-
- Antenna DAB/FM
- Manuale di istruzioni
-

INTRODUZIONE

FONTE DI ALIMENTAZIONE

Collegare il connettore dell'adattatore CC alla presa CC dell'unità.

Il sistema è progettato per funzionare solo con normale CA da 230V a 50Hz. Tentando di alimentare l'unità con sorgenti diverse, si potrebbe danneggiare il sistema e questo tipo di danni non sono coperti dalla garanzia.

Collegare l'antenna DAB/FM in dotazione nell'apposita presa e orientarla per una ricezione ottimale.

FUNZIONAMENTO DI BASE

ACCENSIONE/SPEGNIMENTO

Premere il pulsante "  /FUNC" per accedere alla modalità di accensione.

Tenere premuto il pulsante "  /FUNC" per spegnere l'unità in modalità standby.

SELEZIONE DELLE MODALITÀ

Premere il pulsante "  /FUNC" ripetutamente per passare da una modalità all'altra.

REGOLAZIONE VOLUME/AUDIO

Ruotare la manopola "**VOLUME**" per diminuire/aumentare il volume.

Ruotare la manopola "**TONE**": per regolare l'audio.

INFORMAZIONI

Premere ripetutamente il pulsante "**PLAY MODE/INFO**" per ottenere le informazioni radio disponibili.

Direttiva ERP per l'efficienza energetica

Al termine della riproduzione, se non si tiene premuto il pulsante "  /FUNC" per spegnere l'unità, questa si spegnerà automaticamente dopo circa 15 minuti.

Premere il pulsante "  /FUNC" sull'unità per riaccenderla.

RADIO DAB

1. Selezionando la modalità DAB, alla prima accensione verrà eseguita automaticamente una scansione completa.
2. Per riavviarla manualmente, tenere premuto il pulsante "▶▶ / ■ / SCAN".
Premere ripetutamente il pulsante "◀◀" o "▶▶" per selezionare la stazione DAB desiderata.

RADIO FM (MODULAZIONE DI FREQUENZA)

1. Selezionare la modalità FM.
2. Tenere premuto il pulsante "▶▶ / ◀◀" per avviare la ricerca automatica FM.
3. Premere ripetutamente il pulsante "▶▶ / ◀◀" per eseguire la sintonizzazione manuale.
Sintonizzandosi su una stazione FM stereo, l'indicazione 'stereo' appare sul display dell'unità.
Sintonizzandosi su una stazione FM dal segnale debole, la ricezione passerà automaticamente in modalità mono.

Premere il pulsante "▶▶ / ■ / SCAN" per passare alla modalità Stereo o Mono

Tenere premuto il pulsante "▶▶ / ■ / SCAN" per avviare la funzione di memorizzazione automatica FM.

Le stazioni trovate verranno memorizzate automaticamente come preselezioni.

FUNZIONE PRESELEZIONE IN MODALITÀ DAB/FM

Memorizzazione delle stazioni

1. In modalità di riproduzione DAB/FM, selezionare la stazione radio preferita. Tenere premuto il pulsante "MEMORY" per 2 secondi, quindi sul display si visualizzerà "Empty P1".
2. Selezionare il numero di preselezione desiderato con i pulsanti "▶▶ / ◀◀".
3. Premendo il pulsante "MEMORY" per confermare, sul display si visualizzerà l'indicazione 'Preset x Stored'.
4. Ripetendo i precedenti passi 1 - 3, è possibile programmare fino a 20 stazioni DAB o FM preferite.

Richiamare le stazioni in preselezione

Premere il pulsante "MEMORY", selezionare la preselezione desiderata con "▶▶ / ◀◀", quindi confermare con il pulsante "MEMORY"

FUNZIONAMENTO DELLA PORTA USB

Riproduzione da USB

1. Inserire con cura l'unità USB nella relativa presa. Accendere l'unità e selezionare la modalità USB.
2. La riproduzione si avvia dall'ultima traccia ascoltata.
3. Premere il pulsante "▶|| / ■ / SCAN" per mettere in pausa la riproduzione. Il tempo della traccia inizia a lampeggiare. Premere nuovamente il pulsante "▶|| / ■ / SCAN" per riavviare la riproduzione.

SALTO TRACCE E RICERCA TRACCE AD ALTA VELOCITÀ IN MODALITÀ USB

1. Durante la riproduzione in modalità USB, premere ripetutamente il pulsante "▶▶" o "◀◀" per passare alle tracce successive o precedenti. Il dispositivo avvierà la riproduzione dalla traccia selezionata.
2. Per effettuare ricerche rapide in avanti e indietro all'interno di una traccia e selezionarne un passaggio specifico, tenere premuto il pulsante "▶▶" o "◀◀". Il lettore si sposterà rapidamente avanti e indietro nel brano. Rilasciando il pulsante sul punto di ascolto desiderato, la riproduzione riprenderà normalmente da lì.

FUNZIONI DI RIPETIZIONE E RIPRODUZIONE CASUALE

1. Premendo il pulsante "PLAY MODE/INFO", il lettore ripeterà la traccia attualmente in riproduzione; sullo schermo si visualizzerà "ONE".
2. Premendo il pulsante "PLAY MODE/INFO" una seconda volta, il lettore entrerà nella modalità di riproduzione "Casuale"; sullo schermo si visualizzerà "RANDOM". Premere il pulsante "▶▶" o "◀◀" per selezionare le tracce da riprodurre in ordine casuale.
3. Premendo il pulsante "PLAY MODE/INFO" una terza volta, il lettore ripeterà le tracce nella cartella di riproduzione; sullo schermo si visualizzerà "FOLDER".
4. Premendo il pulsante "PLAY MODE/INFO" una quarta volta, il lettore ripeterà tutte le tracce nell'unità USB; sullo schermo si visualizzerà "ALL".

FUNZIONAMENTO DEL GIRADISCHI

IMPOTANTE

- Rimuovere il protettore dello stilo.
- Assicurarsi che il braccio acustico sia staccato dal relativo fermo di riposo, prima di utilizzarlo e fissarlo di nuovo dopo l'uso.
- Le modalità Phono e Aux condividono la banda della stessa funzione. Dopo aver connesso la presa Aux-in da 3,5 mm, l'unità passa automaticamente alla funzione Aux-in.
- **Pertanto, assicurarsi che il connettore Aux-in da 3,5 mm non sia collegato se si desidera riprodurre un disco.**

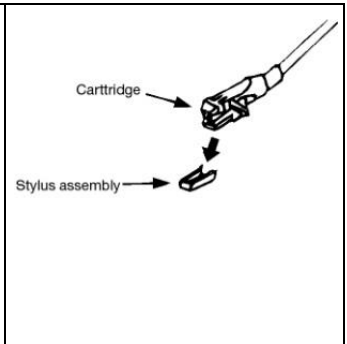

RIPRODUZIONE DEI DISCHI

1. Selezionare la funzione "PHONO/AUX".
2. Posizionare il selettore di velocità sul giusto valore, in base alla sorgente da riprodurre.
3. Posizionare il disco sul piatto (usare l'adattatore mandrino se necessario).
4. Sollevare il braccio acustico dalla posizione di riposo e spostarlo lentamente in direzione del piatto di riproduzione. Il piatto inizierà a ruotare.
5. Sistemare il braccio acustico sulla posizione del disco desiderata.
6. Regolare il volume al livello preferito, tramite il comando.
7. Alla fine del disco, il piatto smetterà automaticamente di ruotare. Sollevare il braccio acustico dal disco e rimetterlo in posizione di riposo.
8. Per arrestare manualmente la riproduzione, sollevare il braccio acustico dal disco e rimetterlo in posizione di riposo.

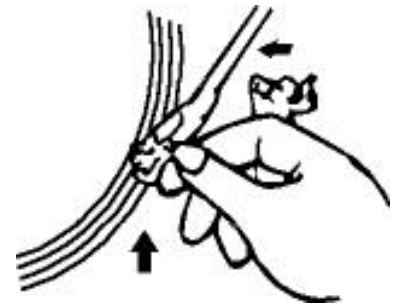

Nota: Poiché per alcuni tipi di dischi l'area di arresto automatico si trova al di fuori delle impostazioni dell'unità, il disco potrebbe interrompersi prima del termine dell'ultima traccia. In tal caso, regolare l'interruttore di arresto automatico in posizione "off"; in tal modo il giradischi arriva al termine della riproduzione, ma non si arresta automaticamente. Per fermare la rotazione del piatto, spegnere l'interruttore del sistema o riposizionare su "on" l'interruttore di arresto automatico. Infine riposizionare il braccio acustico in posizione di riposo.

FUNZIONAMENTO INGRESSO AUX

Selezionare la modalità PHONO. Inserire il cavo audio (non incluso) nella corrispondente presa 'AUX IN' dell'unità.

Avviare la riproduzione del dispositivo collegato e regolare il volume.

REGISTRAZIONE USB

Inserire l'unità USB nella relativa presa.

Selezionare la sorgente da cui si desidera registrare; potrebbe essere necessario prepararsi a mettere in pausa preventivamente la sorgente di registrazione

Premere una volta il pulsante "● REC": sul display si visualizzerà "Checking", quindi "REC USB".

Avviare la riproduzione della sorgente da cui si desidera registrare

Premere il pulsante "▶ / ■ / SCAN" per interrompere la funzione di registrazione durante la modalità registrazione.

NOTA:

La qualità della registrazione e i risultati della codifica possono variare a causa di interferenze nella ricezione radio. Questo non costituisce un malfunzionamento del sistema!

Il sistema creerà una cartella nominata "JL_REC", quindi vi archiverà le tracce codificate.

Il formato di registrazione è preimpostato al bitrate dell'mp3: 128 kbps, velocità di campionamento: 44,1 kHz

I titoli delle canzoni non saranno registrati durante la codifica

Separazione delle tracce

Durante la codifica, è possibile dividere la musica in fase di registrazione dalle sorgenti Phono, Aux, radio DAB o FM in tracce diverse sull'unità USB. Dopo aver premuto per una volta il tasto "**TS**" (separazione tracce) durante la procedura di codifica dai dispositivi sorgente sull'unità USB, il sistema genererà una nuova traccia continuando il processo di registrazione. Sul display LCD si visualizzerà il testo TS una sola volta, quindi tornerà a visualizzare REC che lampeggia. Indica che l'unità ha creato correttamente una nuova traccia e continuato ad eseguire la registrazione .

FUNZIONAMENTO DELLE CUFFIE



Durante il normale funzionamento, inserire il cavo audio (non in dotazione) nella corrispondente presa 'PHONES' dell'unità. In tal modo sarà possibile ascoltare l'audio tramite le cuffie.

Nota: regolare il volume a un livello basso durante l'uso delle cuffie.

Per evitare possibili danni all'udito, non ascoltare musica ad alto volume per un periodo di tempo prolungato.

LINE OUT

È possibile connettere l'unità ad un amplificatore esterno o a un registratore (ad esempio un registratore a cassette) tramite l'uscita di linea. A tale scopo, collegare il dispositivo a un normale cavo disponibile presso un rivenditore specializzato.

IMPOSTAZIONI DI SISTEMA

Aprire il menu di sistema in modalità DAB o FM tenendo premuto il pulsante "**PLAY MODE/INFO**".

Selezionare le opzioni disponibili di seguito con la manopola "▶▶/◀◀", quindi confermare premendo il pulsante "▶▶ / ■ / SCAN".

Confermare l'opzione selezionata con il pulsante "▶▶ / ■ / SCAN".

Modalità DAB	Modalità FM
Full scan: esecuzione della scansione completa in DAB	Scan setting: selezione della soglia di ricerca FM per tutte le stazioni o solo per le stazioni principali.
Manual tune: possibilità di scegliere manualmente i canali DAB per la scansione	Audio setting: selezione della modalità mono o stereo
PRUNE: consente di rimuovere le stazioni non disponibili dall'elenco delle stazioni	
DRC (Dynamic range compression) Tale funzione (se disponibile presso l'emittente) riduce la differenza tra l'audio più forte e quello più lieve durante la trasmissione. È possibile scegliere tra disattivata, bassa e alta	
Software version	Mostra la versione del software
Language	Selezionare una delle lingue disponibili per gli annunci.
Factory reset	Riporta le unità alle impostazioni di fabbrica

L'ultima versione del manuale di istruzioni può essere scaricato dal sito www.soundmaster.de

Sono riservati eventuali modifiche tecniche ed errori di stampa.

Copyright di Woerlein GmbH, 90556 Cadolzburg, www.soundmaster.de

Riproduzione possibile solo con il permesso di Woerlein GmbH



OCHRANA ŽIVOTNÍHO PROSTŘEDÍ



Nelikvidujte tento výrobek na konci jeho životního cyklu spolu s běžným domovním odpadem. Odevzdejte jej ve sběrném dvoře pro recyklaci elektrických a elektronických zařízení. Tento význam má symbol na výrobku, návodu k použití nebo na balení.

Materiály jsou recyklovatelné podle jejich označení. Opětovným použitím materiálů nebo jinými formami recyklace starých zařízení a obalů významně přispíváte k ochraně našeho životního prostředí. V případě potřeby před bezplatnou likvidací vyjměte baterie a osobní údaje a zeptejte se místních úřadů na odpovědné místo pro likvidaci.

	VAROVÁNÍ	
Nebezpečí úrazu elektrickým proudem. Neotevírejte!		
Upozornění: Nesnímejte kryt (ani zadní část), abyste snížili nebezpečí úrazu elektrickým proudem. Uvnitř nejsou žádné díly, které by mohl uživatel opravit sám. Opravy světe kvalifikovaným servisním pracovníkům.		



Tento symbol značí přítomnost nebezpečného napětí uvnitř krytu, které je dostatečně vysoké, aby představovalo nebezpečí úrazu elektrickým proudem.



Tento symbol značí, že k zařízení jsou k dispozici pokyny k obsluze a údržbě.

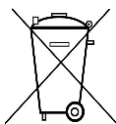

Použité baterie představují nebezpečný odpad a NESMÍ být likvidovány spolu s domovním odpadem! Jako spotřebitelé jste z právního hlediska povinni odevzdat **všechny baterie** k zajištění ekologicky šetrné recyklace – bez ohledu na to, zda baterie obsahují škodlivé látky či nikoli*.

Odevzdejte baterie zdarma v místním veřejném sběrném dvoře nebo v obchodech, které příslušný druh baterií prodávají.

Odevzdávejte pouze zcela vybité baterie.

* Označení Cd = kadmium, Hg = rtuť, Pb = olovo



Neposlouchejte po delší dobu s vysokou hlasitostí, abyste zabránili možnému poškození sluchu.

- Používejte zařízení pouze v suchém vnitřním prostředí.
- Chraňte zařízení před vlhkostí.
- Zařízení neotevírejte. **NEBEZPEČÍ ÚRAZU ELEKTRICKÝM PROUDEM!** Otevření a opravy světe kvalifikovaným servisním pracovníkům.
- Zařízení připojujte pouze ke správně namontované a uzemněné nástěnné zásuvce. Zkontrolujte, zda napětí odpovídá technickým údajům uvedeným na typovém štítku.
- Zajistěte, aby síťový kabel zůstal během provozu suchý. Síťový kabel nepřiskřípněte ani jiným způsobem nepoškozujte.
- Varování pro odpojování zařízení: Síťová zástrčka se používá jako připojení, měla by proto zůstat vždy přístupná.
- Poškozený síťový kabel nebo zástrčku je nutné nechat ihned vyměnit v autorizovaném servisním středisku.
- Dochází-li k bleskům, zařízení ihned odpojte od síťového napájení.
- Děti by měly zařízení používat pod dohledem rodičů.
- Zařízení čistěte pouze suchým hadříkem.
- **NEPOUŽÍVEJTE ČISTICÍ PROSTŘEDKY ani ABRAZIVNÍ TKANINY!**
- Zařízení umístěte na místo s dostatečnou ventilací, aby nedocházelo k přehřívání.
- Nezakrývejte ventilační otvory!
- Ventilační otvory by neměly být zablokovány předměty, jako jsou noviny, ubrusy, záclony apod.
- Zařízení by nemělo být vystaveno kapající ani stříkající vodě a neměly by se na něj pokládat předměty s tekutinami, jako jsou vázy.
- Zařízení by nemělo být vystaveno přímému slunečnímu záření, příliš vysokým ani příliš nízkým teplotám, vlhkosti, vibracím ani by nemělo být umístěno v prašném prostředí.
- Do ventilačních otvorů ani jiných otvorů zařízení se nikdy nepokoušejte vložit dráty, špendlíky ani jiné předměty.
- Umístěte zařízení na bezpečné místo bez vibrací.
- Na zařízení by se neměly pokládat zdroje otevřeného ohně jako například hořící svíčky.
- Umístěte zařízení co nejdále od počítačů a mikrovlnných trub. V opačném případě by mohlo docházet k rušení příjmu rádiového signálu.
- Neotevírejte ani neopravujte kryt. Není to bezpečné a došlo by k porušení platnosti záruky. Opravy smí provádět pouze autorizované servisní/zákaznické středisko.
- Používejte pouze baterie neobsahující rtuť ani kadmium.
- Baterii by neměly být vystaveny působení nadměrného tepla, jako je sluneční záření, oheň apod.
- Použité baterie představují nebezpečný odpad a NESMÍ být likvidovány spolu s domovním odpadem!!! Vraťte baterie svému prodejci nebo je odevzdejte v místním sběrném dvoře.
- Udržujte baterie mimo dosah dětí. Děti by mohly baterie spolknout. Pokud došlo ke spolknutí baterie, okamžitě vyhledejte lékařskou pomoc.
- Baterie pravidelně kontrolujte, zda nedochází k úniku kapalin.
- Toto zařízení je určeno k používání v mírném klimatu. Není vhodné pro používání v zemích s tropickým klimatem.

UMÍSTĚNÍ OVLÁDACÍCH PRVKŮ

POHLED ZEPŘEDU

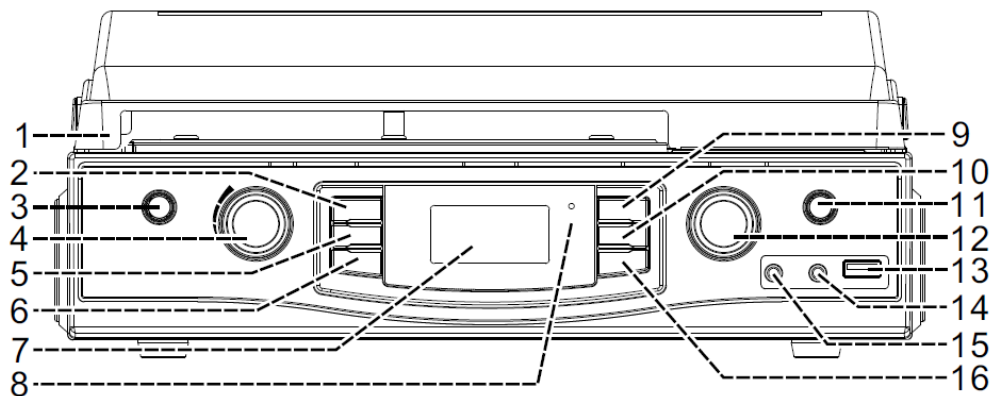

- | | |
|---|---|
| 1) Protiprachový kryt | 9) ▶ /■/SCAN - Přehrávání/pauza zastavení a skenování |
| 2) PLAY MODE / INFO Režim přehrávání a informací a nabídky | 10) ▶▶ Přeskočit / vybrat následující |
| 3) ⏻ / FUNC – ZAPNUTÍ / VYPNUTÍ a volba režimu | 11) TS (oddělení stop) |
| 4) TONE – nastavení tónu | 12) VOLUME – Úprava hlasitosti |
| 5) ◀◀ Přeskočit / vybrat předchozí | 13) Port USB |
| 6) ● REC spustí nahrávání na USB | 14) Konektor vstupu AUX 3,5 mm |
| 7) Displej LCD | 15) Konektor sluchátek 3,5 mm |
| 8) Indikátor LED pohotovostního režimu | 16) MEMORY – Uložení vyvolání předvoleb |

GRAMOFON

- 17) Adaptér pro desky 45 ot/min
- 18) Talíř gramofonu
- 19) Přepínač rychlosti otáčení talíře
- 20) Přepínač automatického vypnutí
- 21) Opěrka ramena přenosky
- 22) Držák přenosky

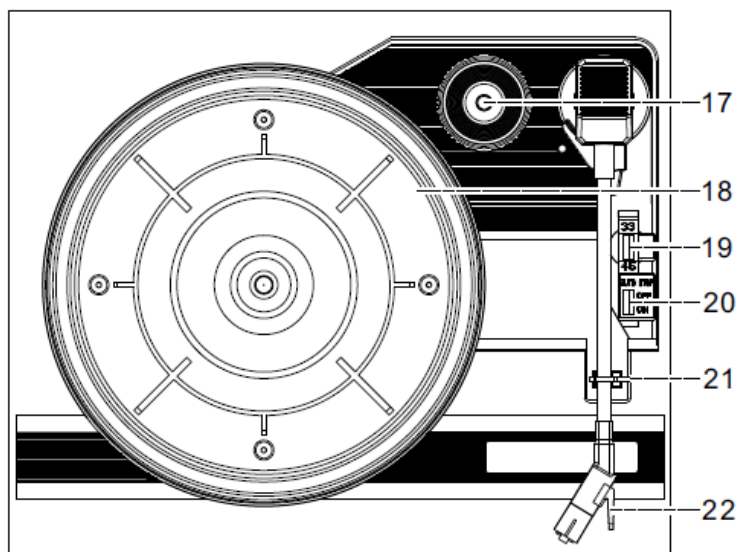

ZADNÍ STRANA

- 23) Vstupní DC konektor
- 24) 3,5mm konektor linkového výstupu
- 25) Anténní zásuvka DAB/FM
- 26) Napájecí adaptér
- 27) Konektor DC

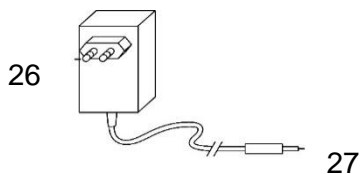
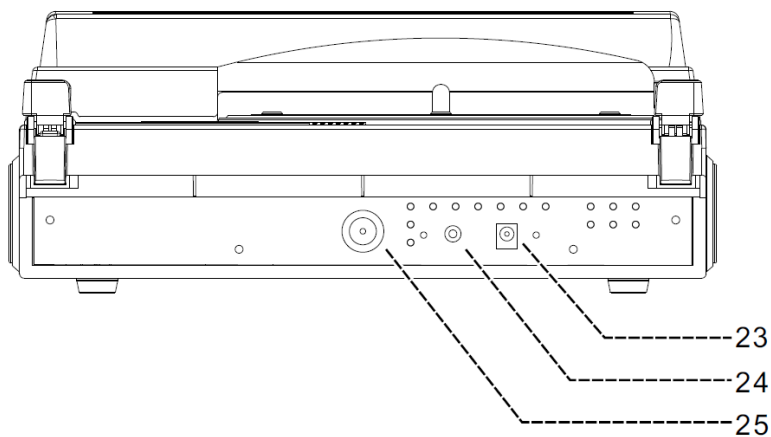

OBSAH DODÁVKY

- Hlavní jednotka
- Napájení
- Anténa DAB/FM
- Návod k obsluze

ZAČÍNÁME

NAPÁJENÍ

K zásuvce DC jednotky připojte konektor DC.

Tento systém je navržen výhradně k provozu na běžné napájení 230 V 50 Hz stř. Při pokusu o provoz na jiný zdroj napájení může dojít k poškození systému, přičemž na takové poškození se nevztahuje záruka.

Připojte dodanou anténu DAB/FM do anténní zásuvky a nastavte ji tak, aby byl příjem co nejlepší.

ZÁKLADNÍ OVLÁDÁNÍ

ZAPNUTÍ/VYPNUTÍ

Stisknutím tlačítka „ /FUNC“ přejděte do zapnutého režimu.

Stisknutím a podržením tlačítka „ /FUNC“ vypnete přístroj v pohotovostním režimu.

VÝBĚR REŽIMU

Opakovaným stisknutím tlačítka „ /FUNC“ přepínáte mezi režimy.

NASTAVENÍ HLASITOSTI/ZVUKU

Otočením knoflíku „**VOLUME**“ snížíte nebo zvýšíte hlasitost.

Otočením knoflíku „**TONE**“ upravíte zvuk.

INFORMACE

Opakovaným stisknutím tlačítka „**PLAY MODE/INFO**“ oznámíte dostupné informace o rádiu.

Správa napájení ERP

Pokud po ukončení přehrávání nikdo nestiskne a nepodrží tlačítko „ /FUNC“ pro vypnutí přístroje, přístroj se přibližně po cca 15 minutách automaticky vypne.

Stisknutím tlačítka „ /FUNC“ na přístroji jej opět ZAPNETE.

RÁDIO DAB

1. Zvolte režim DAB, při prvním zapnutí se automaticky provede plné skenování.
2. Chcete-li jej znovu spustit ručně, stiskněte a podržte tlačítko „▶| / ■ / SCAN“. Opakovaným stisknutím tlačítka „◀◀“ nebo „▶▶“ zvolte požadovanou stanici DAB.

RÁDIO FM (VKV)

1. Zvolte režim FM.
 2. Pro spuštění automatického vyhledávání FM stiskněte a podržte „▶| / ◀◀“.
 3. Opakovaným stisknutím „▶| / ◀◀“ provedete ruční ladění.
- Pokud naladíte na stereofonní stanici FM, na displeji se zobrazí hlášení ‚stereo‘. Pokud naladíte slabší stanici FM, dojde k automatickému přepnutí příjmu na monofonní. Stisknutím tlačítka „▶| / ■ / SCAN“ změníte stereofonní nebo monofonní režim

Stisknutím a podržením tlačítka „▶| / ■ / SCAN“ spustíte funkci automatického ukládání FM stanic.

Nalezené stanice se automaticky uloží jako předvolby.

FUNKCE PŘEDVOLBY V REŽIMU DAB/FM

Uložení předvolby

1. V režimu přehrávání DAB/FM vyberte požadovanou rozhlasovou stanici. Stiskněte a podržte tlačítko „MEMORY“ po dobu 2 sekund, na displeji se zobrazí hlášení „Empty P1“.
2. Zvolte požadované číslo předvolby pomocí „▶| / ◀◀“.
3. Stisknutím tlačítka „MEMORY“ potvrďte a na displeji se zobrazí hlášení „Preset x Stored“.
4. Opakováním výše uvedených kroků 1 až 3 naprogramujete 20 požadovaných stanic DAB nebo 20 stanic FM.
- 5.

Vyvolání předvolby

Stiskněte tlačítko „MEMORY“, vyberte požadovanou předvolbu pomocí „▶| / ◀◀“ a potvrďte stisknutím tlačítka „MEMORY“

POUŽITÍ USB

Přehrávání USB

1. Do konektoru USB opatrně připojte jednotku USB. Zapněte přístroj a vyberte režim USB
2. Přehrávání se spustí od poslední poslouchané stopy.
3. Stisknutím tlačítka „**▶|| / ■ / SCAN**“ pozastavíte přehrávání. Čas stopy začne blikat. Opětovným stisknutím tlačítka „**▶|| / ■ / SCAN**“ znovu obnovíte přehrávání.

PŘESKAKOVÁNÍ STOP A VYSOKORYCHLOSTNÍ VYHLEDÁVÁNÍ STOP V REŽIMU USB

1. Během přehrávání USB opakovaným stisknutím tlačítka „**▶▶**“ nebo „**◀◀**“ přeskočíte na předcházející nebo následující stopy. Přístroj zahájí přehrávání od vybrané stopy.
2. Chcete-li v rámci stopy rychle vyhledávat vpřed nebo vzad a najít konkrétní pasáž, stiskněte a podržte tlačítko „**▶▶**“ nebo „**◀◀**“. Přehrávač zahájí rychlé vyhledávání vpřed nebo vzad. Jakmile uslyšíte požadovanou pasáž, tlačítko uvolněte a přehrávání bude od tohoto okamžiku pokračovat normálně.

Funkce OPAKOVÁNÍ a NÁHODNÉ PŘEHRÁVÁNÍ

1. Stisknutím tlačítka „**PLAY MODE/INFO**“ bude přehrávač opakovat aktuální přehrávanou stopu. Na obrazovce se zobrazí hlášení „ONE“
2. Po druhém stisknutí tlačítka „**PLAY MODE/INFO**“ přejde přehrávač do režimu náhodného přehrávání. Na obrazovce se zobrazí hlášení „RANDOM“. Stiskněte tlačítko „**▶▶**“ nebo „**◀◀**“ pro náhodný výběr přehrávaných stop.
3. Po třetím stisknutí tlačítka „**PLAY MODE/INFO**“ bude přehrávač opakovat stopy v přehrávané složce. Na obrazovce se zobrazí hlášení „FOLDER“.
4. Po čtvrtém stisknutí tlačítka „**PLAY MODE/INFO**“ bude přehrávač opakovat stopy z celého USB. Na obrazovce se zobrazí hlášení „ALL“.

GRAMOFON

Poznámka:

- Sejměte ochranný kryt jehly.
- Před spuštěním zkontrolujte, zda je rameno přenosky odděleno od držáku ramena přenosky a poté jej znovu zajistěte.
- Gramofon a Aux sdílí stejný funkční kanál. Po připojení 3,5mm konektoru pro vstup Aux se přístroj automaticky přepne na funkci Aux.
- **Proto se ujistěte, že pokud chcete přehrávat desku, není připojen 3,5mm konektor pro vstup Aux.**

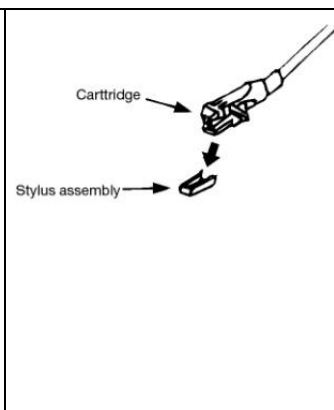

1. Pomocí tlačítka funkce nastavte režim gramofonu.
2. Nastavte přepínač rychlosti otáčení talíře do příslušné polohy v závislosti na typu přehrávané gramofonové desky.
3. Položte desku na talíř (v případě potřeby použijte adaptér na desky EP/SP).
4. Zdvihněte rameno přenosky z držáku a pomalu jej přesuňte nad gramofonovou desku. Talíř se začne otáčet.
5. Umístěte rameno přenosky nad deskou do požadované polohy.
6. Nastavte knoflík pro ovládání hlasitosti na požadovanou úroveň hlasitosti.
7. Na konci desky se talíř přestane automaticky otáčet. Zvedněte rameno přenosky z desky a vraťte jej do držáku.
8. Chcete-li přehrávání ukončit ručně, zvedněte rameno přenosky z desky a vraťte jej do držáku.

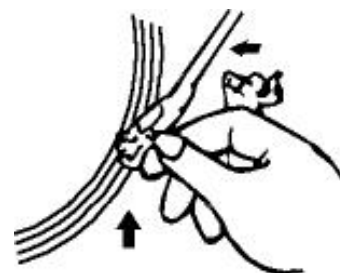

Poznámka: U některých druhů desek může být oblast pro automatické ukončení přehrávání mimo rozsah nastavení systému, takže může dojít k zastavení dříve, než skončí poslední stopa. V takovém případě nastavte přepínač automatického vypnutí do polohy „vypnuto“. Přehrávání bude poté probíhat do konce desky, ale nezastaví se automaticky (otáčení talíře zastavíte vypnutím napájení pomocí vypínače nebo opětovným nastavením přepínače automatického vypnutí do polohy „zapnuto“). Poté vraťte rameno přenosky zpět do držáku.

POUŽITÍ VSTUPU AUX

Zvolte režim PHONO. Audiokabel (není součástí dodávky) zapojte do příslušné zásuvky „AUX IN“ přístroje.

Spusťte přehrávání připojeného zařízení a upravte hlasitost.

NAHRÁVÁNÍ NA USB

Zapojte disk USD do zásuvky USB.

Zvolte zdroj, který chcete nahrát; možná se budete muset předem připravit na nutné pozastavení zdroje nahrávání

Stiskněte jednou tlačítko „● REC“ a na displeji se zobrazí hlášení „Checking“ a poté „REC USB“.

Spusťte přehrávání zdroje, který chcete nahrávat

Stisknutím tlačítka „▶ / ■ / SCAN“ zastavíte funkci nahrávání během režimu nahrávání.

POZNÁMKA:

Kvalita a výkon nahrávání při kódování rádia nejsou stabilní vzhledem k rušení rádiového příjmu. Nejedná se o závadu zařízení.

Zařízení vytvoří složku „JL-REC“ a uloží do ní zakódované stopy.

Formát nahrávání je přednastaven na formát MP3 a přenosovou rychlost: 128 kb/s při vzorkovacím kmitočtu: 44,1 kHz

Během režimu kódování nebude nahrán žádný název skladby.

Oddělení stop

Hudbu nahranou z gramofonové desky, vstupu AUX, rádia DAB nebo FM na disk USB lze během kódování rozdělit na jednotlivé stopy. Pokud během kódování z těchto zdrojů na disk USB stisknete jednou tlačítko „**TS**“ (oddělení stop), vytvoří zařízení při každém stisknutí novou stopu a bude pokračovat v nahrávání. Na displeji LCD se jednou zobrazí text TS, poté se vrátí text REC a bude blikat. Znamená to, že přístroj úspěšně vytvořil novou stopu a pokračuje v nahrávání.

POUŽITÍ SLUCHÁTEK



Při běžném provozu zasuňte kabel sluchátek (nejsou součástí dodávky) do odpovídající zásuvky „PHONES“ přístroje. Nyní můžete poslouchat zvuk vyvedený do sluchátek.

Poznámka: Během provozu sluchátek nastavte nižší hlasitost.

Aby nedošlo k možnému poškození sluchu, nepoužívejte sluchátka pro přehrávání velmi hlasité hudby po delší dobu.

LINKOVÝ VÝSTUP

Přístroj můžete připojit k externímu zesilovači nebo přehrávači (např. magnetofonu) prostřednictvím konektoru linkového výstupu. Za tímto účelem připojte zařízení k běžnému kabelu, který můžete získat u specializovaného prodejce.

NASTAVENÍ SYSTÉMU

Během režimu DAB nebo FM otevřete systémovou nabídku stisknutím a podržením tlačítka „**PLAY MODE/INFO**“.

Zvolte níže uvedené dostupné možnosti pomocí knoflíku „**▶▶ / ◀◀**“ a potvrďte stisknutím tlačítka „**▶▶ / ■ / SCAN**“.

Zvolenou možnost potvrďte tlačítkem „**▶▶ / ■ / SCAN**“.

Režim DAB	Režim FM
Full scan: provede úplné vyhledávání na DAB	Scan setting: Volba prahu vyhledávání FM pro všechny nebo pouze silné stanice.
Manual tune: můžete ručně zvolit kanály DAB pro vyhledávání	Audio setting: Volba režimu Mono nebo Stereo
PRUNE: odstraní nedostupné stanice ze seznamu stanic	
DRC (Dynamic range compression) Tato funkce (když je dostupná od provozovatele vysílání) pomáhá redukovat rozdíl mezi nejhlasitějším a nejtišším vysílaným zvukem. Lze vybrat mezi možnostmi vypnuto, nízký a vysoký	
Software version	Zobrazí verzi softwaru
Language	Výběr oznámení v dostupném jazyce.
Factory reset	Nastaví přístroje zpět do továrního nastavení

Aktuální verzi návodu lze stáhnout z webu www.soundmaster.de

Technické změny a chyby tisku jsou vyhrazeny.

Autorská práva jsou ve vlastnictví společnosti Woerlein

GmbH, 90556 Cadolzburg, www.soundmaster.de

Kopírování pouze se souhlasem společnosti Woerlein GmbH



OCHRANA ŽIVOTNÉHO PROSTREDIA



Na konci životnosti výrobok nelikvidujte s bežným komunálnym odpadom. Odovzdajte ho na zberné miesto na recyklovanie elektrických a elektronických zariadení. Je to označené symbolom na výrobku, v používateľskej príručke a na obale.

Materiály sú recyklovateľné podľa ich označenia. Opätovným používaním materiálov alebo inými formami recyklácie starých zariadení a obalov významne prispievate k ochrane nášho životného prostredia. V prípade potreby vyberte batérie a osobné údaje pred bezplatnou likvidáciou a informujte sa na miestnom úrade o zodpovednom mieste likvidácie.



UPOZORNENIE

Nebezpečenstvo zásahu elektrickým prúdom Neotvárať!



Výstraha: Aby sa znížilo nebezpečenstvo zásahu elektrickým prúdom, neodstraňujte kryt (ani zadnú časť). Vo vnútri sa nenachádzajú žiadne diely, ktorých údržbu by mohol vykonávať používateľ. Vykonávanie údržby prenechajte kvalifikovaným servisným pracovníkom.



Tento symbol označuje prítomnosť nebezpečného napätia pod krytom, ktoré je dostatočne vysoké na spôsobenie zásahu elektrickým prúdom.



Tento symbol označuje prítomnosť dôležitých pokynov k prevádzke a údržbe zariadenia.

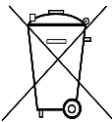

Použité batérie predstavujú nebezpečný odpad a NESMÚ sa likvidovať s komunálnym odpadom!

Ako zákazník máte **zákonnú povinnosť** odovzdať **všetky batérie** na ekologické recyklovanie – bez

ohľadu na to, či obsahujú alebo neobsahujú škodlivé látky*).

Batérie bezplatne odovzdajte na verejné zberné miesta vo vašom okolí alebo v obchodoch, v ktorých sa predávajú batérie príslušného druhu.

Odovzdávajú len úplne vybité batérie.

***) označenie Cd = kadmium, Hg = ortuť, Pb = olovo**



Aby ste predišli poškodeniu sluchu, nepočúvajte dlho pri vysokej hlasitosti.

- Zariadenie používajte len v suchých vnútorných priestoroch.
- Chráňte zariadenie pred vlhkosťou.
- Neotvárajte zariadenie. **NEBEZPEČENSTVO ZÁSAHU ELEKTRICKÝM PRÚDOM!** Otváranie a servis zariadenia prenechajte kvalifikovaným pracovníkom.
- Zariadenie zapájajte len do správne nainštalovanej a uzemnenej zásuvky. Ubezpečte sa, že sieťové napätie zodpovedá špecifikáciám uvedeným na typovom štítku.
- Zabezpečte, aby napájací kábel bol počas prevádzky suchý. Zabráňte privretiu alebo akémukoľvek poškodeniu napájacieho kábla.
- Upozornenie pri odpájaní zariadenia: Napájacia zástrčka slúži ako pripojenie, preto musí vždy umožňovať manipuláciu.
- Napájacia zástrčka slúži ako odpájacie zariadenie, s ktorým sa musí vždy dať manipulovať.

Bezpečnostné, environmentálne a inštalačné pokyny

- Poškodený napájací kábel alebo zástrčku musí autorizované servisné centrum okamžite vymeniť.
- V prípade výskytu bleskov zariadenie okamžite odpojte od zdroja sieťového napätia.
- Deti musia byť pri používaní zariadenia pod dohľadom rodičov.
- Na čistenie zariadenia používajte len suchú tkaninu.
- Nepoužívajte **ČISTIACE PROSTRIEDKY** ani **DRSNÉ TKANINY!**
- Zariadenie inštalujte na miesto s dostatočným vetraním, aby ste predchádzali nahromadeniu tepla.
- Nezakrývajte vetracie otvory!
- Nebráňte vetraniu zakrytím vetracích otvorov predmetmi, napríklad novinami, obrusom, záclonou atď.
- Nevystavujte zariadenie kvapkajúcim ani striekajúcim kvapalinám a nekladte na zariadenie žiadne predmety naplnené kvapalinami, napríklad vázy.
- Nevystavujte jednotku priamemu slnečnému žiareniu, veľmi vysokým alebo veľmi nízkym teplotám, vlhkosti, vibráciám ani prašnému prostrediu.
- Nikdy sa nepokúšajte vkladať do ventilačných otvorov alebo do otváraciej časti jednotky drôty, špendlíky ani iné podobné predmety.
- Zariadenie nainštalujte na bezpečné miesto, ktoré nie je vystavené vibráciám.
- Na zariadenie neumiestňujte žiadne zdroje otvoreného ohňa, napríklad horiace sviečky.
- Zariadenie nainštalujte čo najďalej od počítačov a mikrovlnných rúr, v opačnom prípade môže dôjsť k rušeniu rozhlasového príjmu.
- Kryt neotvárajte ani neopravujte. Nie je to bezpečné a vaša záruka tým stratí platnosť. Opravy smie vykonávať len autorizované servisné/zákaznícke stredisko.
- Používajte len batérie bez obsahu ortuti a kadmia.
- Batérie nevystavujte nadmernému teplu, napríklad slnečnému žiareniu, ohňu a podobne.
- Použité batérie predstavujú nebezpečný odpad a NESMÚ sa likvidovať s komunálnym odpadom! Batérie odovzdajte u predajcu alebo na zberných miestach vo vašom okolí.
- Udržujte batérie mimo dosahu detí. Deti by mohli batérie prehltnúť. V prípade prehltnutia batérie sa okamžite obráťte na lekára.
- Pravidelne kontrolujte vaše batérie, aby nedošlo k ich vytečeniu.
- Toto zariadenie je určené na použitie v miernom podnebí, nie je vhodné na použitie v tropických krajinách.

UMIESTNENIE OVLÁDACÍCH PRVKOV

POHĽAD SPREDU

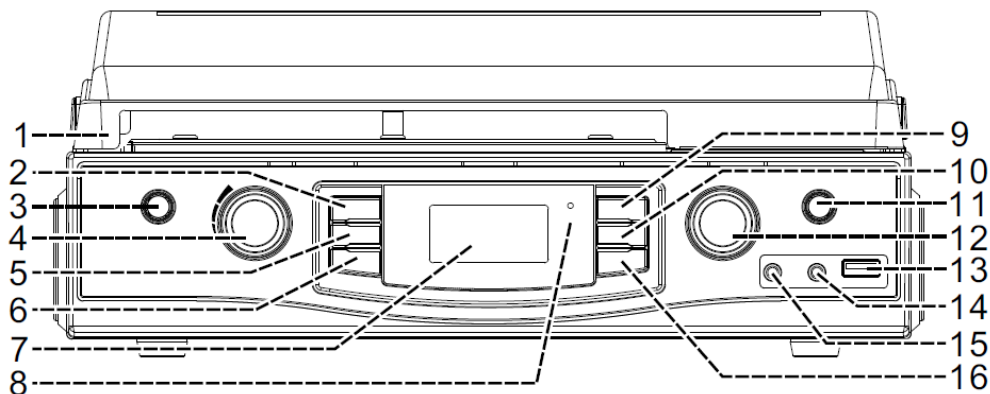

- | | |
|--|--|
| 1) Kryt proti prachu | 10) ►► Preskočiť/volba nahor |
| 2) PLAY MODE/INFO – Režim prehrávania a informácie a ponuka | 11) TS (oddelenie skladby) |
| 3) ⏻/FUNC – ZAPNÚŤ/VYPNÚŤ a výber režimu | 12) VOLUME – Nastavenie hlasitosti |
| 4) TONE – nastavenie tónu | 13) USB konektor |
| 5) ◀◀ Preskočiť/volba dozadu | 14) 3,5 mm konektor Aux-In |
| 6) ● REC spúšťa nahrávanie na USB | 15) Konektor slúchadiel s priemerom 3,5 mm |
| 7) Displej LCD | 16) MEMORY – Uloženie a vyvolanie predvoľby |
| 8) Indikátor LED pohotovostného režimu | |
| 9) ▶▶/■/SCAN - Prehrávanie/pauza zastavenie a skenovanie | |

GRAMOFÓN

- | |
|--|
| 17) Adaptér pre platne s otáčkami 45 ot./min |
| 18) Tanier gramofónu |
| 19) Volič otáčok gramofónu |
| 20) Spínač automatického zastavenia |
| 21) Opierka prenosového ramienka |
| 22) Držiak na gramofónovú vložku |

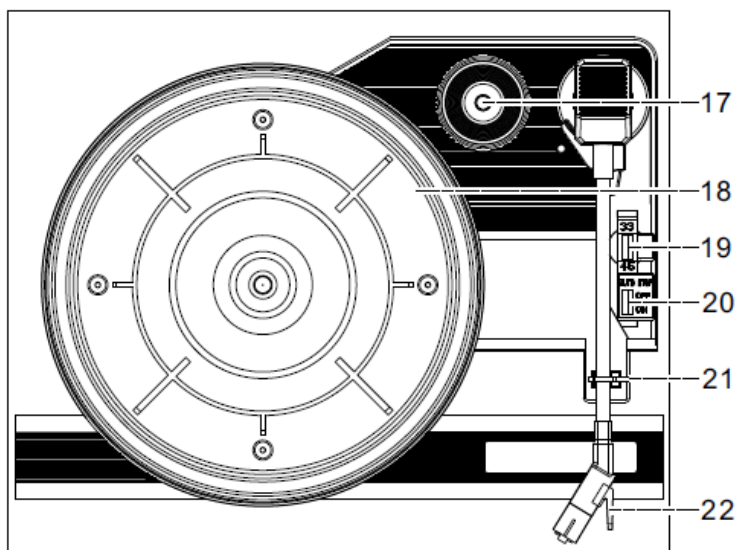

ZADNÁ STRANA

- | |
|---------------------------------------|
| 23) Konektor jednosmerného prúdu |
| 24) 3,5 mm konektor linkového výstupu |
| 25) Zásuvka antény DAB/FM |
| 26) Adaptér AC/DC |
| 27) Zástrčka DC |

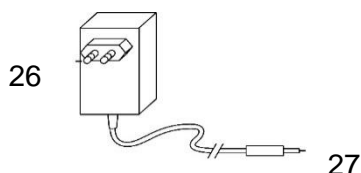
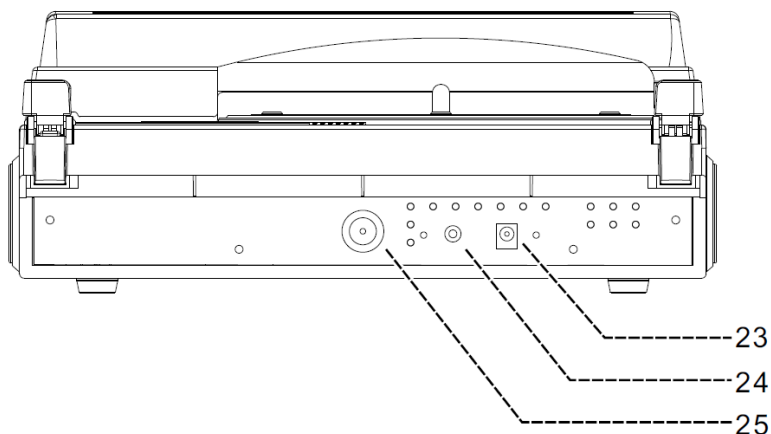

OBSAH DODÁVKY

- Hlavná jednotka
- Zdroj napájania
- Anténa DAB/FM
- Návod na použitie

ZAČÍNAME

ZDROJ NAPÁJANIA

Pripojte konektor DC do zásuvky DC jednotky.

Tento systém je určený len na prevádzku pri napájaní bežným striedavým napätím 230 V/50 Hz. Pokus o prevádzku pomocou iného zdroja napájania môže spôsobiť poškodenie systému, pričom na takéto poškodenie sa nevzťahuje záruka.

Pripojte dodanú anténu DAB/FM do zásuvky na anténu a nastavte ju tak, aby bol príjem čo najlepší.

ZÁKLADNÁ PREVÁDZKA

ZAPNUTIE / VYPNUTIE

Stlačením tlačidla „  /FUNC“ aktivujete režim zapnutia.

Stlačením a podržaním tlačidla „  /FUNC“ prepnete zariadenie do pohotovostného režimu.

VÝBER REŽIMOV

Opakovaným stláčaním tlačidla „  /FUNC“ môžete prepínať jednotlivé režimy.

NASTAVENIE HLASITOSTI/ZVUKU

Otáčaním ovládača „**VOLUME**“ znížite/zvýšite hlasitosť.

Otáčaním ovládača „**TONE**“: upravíte zvuk.

INFORMÁCIE

Opakovaným stláčaním tlačidla „**PLAY MODE/INFO**“ môžete oznámiť dostupné rádiové informácie.

Správa napájania ERP

Ak nikto nestlačí a nepodrží tlačidlo „  /FUNC“ na VYPNUTIE zariadenia po ukončení prehrávania, zariadenie sa automaticky vypne po približne 15 minútach.

Stlačením tlačidla „  /FUNC“ na zariadení môžete zariadenie znovu ZAPNÚŤ.

RÁDIO DAB

1. Zvoľte režim DAB, pri prvom zapnutí sa automaticky vykoná kompletne vyhľadanie staníc.
2. Ak ho chcete znovu spustiť manuálne, stlačte a podržte tlačidlo „▶|/■/SCAN“.
Opakovaným stláčaním tlačidla „◀◀“ alebo „▶▶“ vyberte požadovanú stanicu DAB.

RÁDIO FM (UKW)

1. Vyberte režim FM.
2. Stlačením a podržaním tlačidla „▶▶| ◀◀“ spustíte automatické vyhľadávanie v pásme FM.
3. Opakovaným stláčaním tlačidla „▶▶| ◀◀“ môžete manuálne ladiť stanice.

Ak naladíte stanicu FM stereo, na displeji sa zobrazí „stereo“. Ak naladíte slabšiu stanicu FM, príjem sa automaticky prepne na mono.

Stlačením tlačidla „▶| / ■ / SCAN“ môžete prepínať medzi režimami Stereo a Mono

Stlačením a podržaním tlačidla „▶| / ■ / SCAN“ spustíte funkciu automatického ukladania staníc v pásme FM.

Nájdene stanice sa automaticky uložia do predvoľieb.

PREDVOLENÁ FUNKCIA V REŽIME DAB/FM

Uloženie predvoľby

1. V režime prehrávania DAB/FM vyberte požadovanú rozhlasovú stanicu. Stlačte a podržte tlačidlo „MEMORY“ na 2 sekundy, na displeji sa zobrazí nápis „Empty P1“,
2. Zvoľte požadované číslo predvoľby tlačidlami „▶▶| ◀◀“.
3. Potvrďte stlačením tlačidla „MEMORY“, na displeji sa zobrazí nápis „Preset x Stored“.
4. Opakovaním vyššie uvedených krokov 1 – 3 naprogramujete 20 požadovaných staníc DAB alebo 20 staníc FM.
- 5.

Vyvolanie predvoľby

Stlačte tlačidlo „MEMORY“, tlačidlami „▶▶| ◀◀“ vyberte požadovanú predvoľbu a potvrďte tlačidlom „MEMORY“

POUŽÍVANIE ROZHRANIA USB

Prehrávanie z USB

1. Do zásuvky USB opatrne vložte disk USB. Zapnite a vyberte režim USB
2. Prehrávanie sa začne od naposledy prehrávanej skladby.
3. Stlačením tlačidla „▶|| / ■ / SCAN“ môžete prehrávanie pozastaviť. Čas skladby začne blikať. Opätovným stlačením tlačidla „▶|| / ■ / SCAN“ znovu spustíte prehrávanie.

PRESKAKOVANIE SKLADIEB A VYSOKORÝCHLOSTNÉ VYHL'ADÁVANIE SKLADIEB V REŽIME USB

1. Počas prehrávania z USB sa opakovaným stláčaním tlačidla „▶▶“ alebo „◀◀“ môžete presunúť na skladby na vyššej alebo nižšej pozícii. Zariadenie spustí prehrávanie od vami vybranej skladby.
2. Ak chcete v rámci skladby rýchlo vyhľadávať dopredu alebo dozadu a nájsť jej konkrétnu pasáž, stlačte a podržte tlačidlo „▶▶“ alebo „◀◀“. Prehrávač bude vyhľadávať dopredu alebo dozadu vysokou rýchlosťou. Keď začujete požadovanú pasáž, uvoľnite tlačidlo a prehrávanie bude pokračovať normálne od tohto bodu.

Funkcia OPAKOVÁŤ a NÁHODNE

1. Stlačte tlačidlo „PLAY MODE/INFO“, prehrávač bude opakovať aktuálne prehrávanú skladbu; na displeji sa zobrazí nápis „ONE“
2. Ak tlačidlo „PLAY MODE/INFO“ stlačíte druhýkrát, aktivuje sa „náhodný“ režim prehrávania; na displeji sa zobrazí nápis „RANDOM“. Stlačením tlačidla „▶▶“ alebo „◀◀“ vyberiete náhodne prehrávané skladby.
3. Ak tlačidlo „PLAY MODE/INFO“ stlačíte tretíkrát, prehrávač bude opakovať skladby v prehrávanom priečinku; na displeji sa zobrazí nápis „FOLDER“.
4. Ak tlačidlo „PLAY MODE/INFO“ stlačíte štvrtýkrát, prehrávač bude opakovať skladby z celého prehrávaného USB zariadenia; na displeji sa zobrazí nápis „ALL“.

GRAMOFÓN

POZNÁMKA:

- Odstráňte kryt ihly.
- Uistite sa, že prenoskové ramienko je pred prevádzkou zložené z podpory prenoskového ramienka a následne opäť bezpečne uložené.
- Funkcie Phono a Aux zdieľajú rovnaké funkčné pásmo. Po pripojení 3,5 mm konektora vstupu Aux sa jednotka automaticky prepne na funkciu vstupu Aux.
- **Preto sa uistite, že 3,5 mm konektor vstupu Aux nie je pripojený, ak chcete prehrávať nahrávku.**

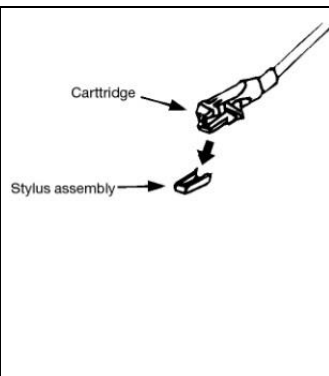

1. Vyberte funkciu „PHONO/AUX“.
2. Nastavte volič rýchlosti do vhodnej polohy v závislosti od prehrávanej platne.
3. Umiestnite platňu na tanier gramofónu (v prípade potreby použite adaptér na stredový kolík).
4. Zdvihnite prenoskové ramienko z podpory a pomaly ho premiestnite na kraj platne. Tanier gramofónu sa začne točiť.
5. Umiestnite prenoskové ramienko na požadované miesto na platni.
6. Nastavte hlasitosť na požadovanú úroveň.
7. Na konci platne sa tanier gramofónu automaticky prestane točiť. Zdvihnite prenoskové ramienko z platne a vráťte ho na podporu.
8. Ak si želáte prehrávanie zastaviť manuálne, zdvihnite prenoskové ramienko z platne a vráťte ho na podporu.

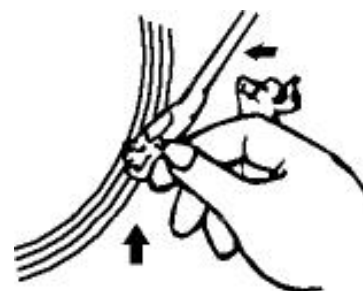

Poznámka: V prípade niektorých platní je oblasť automatického zastavenia mimo nastavenia jednotky, preto systém zastaví pred ukončením poslednej skladby. V tomto prípade zvolte tlačidlo automatického zastavenia do polohy „off“, a keď príde na koniec platne, platňa sa automaticky nezastaví (vypnite jednotku vypínačom alebo prepnite prepínač automatického zastavenia späť do polohy „on“, čím sa tanier gramofónu prestane točiť). Potom vráťte prenoskové ramienko na podporu.

POUŽÍVANIE VSTUPU AUX

Vyberte režim PHONO. Vložte zvukový kábel (nie je súčasťou dodávky) do zodpovedajúcej zásuvky „AUX IN“ jednotky.

Spustite prehrávanie pripojeného zariadenia a nastavte hlasitosť.

NAHRÁVANIE NA USB

Zapojte USB jednotku do USB zásuvky.

Vyberte zdroj, z ktorého chcete nahrávať; možno sa budete musieť vopred pripraviť na pozastavenie zdroja nahrávania.

Stlačte jedenkrát tlačidlo „● REC“. Na displeji sa zobrazí „Checking“ a potom „REC USB“.

Spustite prehrávanie zdroja, z ktorého chcete nahrávať.

Stlačením tlačidla „▶ / ■ / SCAN“ zastavíte funkciu nahrávania počas režimu nahrávania.

POZNÁMKA:

Kvalita záznamu a výkon pre kódovanie rozhlasu nie je stabilný kvôli rušeniu príjmu rozhlasového vysielania. Toto nie je chyba systému.

Systém vytvorí priečinok „JL_REC“ a potom doňho uloží zakódované skladby.

Formát nahrávania je predvolený pri prenosovej rýchlosti MP3: 128 kbps, vzorkovacia frekvencia: 44,1 kHz

V režime kódovania nebude zaznamenaný žiadny názov piesne

Oddelenie skladby

Počas kódovania môžete oddeliť nahrávanú hudbu z gramofónu, vstupu Aux, rádia DAB alebo FM na USB skladbu po skladbe. Zakaždým, keď raz stlačíte tlačidlo „**TS**“ (oddelenie skladby) počas kódovania z daného zdroja na USB, systém vygeneruje novú skladbu a pokračuje v nahrávaní. Na LCD displeji sa jedenkrát zobrazí text TS, potom sa znovu zobrazí blikajúci nápis REC. Znamená to, že jednotka úspešne vytvorila novú stopu a vykonáva nepretržité nahrávanie.

POUŽÍVANIE SLÚCHADIEL



Počas bežnej prevádzky vložte kábel slúchadiel (nie je súčasťou dodávky) do zodpovedajúcej zásuvky „PHONES“ na jednotke. Teraz môžete počuť zvuk exportovaný do slúchadiel.

Poznámka: Počas používania SLÚCHADIEL nastavte páčku hlasitosti nižšie.

Aby ste predišli poškodeniu sluchu, nepočúvajte dlho pri vysokej hlasitosti.

LINKOVÝ VÝSTUP

Jednotku môžete pripojiť k externému zosilňovaču alebo prehrávaču (napríklad k magnetofónu) prostredníctvom konektora linkového výstupu. Na tento účel pripojte zariadenie k bežnému káblu, ktorý dostanete u špecializovaného predajcu.

SYSTÉMOVÉ NASTAVENIA

V režime DAB alebo FM otvorte systémovú ponuku stlačením a podržaním tlačidla „**PLAY MODE/INFO**“.

Tlačidlami „**▶▶** / **◀◀**“ vyberte dostupné možnosti a potvrdte svoj výber stlačením tlačidla „**▶** / **■** / **SCAN**“.

Vybranú možnosť potvrdte tlačidlom „**▶** / **■** / **SCAN**“.

REŽIM DAB	REŽIM FM
Full scan: vykoná úplné vyhľadávanie DAB	Scan setting: Vyberte prah vyhľadávania FM pre všetky alebo len silné stanice.
Manual tune: môžete vybrať kanály DAB pre ručné vyhľadávanie	Audio setting: Výber režimu Mono alebo Stereo
PRUNE: odstráni nedostupné stanice zo zoznamu staníc	
DRC (Dynamic range compression) Táto funkcia (ak je k dispozícii od vysielateľa) redukuje rozdiel medzi najtichším a najhlasnejším vysielaným zvukom. Môžete si vybrať medzi vypnutím, nízkou a vysokou úrovňou	
Software version	Zobrazí verziu softvéru
Language	Výber dostupných jazykových hlásení.
Factory reset	Obnovenie výrobcom predvoleného nastavenia

Aktuálny návod na používanie je možné stiahnuť z lokality www.soundmaster.de

Technické zmeny a chyby vyhradené.

Copyright Woerlein GmbH, 90556 Cadolzburg, www.soundmaster.de Reprodukcia len s povolením spoločnosti Woerlein GmbH



TECHNICAL SPECIFICATIONS

Hersteller Manufacturer Fabricant Fabrikant	Fabricante Výrobce Výrobca	Wörlein GmbH, Gewerbestrasse 12, D-90556 Cadolzburg www.soundmaster.de info@soundmaster.de HRB-Nr. 771 bei Amtsgericht Fürth/Bay.
Netzteil - Modellbezeichnung AC adaptor - Model identifier Adaptateur secteur - Identifiant du modèle AC adapter - Modelidentificatie	Adattatore CA - Identificatore del modello AC adaptér - identifikátor modelu Sieťový adaptér - identifikátor modelu	AS1201A-0502000EUL
Spannungseingang Power input Entrée d'alimentation Voedingsingang	Ingresso di alimentazione Vstup napájení Zdroj napájania	100 -240V ~ 50/60Hz 0,35A Max
Spannungsausgang Power output Puissance de sortie Stroomuitgang	Uscita di Potenza Výstup napájení Výstupný výkon	 5,0V / 2,0 A / 10,0 W
Durchschnittliche Effizienz im Betrieb Average active efficiency Efficacité active moyenne Gemiddelde actieve efficiëntie	Efficienza attiva media Průměrná aktivní účinnost Priemerná aktívna účinnosť	80,0%
Leistungsaufnahme bei Nulllast No load power consumption Aucune consommation d'énergie de charge Onbelast stroomverbruik	Consumo energetico a vuoto Žádná spotřeba energie Žiadna spotreba energie	≤ 0.1W
DAB/ UKW Bereich FM/DAB range Plage FM/DAB FM/DAB-bereik	Portata FM/DAB Rozsah pásma FM/DAB Rozsah frekvencií FM/DAB	FM 87.5MHz – 108.0MHz DAB 174.928 – 239.200 MHz
Festsenderspeicher Preset station Nombre de stations mémorisées Voorkeuzestation	Stazione in preselezione Predvolené stanice Přednastavení stanic	DAB+ 20 UKW/FM 20
Audioausgangsleistung Audio power output Sortie de puissance audio Audio-uitgangsvermogen	Uscita di potenza audio Napájecí výstup zvuku Výstupný zvukový výkon	2 x 1,5 W RMS



Wörlein GmbH
Gewerbestraße 12
D 90556 Cadolzburg, Germany

Tel: +49 9103 71 67 0
Fax: +49 9103 71 67 12
E-Mail: info@soundmaster.de
Internet: www.soundmaster.de

Hiermit bestätigt Wörlein GmbH, dass sich dieses Gerät in Übereinstimmung mit den grundlegenden Anforderungen und den übrigen einschlägigen Bestimmungen der Richtlinie 2014/53/EU befindet.

Eine Kopie der Konformitätserklärung kann unter obenstehender Adresse bezogen werden.

Hereby, Wörlein GmbH declares that this device is in compliance with the essential requirements and other relevant provisions of Directive 2014/53/EU.
A copy of the declaration of conformity can be obtained from the above address.

Par la présente, Wörlein GmbH déclare que cet appareil est conforme aux exigences principales et autres clauses applicables de la Directive 2014/53/EU.
Une copie de la déclaration de conformité peut être obtenue à l'adresse ci-dessus.

Wörlein GmbH verklaart hierbij dat dit apparaat in overeenkomst is met de essentiële vereisten en andere relevante bepalingen van de Richtlijn 2014/53/EU.
Een kopie van de conformiteitsverklaring kunt u verkrijgen op het hierboven vermelde adres.

Con la presente, Wörlein GmbH dichiara che questo dispositivo è conforme ai requisiti essenziali e altre disposizioni contenute nella Direttiva 2014/53/EU.
Una copia della dichiarazione di conformità può essere richiesta all'indirizzo sopra indicato.

Härmed Wörlein GmbH deklarerar att denna enhet är i överensstämmelse med de grundläggande kraven och andra relevanta bestämmelser i direktiv 2014/53/EU.
En kopia av försäkran om överensstämmelse kan erhållas från ovanstående adress.

Herved Wörlein GmbH erklærer, at denne enhed er i overensstemmelse med de væsentlige krav og øvrige relevante krav i direktiv 2014/53/EU.
En kopi af overensstemmelseserklæringen kan hentes fra ovennævnte adresse.

Tímto Wörlein GmbH prohlašuje, že toto zařízení je ve shodě se základními požadavky a dalšími příslušnými ustanoveními směrnice 2014/53/EU.
Kopii prohlášení o shodě lze získat na výše uvedené adrese.

Por este meio, Wörlein GmbH declara que este dispositivo está em conformidade com os requisitos essenciais e outras disposições da Directiva 2014/53/EU.
Uma cópia da declaração de conformidade pode ser obtida no endereço acima.

Wörlein GmbH confirma que este dispositivo cumple con los requisitos esenciales y otras disposiciones relevantes de la Directiva 2014/53/EU.
Se puede obtener una copia de la declaración de conformidad en la dirección anterior.

Wörlein GmbH týmto potvrdzuje, že toto zariadenie je v súlade so základnými požiadavkami a ďalšími príslušnými ustanoveniami smernice 2014/53/EU.
Kópiu vyhlásenia o zhode je možné získať na uvedenej adrese.

Wörlein GmbH potrjuje, da je ta naprava v skladu z bistvenimi zahtevami in drugimi ustreznimi določbami Direktive 2014/53/EU.
Kopijo izjave o skladnosti je mogoče dobiti na zgornjem naslovu.

Wörlein GmbH confirmă prin prezenta că acest dispozitiv respectă cerințele esențiale și alte prevederi relevante ale Directivei 2014/53/EU.
O copie a declarației de conformitate poate fi obținută de la adresa de mai sus.

Wörlein GmbH patvirtina, kad šis prietaisas atitinka esminius reikalavimus ir kitas atitinkamas Direktyvos 2014/53/EU nuostatas.
Atitikties deklaracijos kopiją galima gauti iš pirmiau nurodyto adreso.

A Wörlein GmbH megerősíti, hogy ez az eszköz megfelel a 2014/53/EU irányelv alapvető követelményeinek és egyéb vonatkozó rendelkezéseinek.
A megfelelőségi nyilatkozat egy példányát a fenti címről szerezheti be.

Wörlein GmbH potvürzhdava, che tova ustrojstvo e v sūotvet-stvie sūs sūstestvenite iziskvaniya i drugi prilozhimi razporedbi na Direktiva 2014/53 EUS. Kopie ot deklaratsiyata za sūotvet-stvie mozhe da būde polucheno ot goreposocheniya adres.

Wörlein GmbH kinnitab käesolevaga, et see seade vastab direktiivi 2014/53/EU olulistele nõuetele ja muudele asjakohastele sätetele.
Vastavusdeklaratsiooni koopiat saab eespool nimetatud aadressilt.

Wörlein GmbH vahvistaa, että tämä laite on direktiivin 2014/53/EU olennaisten vaatimusten ja muiden asiaa koskevien säännösten mukainen.
Kopio vaatimustenmukaisuusvakuutuksesta on saatavissa edellä mainitusta osoitteesta.

Ar šo Wörlein GmbH apstiprina, ka šī ierīce atbilst Direktīvas 2014/53/EU būtiskajām prasībām un citiem attiecīgajiem noteikumiem.
Atbilstības deklarācijas kopiju var iegūt, izmantojot iepriekš minēto adresi.

Wörlein GmbH bekrefter herved at denne enheten er i samsvar med de vesentlige kravene og andre relevante bestemmelser i direktiv 2014/53/EU.
En kopi av samsvarserklæringen kan fås fra adressen ovenfor.

Wörlein GmbH niniejszym potwierdza, że to urządzenie jest zgodne z zasadniczymi wymaganiami i innymi stosownymi postanowieniami dyrektywy 2014/53/EU.
Kopię deklaracji zgodności można uzyskać pod powyższym adresem.