



FLOWMATE
ARC HEATER



3 IN 1

BLADELESS FAN,
HEATER &
AIR PURIFIER

English
Deutsch
Français
Español
Italiano

Contents

Notice before use	4
Product overview	10
Prior to first use	12
Operating instructions	14
Care & Maintenance	18
Troubleshooting	20
Technical specifications	21



Dear Customer,
your new Flowmate ARC Heater is
about to be used for the first time
for refreshing the air in your home.

Please take a moment to read this
manual to familiarise yourself with
your new 3in1 bladeless tower fan
and fan heater. If you have any
questions, please contact our
customer service.

Enjoy fresh clean air every day with
your new djive Flowmate ARC Heater.

Customer Care

Phone +49 (0) 209 5130340
support@djive.eu

www.djive.eu  djivehome  djive_home

Robovox Distributions GmbH | Hamburger Straße 11, D-45889 Gelsenkirchen

NOTICE BEFORE USE \\\

ATTENTION

To avoid fire, electric shock and personal injury, please be sure to observe the following requirements. Please follow the relevant national and local electrical regulations:

1. The appliance is not intended for use by children, elderly or disabled people, or any individual lacking experience and knowledge concerning the use of the fan, unless they have been given supervision or instruction by a person responsible for their safety. Children should be supervised to ensure that they do not play with the appliance.
2. Please use a separate outlet in accordance with the appliance current. Do not use the socket with other appliances at the same time.
3. If the fan does not work, the power must be turned off and repaired by qualified personnel.
4. Do not move the fan when it is plugged in.
5. When plugging or unplugging the power plug, hold the plug with hand and do not pull the power cord.
6. If the power cord is damaged, it must be replaced by the manufacturer, its service agent or similarly qualified persons in order to avoid a hazard.
7. Do not stretch or strain the power cord and keep it away from overheated surfaces.
8. Do not run the fan on the carpet, and do not cover carpets, other devices or similar materials. The power cord should be kept away from passing areas and placed in areas that it will not be tripped over.

9. Turn off all functions before unplugging the fan. When it is not in use for a long time, unplug it from the socket. To avoid the risk of tripping, securely store the wires.
10. Do not put any object on the air inlet or outlet to make sure the air inlet and outlet are free from dust, lint, hair, and any obstacle that may reduce airflow.
11. The fan should be placed on a non-inclined dry surface with good ventilation, where is away from heat sources and has no surrounding corrosive gas. There should be 30cm space around the fan to ensure air flow.
12. It is only intended to be used in a dry place only. It cannot be used out doors or on a wet surface.
13. Do not immerse the fan, power cord, or power plug in water or other liquids to avoid danger. For non-professionals, do not use other extension power cords.
14. Do not use air purifier or similar products directly next to the fan. Do not use any detergent or lubricant on the fan. The plug must be unplugged before cleaning and maintenance.
15. This appliance contains a UV-C emitter. Unintended use of the appliance or damage of the housing may result in the escape of dangerous UV-C radiation. UV-C radiation may, even in little doses, cause harm to the eyes and skin. Do not stare at the light source.

NOTICE BEFORE USE \\\

ATTENTION

To ensure proper usage and maintenance of the fan, please read the instruction manual carefully before use and take good care of this manual for future reference.

 **DANGER** If the dangerous situation is not avoided, this can lead to death or serious injuries.

 **ATTENTION** If the dangerous situation is not avoided, this can lead to serious injuries.

 Symbol indicates "prohibited"

 Symbol indicates danger (please act carefully)

General safety information:

1. Examine the device for any visible external damages prior to using it. Never put a damaged device into operation. Contact the dealer if needed.
2. Persons, who are not able to operate the device because of any decreased physical, mental abilities may only use the device under the supervision or under the instructions of a responsible person.
3. Do not permit children to use the device, unless they are supervised.
4. Only qualified electricians, who have been trained by the manufacturer, may carry out any repairs that may be needed. Improperly performed repairs can cause considerable dangers for the user.

⚠ DANGER

- ⊘ Only qualified electricians, who have been trained by the manufacturer, may carry out any repairs that may be needed.
- ⊘ This appliance is used in the household only. Please use a separate outlet in accordance with the appliance current/voltage. Don't use more than one electrical appliance at the same time on the same outlet.
- ⊘ Do not pull the power cord to remove the plug from the mains socket.
- ⊘ Do not use the appliance if the power cord or mains plug is damaged.
- ⊘ Do not open the housing of the appliance.
- ⊘ Danger from electric current if live connections are touched and/or the electrical and mechanical configuration is changed.
- ⊘ Never immerse the appliance or the power cord into water or other liquids.
- ⊘ Do not touch the power cord with wet hands when disconnecting the appliance from the mains supply.
- ⊘ This appliance may be used by children under the age 8 years and by persons with decreased physical, sensory or mental abilities or lack of experience and/or knowledge only if they are supervised or were instructed on using the appliance and have understood the resulting dangers.
- ⊘ Cleaning or maintenance may not be performed by children who are not under supervision. Children must be supervised to ensure that they do not play with the appliance.
- ⊘ Store the appliance and accessory parts out of the reach of children.

NOTICE BEFORE USE \\\

⚠ DANGER – RISK OF FIRE

- ⊘ Never cover the appliance when it is in operation.
- ⊘ Do not put the appliance in the vicinity of easily inflammable materials such as paint, varnish or gas.
- ⊘ Allow a gap of at least 1 m between the fan and all flammable and heatsensitive materials (furniture, curtains, paper, clothes etc.).
- ❗ Immediately disconnect the power plug from the electrical outlet and stop using it when find (abnormal noise • burnt odor etc.).
- ❗ If you continue to use it while it remains abnormal, there is a risk that leads to smoke or fire, electric shock or injury. Please consult your dealer.
- ❗ During use, when the power plug or power cord becomes abnormally hot, it is at the risk of fire. Please shut off the device.
- ❗ Please clean the plug regularly with a dry cloth, otherwise dirty or dusty plug may cause defective insulation and cause fire.

⚠ DANGER FOR CHILDREN

- ⊘ It must be ensured at all times that children and infants do not play with the appliance.

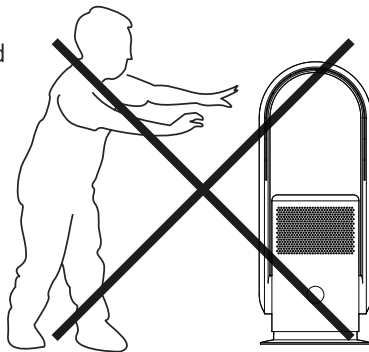

⚠ ATTENTION

- ⊘ Place the appliance on a firm, dry, flat and waterproof surface.
- ⊘ Do not install the appliance in a hot, wet or very humid environment.
- ⊘ Never place the appliance or parts of the appliance in the vicinity of strong heat sources and hot surfaces (e.g., heating, oven, and grill).
- ⊘ Do not place the fan in a narrow place, a corner or in narrow areas between furnitures. Allow sufficient space around it so that the air can circulate fully.
- ⊘ The appliance becomes very hot during operation. Therefore, do not touch the hot surfaces of the appliance during operation and for a short time afterwards.
- ⊘ Wait until the appliance has cooled down before transporting it.
- ⊘ Do not spray air freshener into the airflow.
- ⊘ Do not place the appliance in front of an automatic air freshener system.
- ❗ Always turn off the power button at the control panel and wait for it to stop running before unplugging it from the power socket.
- ❗ Do not put objects into the openings or ventilation grilles.
- ❗ Keep the appliance free from dust, hair and above all, anything that could restrict the airflow.

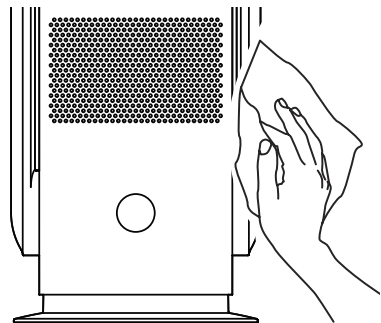

PRODUCT OVERVIEW \\\

Front side

Back side

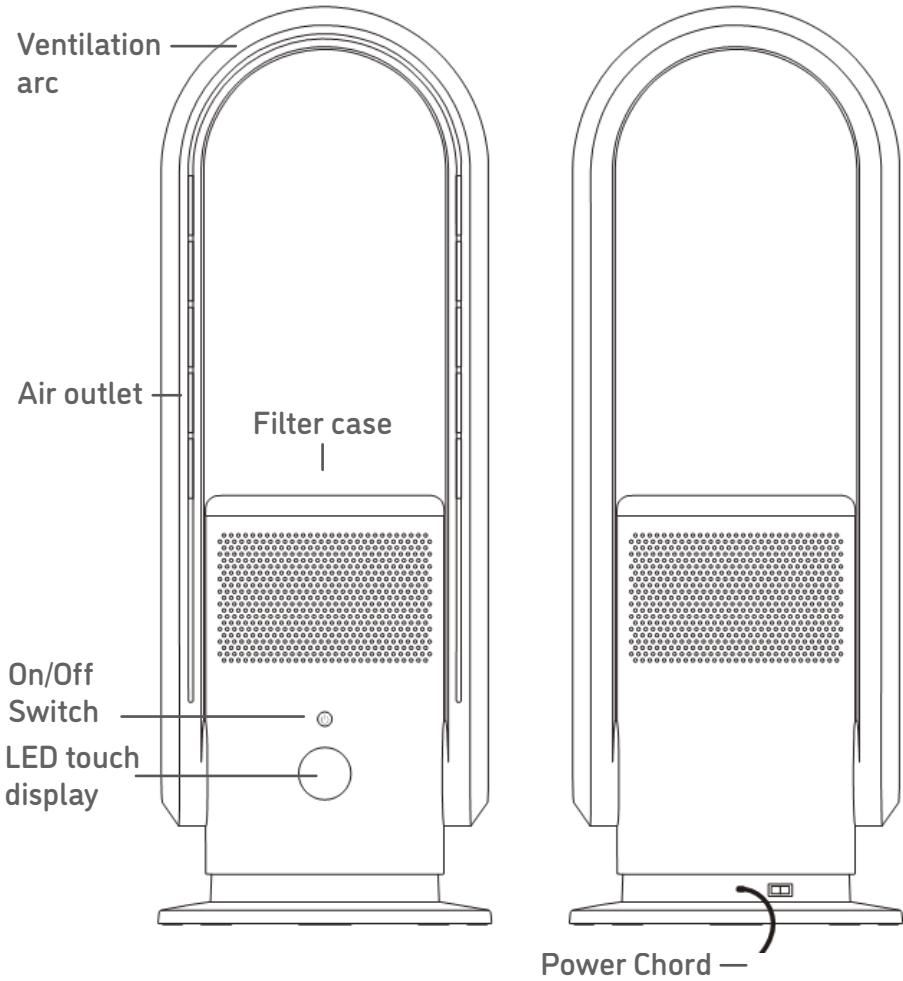

Remote control

(please refer to page 15
for remote operation)

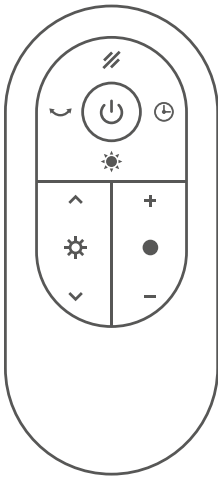

HEPA14 filter

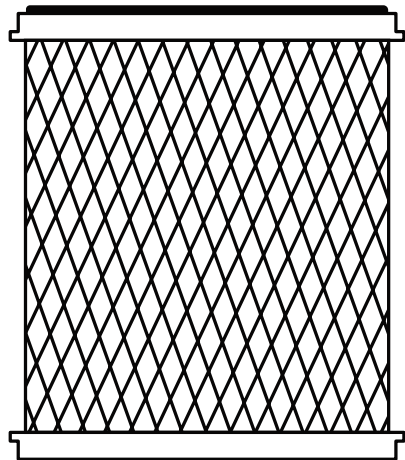

CR2025 button cell

(please refer to page 13
for cell assemble)



PRIOR TO FIRST USE \\\

Place of operation

1. The fan shall be put in a leveled place. Please don't place the fan in unstable places, such as slope, soft surface to prevent the fan from tipping over and causing damage or malfunction.
2. Avoid blocking the air inlet in use. Keep the fan away from curtains when it is plugged in to prevent the curtain from blocking the air inlet.
3. Don't place objects within 30 cm in front of the outlet.

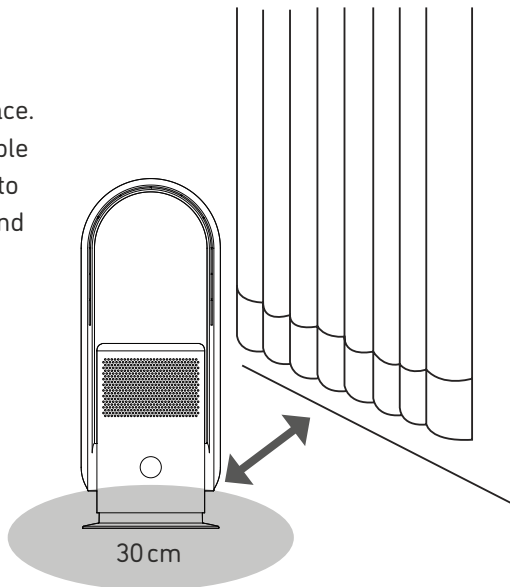

Tilting the ventilation arc

Gently tilt the upper part of the device to adjust the angle of airflow.

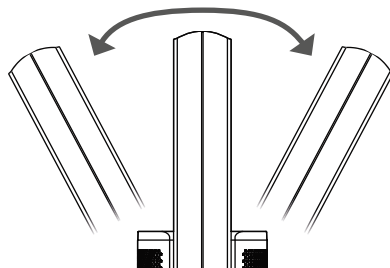

Battery replacement for the remote control

⚠ ATTENTION

- ⊘ Do not recharge this battery
- ⊘ Keep the battery out of reach of children. If swallowed, please go to a hospital promptly.
- ⊘ Remove the battery if the device is not used for a longer time.

Note: When initially starting up the air purifier, there may initially be a slight odor. However, this is harmless and will disappear on its own after a short time.

Battery replacement for the remote control

Please pay attention to the direction the battery faces while replacing it.

1.

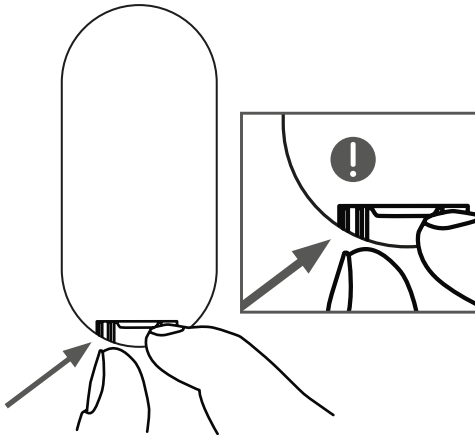

2.

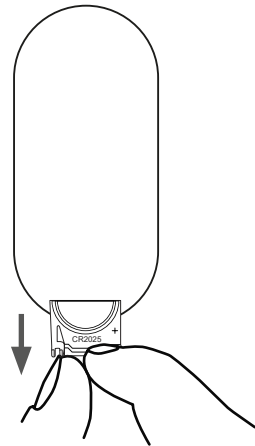

3.

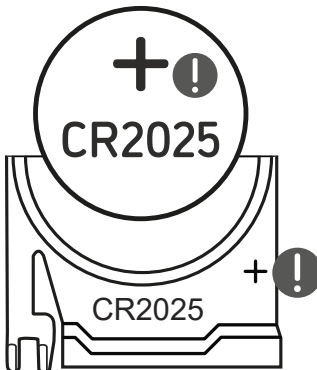

4.

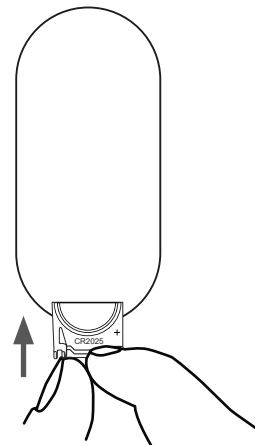

OPERATING INSTRUCTIONS III

When operating the fan with a remote control, we suggest to aim the remote at the receiver on the front side of the fan to achieve the best control signal.

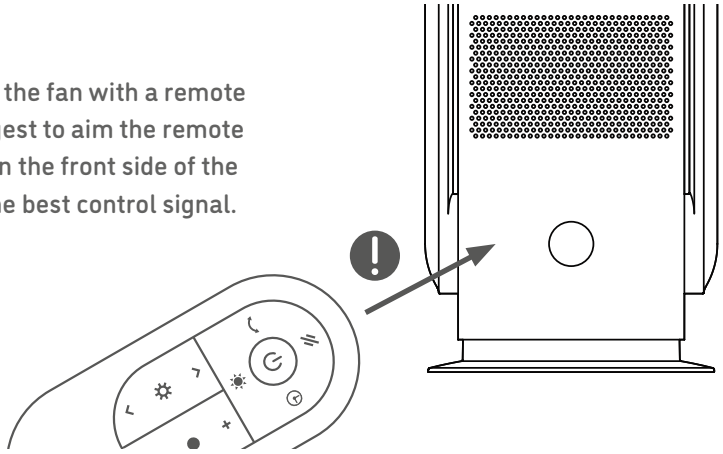

The following cases may occur when operating the fan

1. This fan may work when using remote control of other electrical appliances.
2. Other appliances may work when using remote control of this fan

This is due to the overlap of the frequency of the remote control, not a malfunction of the appliance. Please keep this remote control away from other appliances while using it to avoid misfunctions.

Operation

1. Insert the power plug into the socket.
2. Turn the power switch on.
3. The LED display will turn on.

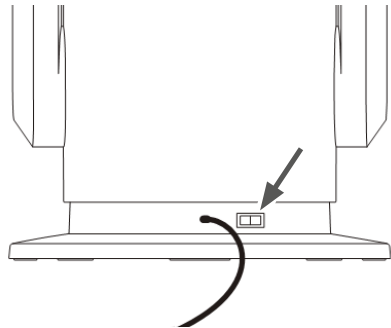

Remote control

All available functions can be operated with the remote control.



ON / OFF

Turn the power on/off



Wind presets

Change the wind presets between **Automatic, Sleep, Natural and Turbo**



Air speed levels



Press ● to activate cooling mode. Increase (+) or decrease (-) the air speed to 9 levels in total (works only while cooling)

Temperature setting



Press ⚙ to activate heating mode.

Increase (▲) or decrease (▼) the temperature setting for the heating mode (works only while heating)



UV-C LED filtering

Activate or deactivate the UV-C LED filtering function.



Timer function

Set a shutdown timer (1-8 h)



Panoramic mode

Start/Stop the 80°-panning

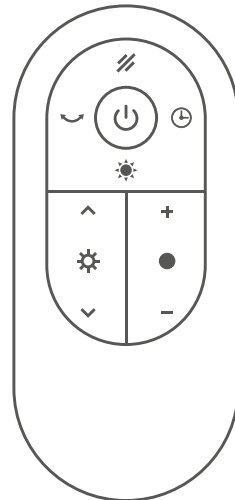

App and Alexa

This device can be operated via Smartphone and Amazon Alexa. For instructions how to download and operate the app, please visit www.djive.eu.

OPERATING INSTRUCTIONS \\\

Screen indicators



Wind presets



NATURAL

Slight changes in wind speed simulate a natural breeze.



BOOST

Sets the wind speed to maximum output.



SLEEP

Balances the noise production with the wind speed for pleasantly quiet cooling.





AUTO MODE

Adjusts the wind speed depending on the current level of pollution measured.

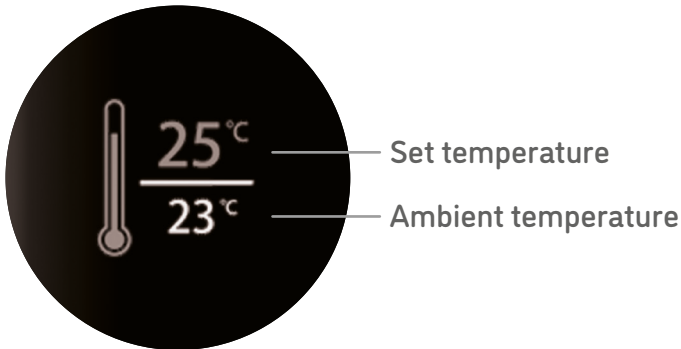
Heating mode



Press the  button to turn on the heating mode. The display shows the ambient temperature. Increase () or decrease () the temperature setting. After not pressing any button for 5 seconds, the setting is saved.

When the set temperature is higher than the ambient temperature, the heating function is turned on;

When the ambient temperature reaches the set temperature, the heating function will stop and the device will continue to run for 40 seconds and stop.

After 9 hours of continuous operation in heating mode, the machine will automatically stop running. You can restart the device if you wish.

Note:

- The default setting temperature is 25.
- The device can not display ambient temperatures below 0° and will simply show a value of 01.
- While starting up the heating mode, only the left side of air outlets will be heating initially. After 20 seconds, both sides will operate.

CARE & MAINTENANCE \\\

⚠ ATTENTION

Don't splash water on the fan. It may damage the fan. Please don't use banana oil, gasoline, alcohol, bleach or metal object to clean the surface of the fan. Otherwise it may discolor or deteriorate the surface of the fan.

Cleaning the appliance

Fan Surface

Please gently wipe the surface with a clean soft cloth. If the fan surface is dirty, you can use a mild detergent after diluting it with a wet cloth to wipe the fan surface. Wipe it with a soft dry cloth after.

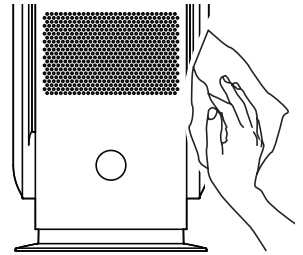

Air Inlet & Air Outlet

Use a soft brush or a vacuum cleaner to clean the dust around the air inlet and the air outlet. Dust accumulation would affect the operation of the fan. Please clean the fan timely.

Power Plug

Clean the power plug with a dry soft cloth.

Remote Control

Wipe the remote control surface gently with a dry, soft cloth. Remove the battery of the remote control if it is not to be used for a long time.

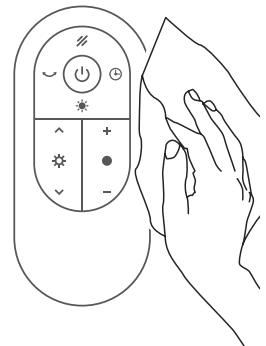

Changing the HEPA filter

Make sure your device is switched off and unplugged.

1. Lift the top cover (which is held in place by magnets).
2. Gently separate the old filter from the top cover and replace it with a new one. (Sold separately)
3. Put the top cover with the new filter back in place.

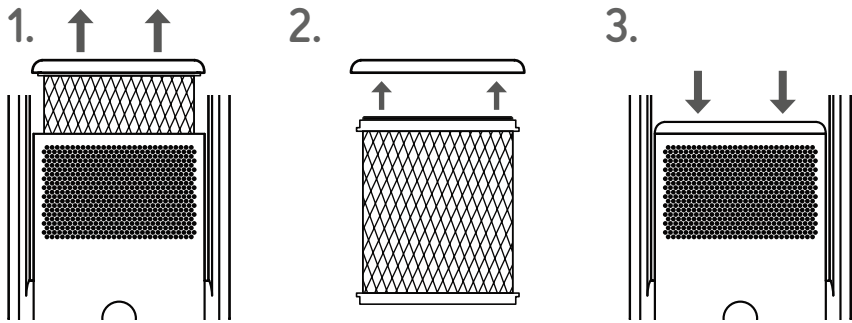

⚠ ATTENTION – Storage

1. Place the fan in a large plastic bag for dust protection after care and maintenance.
2. Please avoid unstable places and electrical appliances with refrigeration/heating functions.
3. Avoid placing it in direct sunlight, hot and wet places.
4. Please store the fan in the clean and dry place.
5. Please place it where children can't touch it.

WIFI CONNECTION \\\

Make sure device is plugged in into power outlet. Hold the power button for 5 seconds, WIFI icon on LCD display will flash when connected. The WIFI icon on LCD display will be displayed permantly once the connection is successful.

TROUBLESHOOTING \\\

⚠ ATTENTION

If an abnormal situation occurs, please check the following instructions and contact customer service if the problem remains.

⚠ DANGER

⊘ Please don't disassemble and repair the fan without authorization.

Problem	Possible cause and solution
The device is plugged in but won't function.	<ul style="list-style-type: none">• Is the power plug properly connected? Is the power indicator on? If not, check if there is a power outage.
The remote control does not work.	<ul style="list-style-type: none">• Is the battery empty? Please replace it with a new one. (refer to page 13)• Is the battery installed properly? Please check if it's facing the right side. (refer to page 13)• Is the remote control aimed at the LED display of the fan? (refer to page 14)

TECHNICAL SPECIFICATIONS \\\

FLOWMATE ARC HEATER	
Product Name	Flowmate ARC Heater
Model	DJ50016 / DJ50017
Voltage	220-240 V ~ 50 – 60 Hz
Oscillation	80° ± 5°
Rated power	35 W (fan); 2000 W (heater)
CADR	86,3m ³ /h
Room size	25 m ²
Timer	1-8 H
HEPA14 Filter	filters > 99,995% of particles from the air
Scope of supply	<ul style="list-style-type: none"> • main body • remote control • filter • manual

In a room of up to 86.3m³, the Flowmate ARC Heater air purifier cleans at least 99.995% of pollen and mould spores per hour.

Inhalt

Wichtige Warnhinweise	24
Bestandteile	30
Vor Inbetriebnahme	32
Bedienung	34
Pflege & Wartung	38
Problembehandlung	40
Technische Spezifikationen	41



Sehr geehrte Kundin, sehr geehrter Kunde,
Ihr neuer Flowmate ARC Heater steht für
seinen ersten Einsatz zur Lüfterfrischung
und zum Heizen in Ihrem Zuhause bereit.

Bitte nehmen Sie sich einen Moment Zeit,
dieses Handbuch zu lesen und sich mit
Ihrem neuen 3in1 rotorlosem Turmventilator
und Heizlüfter vertraut zu machen.

Sollten Sie Fragen haben, dann kontak-
tieren Sie bitte unseren Kundenservice.

Genießen Sie mit Ihrem Flowmate ARC
Heater jeden Tag frische, saubere Raumluft
mit angenehmen Kühlungseffekt.

Kundendienst

Telefon +49 (0) 209 5130340
support@djive.eu

www.djive.eu  djivehome  djive_home

Robovox Distributions GmbH | Hamburger Straße 11, D-45889 Gelsenkirchen

WICHTIGE WARNHINWEISE \\\

ACHTUNG

Um Brandgefahr, Stromschläge und körperliche Verletzungen zu vermeiden, beachten Sie bitte folgende Sicherheitshinweise und internationale Regulierungen:

1. Dieses Gerät sollte nicht von Kindern, älteren Personen mit fehlender Erfahrung im Umgang mit ähnlicher Elektronik, sowie beeinträchtigten Personen ohne die Aufsicht eines Schutzbeauftragten bedient werden. Bei diesem Gerät handelt es sich nicht um Spielzeug!
2. Bitte nutzen Sie für das Gerät eine separate Steckdose, die den technischen Anforderungen des Gerätes entspricht und verzichten Sie auf eine gleichzeitige Benutzung der Steckdose mit anderen Geräten.
3. Sollte das Gerät nicht funktionieren, schalten Sie es bitte aus, trennen Sie es vom Stromnetz und lassen Sie es bitte von einer qualifizierten Person reparieren.
4. Stellen Sie bitte das Gerät nicht an einen neuen Ort während es in Betrieb ist.
5. Halten Sie das Stromkabel beim einstecken bzw. herausziehen immer am Stecker, nicht am Kabel fest.
6. Sollte das Stromkabel beschädigt sein, muss es dringend vom Hersteller, dem Service-Partner oder einer anderen qualifizierten Person repariert werden um schwere Unfälle zu vermeiden.
7. Bitte ziehen Sie nicht übermäßig am Stromkabel oder belasten es auf eine andere Weise. Vermeiden Sie ebenfalls heiße Oberflächen.

8. Bitte stellen Sie das Gerät so auf, dass keine Kinder, Haustiere oder andere Personen über das Gerät bzw. das Stromkabel stolpern.
9. Schalten Sie das Gerät bitte immer aus, bevor Sie das Stromkabel aus der Steckdose herausziehen. Sollte Sie das Gerät längere Zeit nicht benötigen, ziehen Sie das Stromkabel aus der Steckdose und lagern Sie es an einem sicheren Ort.
10. Bitte stecken Sie keine Objekte in die Lüftungs-Öffnungen. Sorgen Sie bitte immer dafür, dass kein Staub, Haare oder andere störende Objekte die Lüftungs-Öffnungen beeinträchtigen.
11. Stellen Sie bitte das Gerät an einen flachen, trockenen und unbeengten Ort fern von starker Hitze oder Gasquellen. Es sollte ein Freiraum von ca. 30 cm um das Gerät eingehalten werden, um optimale Belüftung zu ermöglichen.
12. Dieses Gerät darf nur in trockenen, überdachten Orten betrieben werden. Es darf nicht bei Nässe oder im Freien betrieben werden.
13. Bitte tauchen Sie das Gerät oder das Stromkabel nicht in Wasser oder ähnliche Flüssigkeiten, um schwere Unfälle zu vermeiden. Benutzen Sie bitte keine Kabelverlängerungen ohne entsprechende Kenntnisse.
14. Bitte benutzen Sie keine Raumerfrischer oder andere Gase in direkter Nähe zum Gerät. Entfernen Sie vor der Reinigung des Gerätes immer den Netzstecker aus der Steckdose. Benutzen Sie für die Reinigung keine Reinigungsmittel, Spülmittel oder ähnliches.
15. Dieses Gerät enthält einen UV-C-Strahler. Eine unbeabsichtigte Verwendung des Geräts oder eine Beschädigung des Gehäuses kann zum Austritt gefährlicher UV-C-Strahlung führen. UV-C-Strahlung kann schon in geringen Dosen zu Schäden an Augen und Haut führen. Starren Sie nicht auf die Lichtquelle.

WICHTIGE WARNHINWEISE \\\

ACHTUNG

Um einen sicheren Betrieb des Gerätes zu gewährleisten, lesen Sie bitte vor der ersten Inbetriebnahme des Gerätes diese Anleitung sorgfältig durch und bewahren Sie sie für spätere Fragen auf.

 **GEFAHR** Missachten des Hinweises kann zu Unfällen und schweren Verletzungen führen.

 **ACHTUNG** Missachten des Hinweises kann zu schweren Verletzungen führen.

 Symbol weist auf Verbot hin

 Symbol weist auf einen vorsichtigen Umgang hin

Allgemeine Sicherheitshinweise

1. Überprüfen Sie das Gerät vor Inbetriebnahme auf äußere Schäden. Schalten Sie bitte niemals ein beschädigtes Gerät ein. Wenden Sie sich an Ihren Verkäufer.
2. Personen, die körperlich oder geistig beeinträchtigt sind, sollten das Gerät nur unter Aufsicht eines Schutzbeauftragten bedienen.
3. Kinder sollten das Gerät nur unter Aufsicht eines Schutzbeauftragten bedienen.
4. Um Unfälle zu vermeiden dürfen nur qualifizierte Fachkräfte, die vom Hersteller eingewiesen wurden, Reparaturen am Gerät vornehmen.

⚠ GEFAHR

- ⊘ Nur qualifizierte Fachkräfte, die vom Hersteller eingewiesen wurden, dürfen Reparaturen am Gerät vornehmen.
- ⊘ Dieses Gerät darf nur in trockenen, überdachten Orten betrieben werden. Es darf nicht bei Nässe oder im Freien betrieben werden.
- ⊘ Bitte nutzen Sie für das Gerät eine separate Steckdose, die den technischen Anforderungen des Gerätes entspricht und verzichten Sie auf eine gleichzeitige Benutzung der Steckdose mit anderen Geräten.
- ⊘ Halten Sie das Stromkabel beim Herausziehen nicht am Kabel fest.
- ⊘ Benutzen Sie dieses Gerät niemals mit beschädigtem Stromkabel.
- ⊘ Öffnen Sie nicht das Gehäuse des Gerätes. Es besteht Gefahr durch Stromschläge, falls Kabel und Leitungen während des Betriebs berührt werden bzw. die Konfiguration des Gerätes verändert wird.
- ⊘ Bitte tauchen Sie das Gerät oder das Stromkabel nicht in Wasser o.ä. Flüssigkeiten. Bitte fassen Sie das Stromkabel beim Entfernen aus der Steckdose niemals mit nassen Händen an.
- ⊘ Dieses Gerät sollte nicht von Kindern, älteren Personen mit fehlender Erfahrung im Umgang mit ähnlicher Elektronik, sowie beeinträchtigten Personen ohne die Aufsicht eines Schutzbeauftragten und die Erläuterung möglicher Gefahren bedient werden .
- ⊘ Dieses Gerät sollte nicht von Kindern ohne Aufsicht eines Schutzbeauftragten gereinigt und gewartet werden. Bei diesem Gerät handelt es sich nicht um Spielzeug! Lagern Sie das Gerät und Stromkabel ausserhalb der Reichweite von Kindern.

WICHTIGE WARNHINWEISE \\\

⚠ BRANDGEFAHR

- ⊘ Bedecken Sie niemals das Gerät während des Betriebs.
- ⊘ Stellen Sie das Gerät nicht in der Nähe von leicht entzündlichen Objekten auf.
- ⊘ Sorgen Sie für einen Abstand von mind. 1 Meter zwischen dem Gerät und hitzeempfindlichen Objekten.
- ❗ Schalten Sie bei Anzeichen wie Rauchentwicklung, -geruch o.ä. das Gerät sofort aus und trennen Sie es vom Stromnetz. Bei Missachtung drohen schwere Unfälle und Verletzungen. Kontaktieren Sie Ihren Verkäufer.
- ❗ Sollte das Gerät ungewöhnlich viel Hitze entwickeln, schalten Sie es sofort aus.
- ❗ Reinigen Sie regelmäßig den herausgezogenen Stromstecker mit einem trockenen Tuch, um mögliche Schäden und Gefahren durch Staub und Schmutz zu verhindern.

⚠ GEFAHR FÜR KINDER

- ⊘ Kinder und Säuglinge dürfen nicht mit dem Gerät spielen!

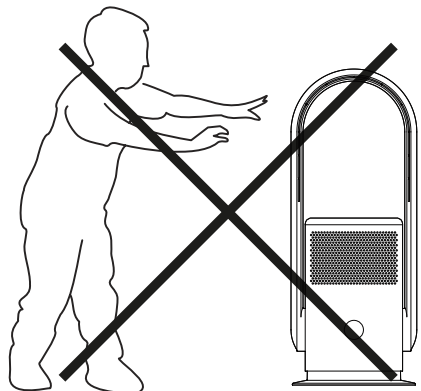

⚠ VORSICHT

- ⊘ Stellen Sie bitte das Gerät auf eine flache, trockene und feste Fläche.
- ⊘ Betreiben Sie das Gerät nicht an besonders feuchten oder heißen Orten.
- ⊘ Stellen Sie das Gerät niemals in der Nähe von Objekten auf, die große Hitze erzeugen (z.B. Öfen, Heizungen, Grille)
- ⊘ Stellen Sie das Gerät nicht an eingegengten Orten auf. Sorgen Sie für ausreichende Möglichkeit zur Luftzirkulation um das Gerät herum.
- ⊘ Das Gerät kann während des Betriebs heiß werden. Fassen Sie die entsprechenden Stellen am Gerät nicht mit bloßen Händen an.
- ⊘ Warten Sie darauf, dass das Gerät abkühlt, bevor Sie es an einen neuen Platz stellen.
- ⊘ Sprühen Sie keinen Raumduft in das Gerät.
- ⊘ Stellen Sie das Gerät nicht in die Nähe von Raumduft-Spendern.
- ❗ Schalten Sie das Gerät immer mithilfe der AN/AUS Bedienung aus, bevor Sie es vom Stromnetz trennen.
- ❗ Halten Sie keine Objekte in die Lüftungsöffnungen.
- ❗ Halten Sie das Gerät frei von Staub, Haaren oder anderen störenden Objekten, die Lüftungs-Öffnungen beeinträchtigen.

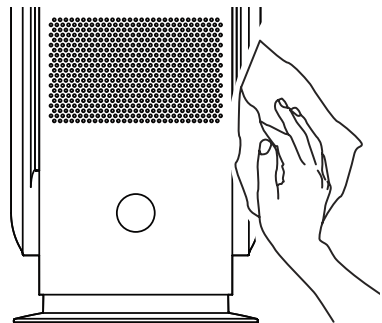

BESTANDTEILE \\\

Vorderseite

Rückseite

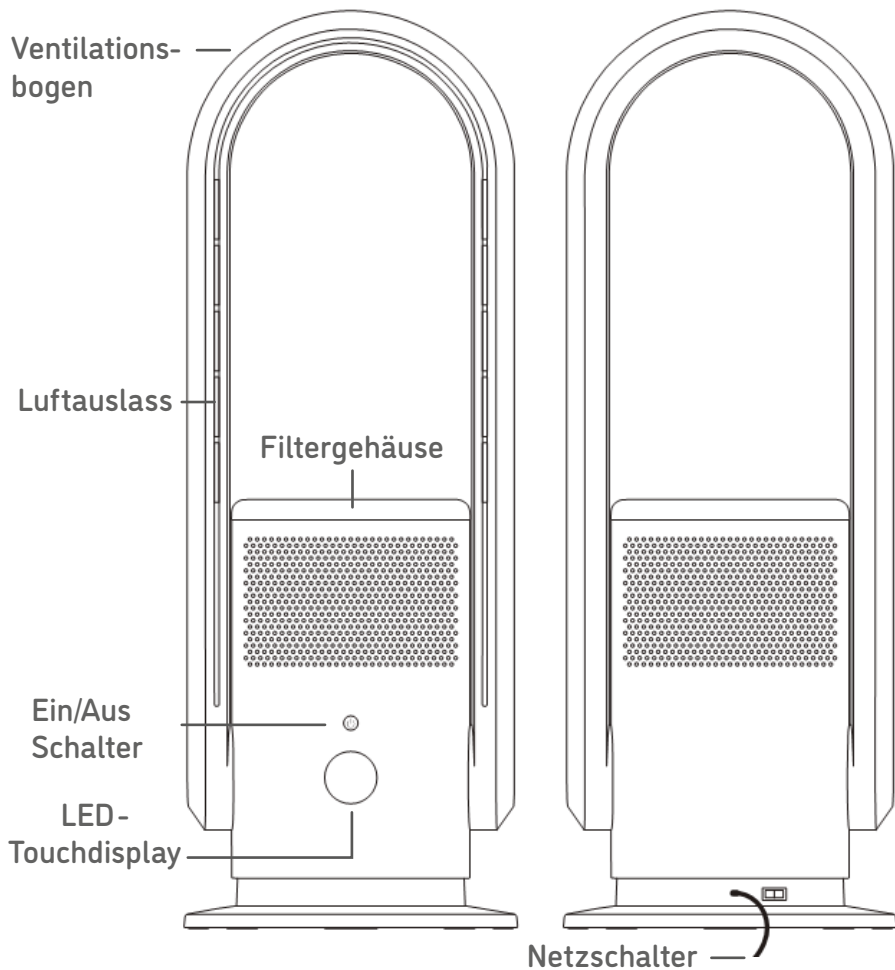

Fernbedienung

(Auf Seite 35 finden Sie die Anleitung für die Fernbedienung)

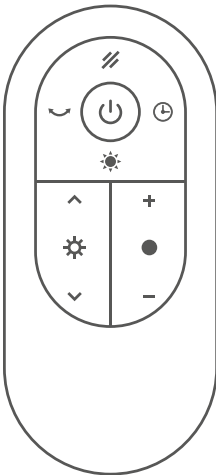

HEPA14 Filter

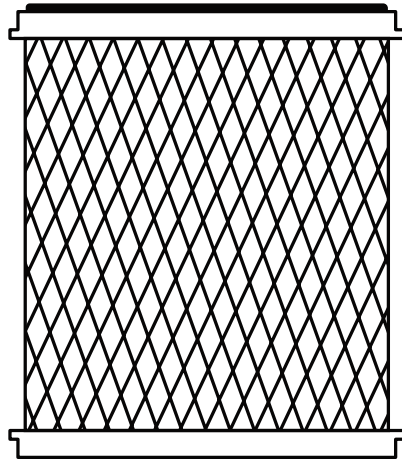

CR2025 Knopfzelle

(Auf Seite 33 finden Sie die Anleitung wie Sie die Batterie einsetzen)



VOR DEM ERSTGEBRAUCH ≡

Einsatzort

1. Der Ventilator sollte auf einer ebenen Fläche stehen. Bitte stellen Sie den Ventilator nicht auf unebene oder schiefe Flächen, oder auf weiche Untergründe. Damit vermeiden Sie, dass der Ventilator umkippt und Schäden oder Fehlfunktionen entstehen können.
2. Vermeiden Sie es, den Lufteinlass während des Gebrauchs zu blockieren. Halten Sie den Ventilator, wenn er angeschlossen ist, von Vorhängen fern, um zu verhindern, dass der Gegenstand den Lufteinlass blockiert und der Ventilator nicht funktioniert.
3. Stellen Sie keine Gegenstände näher als 30 cm vor den Luftauslass.

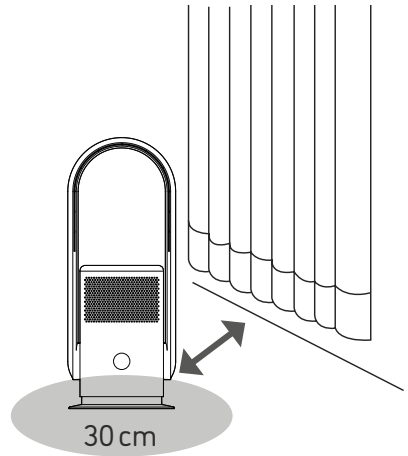

Neigen des Ventilationsbogens

Stellen Sie den Winkel des Ventilators einfach durch vorsichtiges Verschieben des Bogens ein.

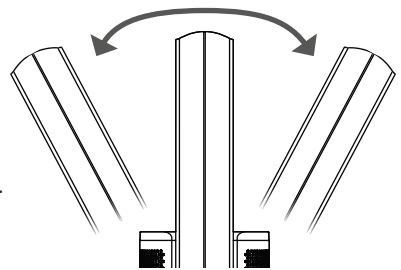

Anleitung zum Batteriewechsel

⚠ GEFÄHR

- ⊘ Laden Sie diese Batterie nicht auf. Bewahren Sie die Batterie außerhalb der Reichweite von Kindern auf.
- ⊘ Falls die Batterie verschluckt wird, suchen Sie sofort das nächste Krankenhaus auf.
- ⊘ Nehmen Sie die Batterie aus dem Gerät, wenn es länger nicht benutzt wird.

Hinweis: Bei der anfänglichen Inbetriebnahme des Luftreinigers kann es zunächst zu einer leichten Geruchsbildung kommen. Diese ist jedoch unbedenklich und verschwindet nach kurzer Zeit von alleine.

Batteriewechsel der Fernbedienung

Achten Sie auf das korrekte Einsetzen der Batterie.

1.

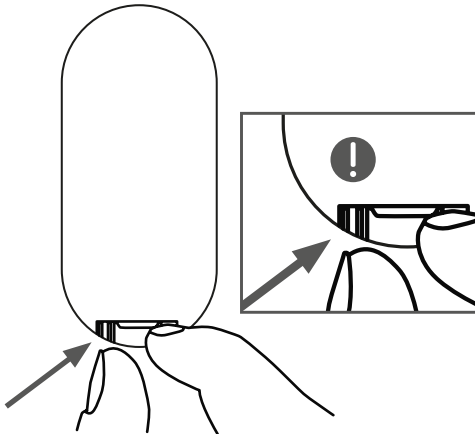

2.

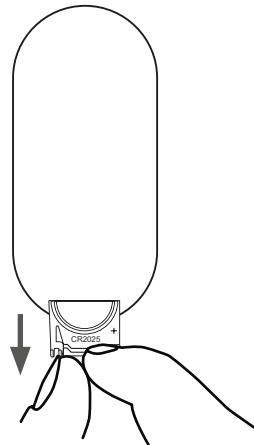

3.

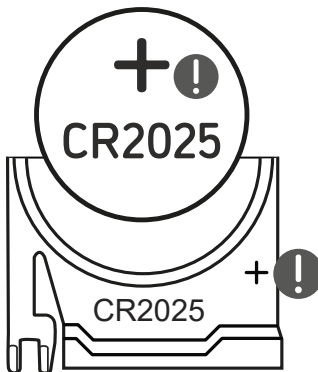

4.

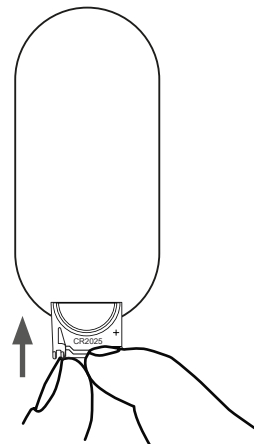

BEDIENUNG \\\

Wenn der Lüfter über die Fernbedienung gesteuert wird empfehlen wir, diese direkt auf den Display auf der Vorderseite zu richten, um das bestmögliche Steuersignal zu erhalten

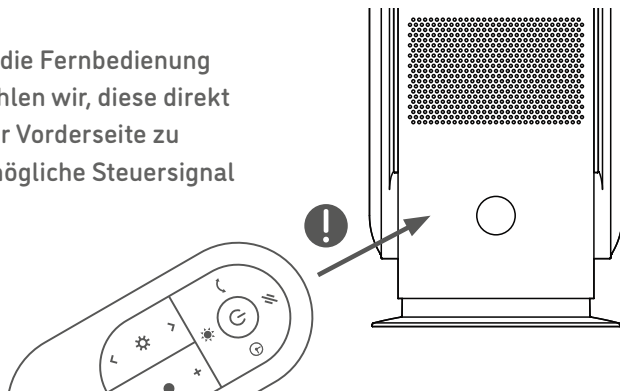

Die folgenden Fälle können beim Betrieb des Ventilators auftreten

1. Dieses Gerät kann eventuell auch mit Fernbedienungen grundlegend anderer Geräte reagieren.
2. Andere Geräte können bei der Verwendung der Fernsteuerung dieses Ventilators funktionieren.

Der Grund dafür ist, dass verschiedene Fernbedienungen ähnliche Frequenzen nutzen. Es handelt sich nicht um ein Qualitätsproblem. Um Fehlfunktionen zu vermeiden halten Sie die Fernbedienung während der Benutzung von anderen Geräten fern.

Betrieb

1. Stecken Sie den Netzstecker in die Steckdose.
2. Schalten Sie den AN / AUS-Schalter auf der Rückseite ein.
3. Die LED-Anzeige leuchtet auf.

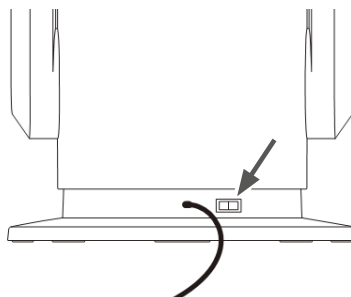

Fernbedienung

Alle Funktionen können auch per Fernbedienung gesteuert werden.



AN/AUS

Zum Ein-/Ausschalten des Ventilators



Gebläse-Voreinstellungen

Wechselt die Gebläse-Voreinstellungen zwischen **Automatisch**, **Nachtruhe**, **Natürlich** and **Turbo**



Gebläsestärke

Drücken Sie ● um den Ventilator zu aktivieren. Mit (+) kann die Gebläsestärke erhöht und mit (-) gesenkt werden. Es gibt insgesamt 9 Stärken.



Temperatur-Einstellung

Drücken Sie ⚙ um den Wärme-Modus zu aktivieren. Erhöhen (▲) oder senken (▼) sie die Temperatur-Einstellung (funktioniert nur im Wärme-Modus)



UV-C LED Filterung

Aktivieren oder deaktivieren Sie die UV-C LED.



Zeitschaltuhr

Schaltet das Gerät nach Ablauf aus (1-8 h)



Panorama-Modus

Zum Starten/Stoppen des 80° Panorama-Modus

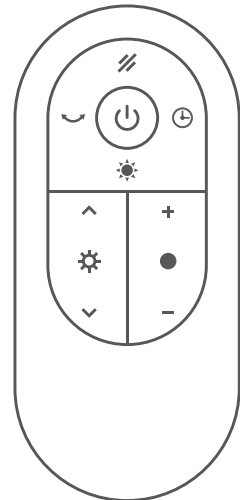

App und Alexa

Dieses Gerät kann auch mit App und Alexa gesteuert werden. Die Anleitung, wie Sie die App laden und das Gerät damit steuern können, finden Sie unter www.djive.eu.

BEDIENUNG \\\

LED-Indikatoren



Gebläse-Voreinstellungen



NATÜRLICH

Dieser Modus simuliert eine natürliche Windströmung durch zufällige Anpassung der Windgeschwindigkeit.



BOOST

Höchstmögliche Windgeschwindigkeit mit maximal 7300 RPM.



SCHLAFEN

Niedrigste mögliche Windgeschwindigkeit zur Reduzierung der Betriebsgeräusche auf ein Minimum.



AUTO-MODUS

Mit dieser Taste wird der AUTO-Luftreinigungsmodus aktiviert.

Wärme-Modus

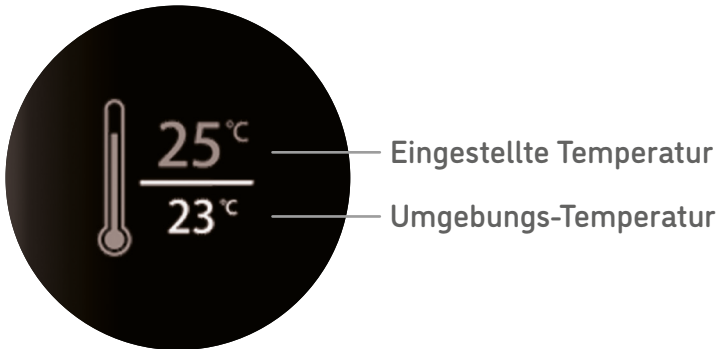

Drücken Sie die -Taste, um den Heizmodus einzuschalten. Das Display zeigt die Umgebungstemperatur an. Erhöhen Sie () oder verringern Sie () die Temperatureinstellung. Nachdem 5 Sekunden lang keine Taste gedrückt wurde, wird die Einstellung gespeichert.

Wenn die eingestellte Temperatur höher als die Umgebungstemperatur ist, wird die Heizfunktion eingeschaltet. Wenn die Umgebungstemperatur die eingestellte Temperatur erreicht, wird die Heizfunktion gestoppt und das Gerät läuft 40 Sekunden lang weiter und stoppt.

Nach 9 Stunden Dauerbetrieb im Heizmodus stoppt das Gerät automatisch den Betrieb. Sie können das Gerät neu starten, wenn Sie dies wünschen.

Wichtig:

- Die Standardeinstellung der Temperatur ist 25.
- Das Gerät kann keine Umgebungstemperaturen unter 0° anzeigen und zeigt stattdessen einen Wert von 01 an.
- Beim Starten des Heizmodus wird zunächst nur die linke Seite der Luftauslässe erwärmt. Nach 20 Sekunden sind beide Seiten in Betrieb.

PFLEGE & WARTUNG \\\

⚠ ACHTUNG

Spritzen Sie kein Wasser auf den Ventilator. Es kann den Ventilator beschädigen. Bitte verwenden Sie kein Lösungsmittel, Benzin, Alkohol, Bleichmittel oder Metallgegenstände, um die Oberfläche des Ventilators zu reinigen. Andernfalls kann sich die Oberfläche des Ventilators verfärben oder beschädigt werden.

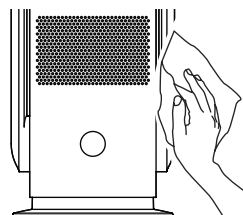

Reinigung des Gerätes

Oberfläche des Gebläses

Wischen Sie die Oberfläche mit einem sauberen, weichen Tuch ab. Bei hartnäckigeren Verschmutzungen kann ein mildes Reinigungsmittel verwendet werden. Wischen Sie das Gerät nicht zu feucht und trocknen abschließend mit einem anderen Tuch nach.

Lufteinlass und -auslass

Verwenden Sie eine weiche Bürste oder einen Staubsauger, um den Staub um den Lufteinlass und Luftauslass zu reinigen. Staubansammlungen würden die Funktion des Ventilators beeinträchtigen. Bitte reinigen Sie den Ventilator regelmäßig.

Netzstecker

Reinigen Sie den Netzstecker mit einem trockenen, weichen Tuch.

Fernbedienung

Wischen Sie die Oberfläche der Fernbedienung vorsichtig mit einem trockenen, weichen Tuch ab. Entfernen Sie die Batterie der Fernbedienung, wenn sie für längere Zeit nicht benutzt wird.



Wechsel des HEPA-Filters

Vergewissern Sie sich, dass Ihr Gerät ausgeschaltet und ausgesteckt ist.

1. Deckel anheben (wird durch Magnete fixiert)
2. Trennen Sie vorsichtig den alten Filter vom Deckel und ersetzen Sie ihn dann durch einen neuen. (Separat erhältlich)
3. Setzen Sie den Deckel mitsamt neuem Filter wieder auf das Gerät.

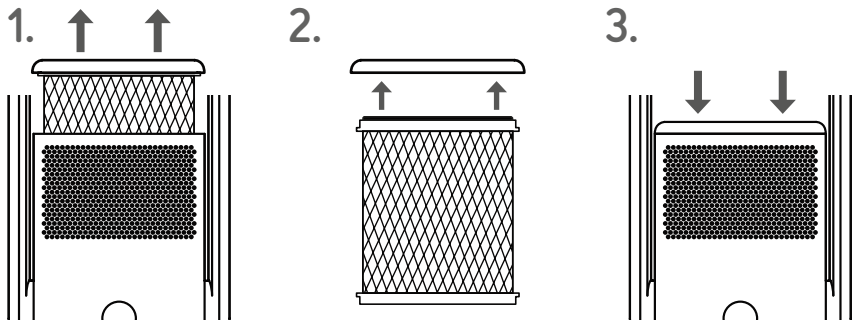

⚠ ACHTUNG – Lagerung

1. Legen Sie den Ventilator zum Schutz vor Staub nach der Pflege und Wartung in eine große Plastiktüte.
2. Stellen Sie den Ventilator nicht an beweglichen Stellen oder nahe an elektrischen Geräten mit Kühl-/Heizfunktion auf. Vermeiden Sie es, ihn direktem Sonnenlicht auszusetzen oder ihn an heiße und nasse Orte zu stellen.
3. Bitte lagern Sie den Ventilator an einem sauberen und trockenen Ort.
4. Bitte stellen Sie ihn so auf, dass Kinder ihn nicht erreichen können.

WLAN-VERBINDUNG \\\

Stelle zunächst sicher, dass das Gerät an eine Steckdose angeschlossen ist. Halte die Netztaaste 5 Sekunden lang gedrückt, bis das WLAN-Symbol auf der LCD-Anzeige blinkt. Das WLAN-Symbol auf der LCD-Anzeige wird permanent angezeigt, sobald die Verbindung erfolgreich hergestellt ist.

FEHLERBEHEBUNG \\\

⚠ ACHTUNG

Sollten Sie Probleme mit Ihrem Ventilator haben befolgen Sie bitte zuerst diese einfache Checkliste und wenden Sie sich bitte an den Kundendienst und das Reparaturzentrum, falls die Probleme weiterhin bestehen.

⚠ GEFAHR

⊘ Bitte zerlegen und reparieren Sie den Ventilator nicht selbstständig.

Problem	Mögliche Ursache und Lösung
Netzstecker steckt in der Steckdose aber Gerät funktioniert nicht.	<ul style="list-style-type: none">• Ist der Stecker richtig eingesteckt? Ist die Stromanzeige angeschaltet? Falls nicht, prüfen Sie bitte ob ein Stromausfall vorliegt.
Die Fernbedienung funktioniert nicht.	<ul style="list-style-type: none">• Hat die Batterie keinen Strom? Bitte tauschen Sie die Batterie aus (siehe Seite 33)• Ist die Batterie in der richtigen Richtung installiert? Bitte wechseln Sie die Richtung der Batterie (siehe Seite 33)• Zielt die Fernbedienung auf den Signalempfänger des Ventilators? (siehe Seite 34)

TECHNISCHE SPEZIFIKATIONEN \\\

FLOWMATE ARC Heater	
Produktname	Flowmate ARC Heater
Modell	DJ50016 / DJ50017
Betriebsspannung	220-240 V ~ 50-60 Hz
Oszillation	80° ± 5°
Bemessungsleistung	35 W (Ventilator); 2000 W (Heizer)
CADR	86,3m³/h
Raumgröße	25 m²
Zeitschaltuhr	1-8 H
HEPA14 Filter	filtert > 99,995 % der Partikel aus der Luft
Umfang der Lieferung	<ul style="list-style-type: none"> • Hauptteil • Fernsteuerung • Filter • Benutzer-Handbuch

In einem Raum mit bis zu 86,3m³ wird die Luft durch den Luftreiniger Flowmate ARC Heater in der Stunde zu mindestens 99,995 % von Pollen und Schimmelpilzsporen gereinigt.

Sommaire

Avertissements importants	44
Composants	50
Avant la mise en service	52
Utilisation	54
Entretien et maintenance	58
Résolution des problèmes	60
Spécifications techniques	61



Cher client, cher client,

Votre nouvelle Flowmate ARC Heater sera bientôt prête pour sa première utilisation dans votre maison.

Veillez prendre un moment pour lire ce manuel et vous familiariser avec votre nouveau ventilateur de tour 3 en 1 sans rotor.

Si vous avez des questions, veuillez contacter notre service clientèle.

Profitez chaque jour d'un air intérieur frais et propre avec un effet rafraîchissant agréable grâce à votre Flowmate ARC Heater.

Service clientèle

Téléphone +49 (0) 209 5130340
support@djive.eu

www.djive.eu  [djivehome](#)  [djive_home](#)

Robovox Distributions GmbH | Hamburger Straße 11, D-45889 Gelsenkirchen

AVERTISSEMENTS IMPORTANTS \\\

⚠ ATTENTION

Afin d'éviter le risque d'incendie, les chocs électriques et les blessures physiques, veuillez respecter les consignes de sécurité suivantes et les réglementations internationales:

1. Cet appareil ne doit pas être utilisé par des enfants, des personnes âgées avec un manque d'expérience dans la manipulation de dispositifs électroniques similaires, ni des personnes avec des déficiences, hors de la surveillance d'une personne chargée de leur protection. Cet appareil n'est pas un jouet !
2. Veuillez utiliser pour l'appareil une prise séparée qui satisfait aux exigences techniques de l'appareil et n'utilisez pas la prise simultanément avec d'autres appareils.
3. Si l'appareil ne fonctionne pas, éteignez-le, débranchez-le du réseau électrique et faites-le réparer par une personne qualifiée.
4. N'installez pas l'appareil à un nouvel endroit pendant qu'il est en marche.
5. Lorsque vous branchez et débranchez le câble électrique, tenez-le toujours par le connecteur et non par le câble lui-même.
6. Si le câble électrique est endommagé, il doit être réparé d'urgence par le fabricant, un partenaire de service ou une autre personne qualifiée afin d'éviter des accidents graves.
7. Ne tirez pas trop fort sur le câble électrique et ne le sollicitez pas d'une autre manière. Évitez également les surfaces chaudes.
8. Installez l'appareil de manière à ce que les enfants, les animaux de compagnie ou d'autres personnes ne puissent pas trébucher sur l'appareil.

9. Veuillez toujours éteindre l'appareil avant de débrancher le câble de la prise. Si vous n'utilisez pas l'appareil pendant une période prolongée, débranchez le câble de la prise et entreposez-le à un endroit sûr.
10. Ne pas introduire d'objets dans les ouvertures d'aération. Veuillez toujours à ce que la poussière, les poils/cheveux ou d'autres objets dérangeants ne gênent pas les ouvertures d'aération.
11. Installez l'appareil à un endroit plat, sec et accessible, loin des sources de chaleur ou de gaz. Respectez un espace libre d'env. 30 cm autour de l'appareil afin de permettre une aération optimale.
12. Cet appareil ne doit être utilisé qu'à des emplacements secs et couverts. Il ne doit pas être utilisé dans des endroits humides ou à l'extérieur.
13. Ne pas plonger l'appareil ou le câble électrique dans l'eau ou dans des liquides similaires afin d'éviter les accidents graves. N'utilisez pas de rallonge si vous ne disposez pas des connaissances correspondantes.
14. N'utilisez pas de rafraîchisseur d'air ou d'autres gaz à proximité directe de l'appareil. Avant le nettoyage de l'appareil, débranchez toujours la fiche secteur de la prise. Pour le nettoyez, n'utilisez pas de produit nettoyant, liquide vaisselle ou autre produit similaire.
15. Cet appareil contient un émetteur UV-C. Une utilisation involontaire de l'appareil ou un endommagement du boîtier peut entraîner la fuite de dangereux rayons UV-C. Le rayonnement UV-C peut, même à faible dose, être nocif pour les yeux et la peau. Ne fixez pas la source de lumière.

AVERTISSEMENTS IMPORTANTS \\\

ATTENTION

Afin de garantir une utilisation de sécurité de l'appareil, veuillez lire attentivement ce manuel avant la première mise en service de l'appareil et le conserver en cas de questions futures.

 **DANGER** Le non-respect de cette remarque peut entraîner des accidents et des blessures graves.

 **ATTENTION** Le non-respect de cette remarque peut entraîner des accidents et des blessures graves..

 Ce symbole indique une interdiction

 Ce symbole indique une manipulation prudente

Consignes de sécurité générales:

1. Contrôlez les dommages extérieurs sur l'appareil avant la mise en service. N'allumez jamais un appareil endommagé. Adressez-vous à votre revendeur.
2. Les personnes avec des capacités physiques ou mentales limitées ne doivent utiliser l'appareil que sous la surveillance d'une personne chargée de leur protection.
3. Les enfants ne doivent utiliser l'appareil que sous la surveillance d'une personne chargée de leur protection.
4. Afin d'éviter les accidents, seul des professionnels qualifiés qui ont été instruits par le fabricant doivent effectuer des réparations sur l'appareil.

⚠ DANGER

- ⊘ Cet appareil ne doit être utilisé qu'à des emplacements secs et couverts. Il ne doit pas être utilisé dans des endroits humides ou à l'extérieur.
- ⊘ Veuillez utiliser pour l'appareil une prise séparée qui satisfait aux exigences techniques de l'appareil et n'utilisez pas la prise simultanément avec d'autres appareils.
- ⊘ Lorsque vous débranchez le câble électrique, tenez-le toujours par le connecteur et non par le câble lui-même. N'utilisez jamais cet appareil avec un câble électrique endommagé.
- ⊘ N'ouvrez pas le boîtier de l'appareil
- ⊘ Il existe un risque de choc électrique en cas de contact avec le câble et des conduites pendant le fonctionnement ou en cas de modification de la configuration de l'appareil.
- ⊘ Ne pas plonger l'appareil ou le câble électrique dans l'eau ou dans des liquides similaires. Lorsque vous débranchez le câble électrique de la prise, ne le touchez jamais avec des mains mouillées.
- ⊘ Cet appareil ne doit pas être utilisé par des enfants, des personnes âgées avec un manque d'expérience dans la manipulation de dispositifs électroniques similaires, ni des personnes avec des déficiences, hors de la surveillance d'une personne chargée de leur protection et sans l'explication des dangers possibles.
- ⊘ Cet appareil ne doit pas être nettoyé et entretenu par des enfants sans la surveillance d'une personne chargée de leur protection. Cet appareil n'est pas un jouet !
- ⊘ Entrez l'appareil et le câble électrique hors de la portée des enfants.

AVERTISSEMENTS IMPORTANTS III

⚠ DANGER – RISQUE D'INCENDIE:

- ⊘ Ne recouvrez jamais l'appareil pendant le fonctionnement.
- ⊘ N'installez pas l'appareil à proximité d'objets facilement inflammables.

Veillez à un espace d'au moins un mètre entre l'appareil et les objets

- ⊘ sensibles à la chaleur.
- ❗ En cas de signe de développement ou d'odeur de fumée ou similaire, éteignez immédiatement l'appareil et débranchez-le du secteur.
- ❗ Il existe un risque d'accidents et de blessures graves en cas de non-respect. Contactez votre revendeur.
- ❗ Si l'appareil développe une chaleur inhabituellement forte, éteignez-le immédiatement.
- ❗ Nettoyez régulièrement la fiche électrique débranchée avec un chiffon sec afin d'éviter les éventuels dommages et risques liés à la poussière et à la saleté.

⚠ DANGER – REMARQUE À DESTINATION DES PARENTS

- ⊘ Les enfants et les bébés ne doivent pas jouer avec l'appareil !

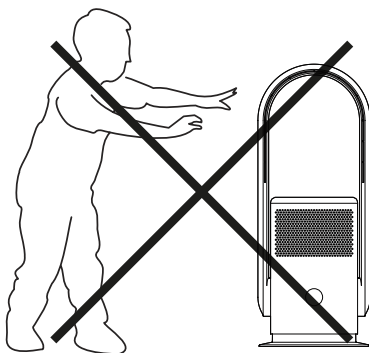

⚠ ATTENTION

- ⊘ Installez l'appareil sur une surface plane, sèche et solide.
- ⊘ N'utilisez pas l'appareil à des emplacements particulièrement humides ou chauds.
- ⊘ N'installez jamais l'appareil à proximité d'objets qui génèrent une forte chaleur (par ex. poêles, chauffages, grils)
- ⊘ N'installez pas l'appareil dans des endroits exigus. Veillez à une possibilité suffisante de circulation d'air autour de l'appareil.
- ⊘ L'appareil peut devenir chaud pendant le fonctionnement. Ne touchez pas les emplacements correspondants de l'appareil à mains nues.
- ⊘ Patientez jusqu'à ce que l'appareil refroidisse avant de le déplacer.
- ⊘ Ne pulvérisez pas de parfum d'ambiance dans l'appareil.
- ⊘ N'installez pas l'appareil à proximité de distributeurs de parfum d'ambiance.
- ❗ Coupez toujours l'appareil à l'aide de la commande MARCHE/ARRÊT avant de le débrancher du secteur.
- ❗ Ne placez pas d'objets dans les ouvertures d'aération.
- ❗ Tenez l'appareil libre de poussière, de poils/cheveux ou d'autres objets dérangeants qui gênent les ouvertures d'aération.

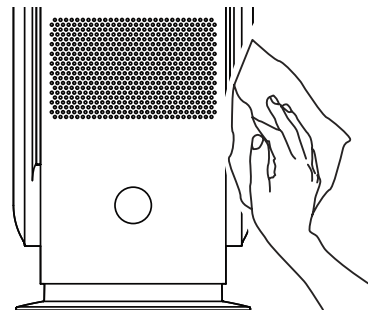

COMPOSANTS \\\

Face avant

Face arrière

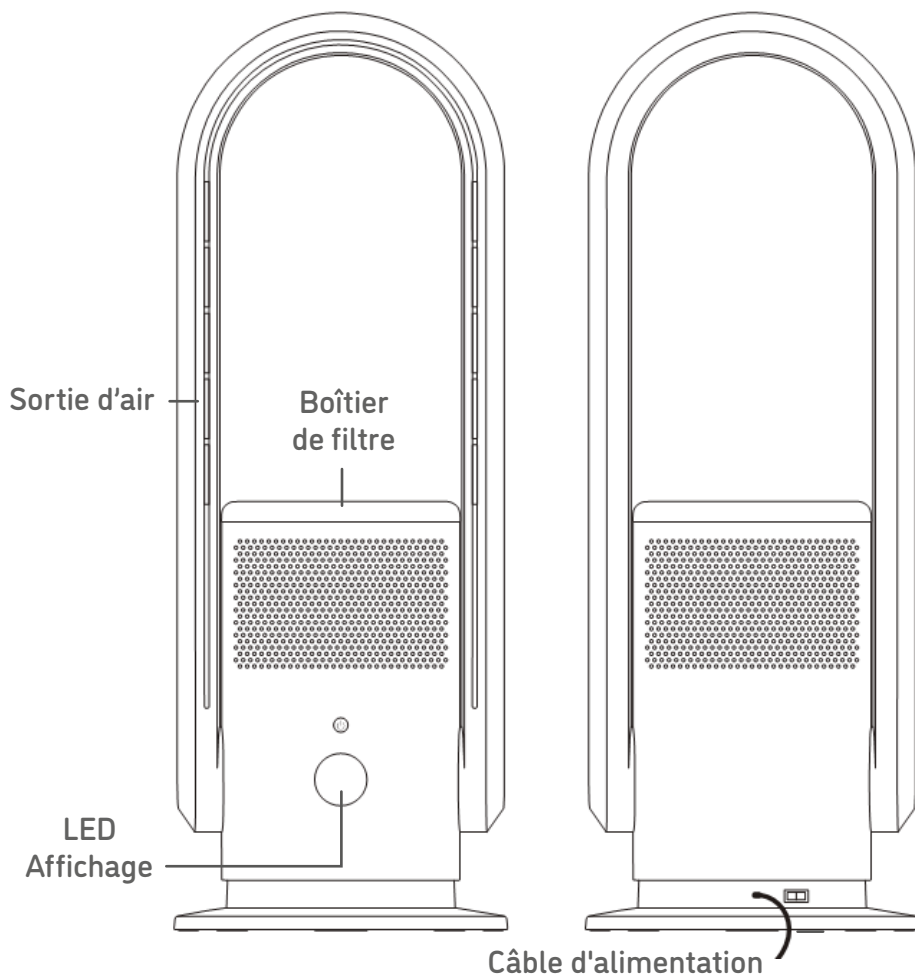

Télécommande

(Vous trouverez les instructions concernant la télécommande à la page 55)

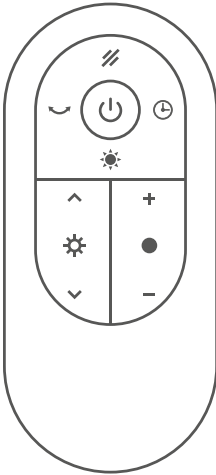

Filtre HEPA14

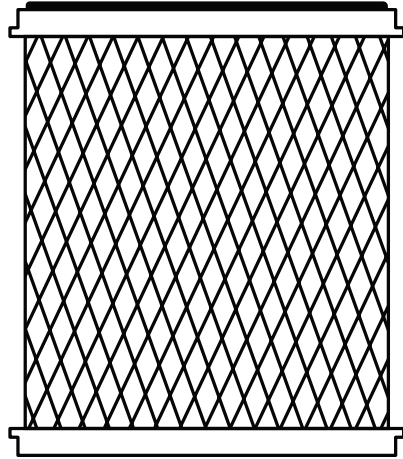

Pile bouton CR2025

(Vous trouverez les instructions concernant la batterie à la page 53)



AVANT LA PREMIÈRE UTILISATION \\\

Lieu d'utilisation

1. Le ventilateur doit être placé sur une surface plane. Ne placez pas le ventilateur sur des surfaces irrégulières ou penchées ou sur un sol souple. Vous évitez ainsi que le ventilateur se renverse et que des dommages ou des dysfonctionnements apparaissent.
2. Évitez de bloquer l'entrée d'air pendant l'utilisation. Lorsque le ventilateur est branché, tenez-le éloigné des rideaux afin d'éviter que l'objet bloque l'entrée d'air et que le ventilateur ne fonctionne pas.
3. Ne placez aucun objet à moins de 30 cm de la sortie d'air.

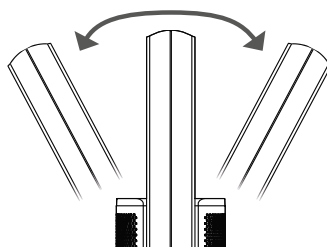
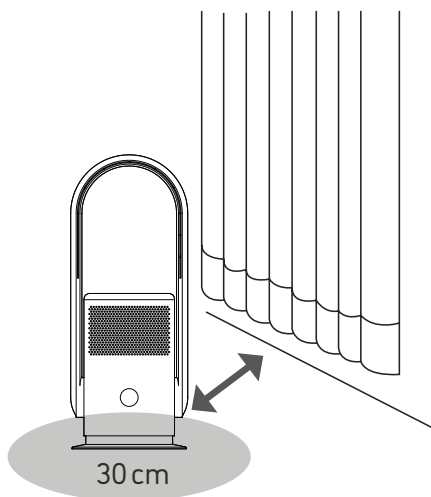

Changer l'angle du ventilateur

Ajustez l'angle du ventilateur simplement en déplaçant avec précaution le support.

Instructions concernant le remplacement de la batterie

⚠ ATTENTION

- ⊘ Ne rechargez pas cette batterie.
- ⊘ Conservez la batterie hors de la portée des enfants. En cas d'ingestion de la batterie, rendez-vous immédiatement à l'hôpital le plus proche.
- ⊘ Retirez la batterie de l'appareil si vous ne l'utilisez pas pendant une longue période.

Remarque: lors de la première mise en service du purificateur d'air, il peut y avoir une légère odeur au début. Toutefois, ce phénomène est inoffensif et disparaît de lui-même après un court laps de temps.

Remplacement de la pile de la télécommande

Veillez à l'utilisation correcte de la batterie.

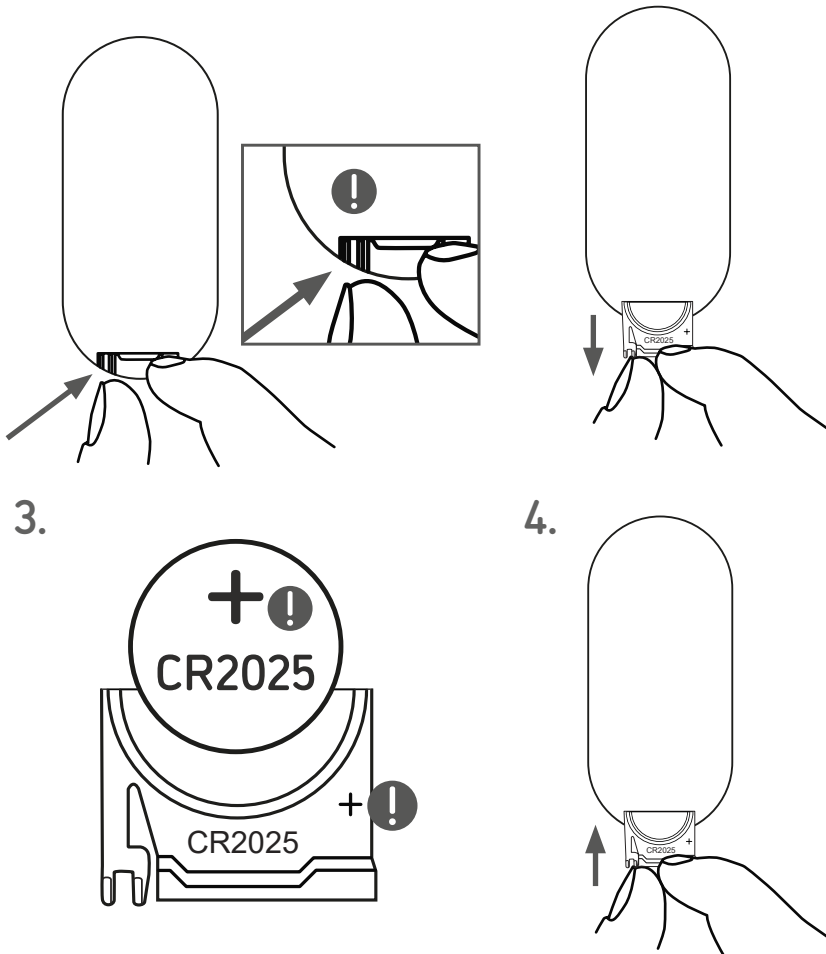

INSTRUCTIONS D'UTILISATION \\\

Si le ventilateur est utilisé avec une télécommande, nous recommandons d'orienter la télécommande sur le récepteur à l'avant du ventilateur afin de recevoir le meilleur signal de commande possible.

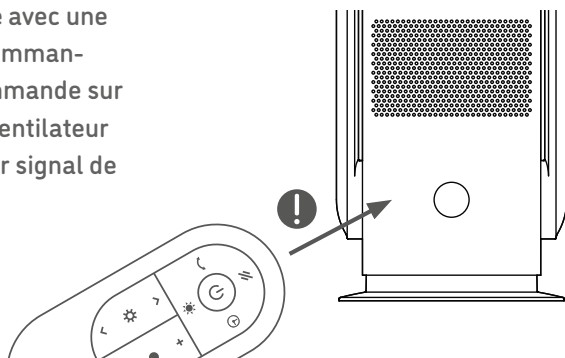

Les cas suivants peuvent se produire pendant le fonctionnement du ventilateur

1. Ce ventilateur peut fonctionner avec l'utilisation d'une télécommande d'autres appareils électriques.
2. D'autres appareils peuvent fonctionner en cas d'utilisation de la télécommande de cet appareil.

Cela est dû au chevauchement de la fréquence de la télécommande. Cela n'indique pas un problème de qualité. Veuillez tenir cette télécommande éloignée pendant l'utilisation d'autres appareils afin d'éviter les dysfonctionnements.

Operation

Insérez la fiche dans la prise de courant. Allumez l'interrupteur ON / OFF sur le panneau arrière. L'indicateur LED s'allume.

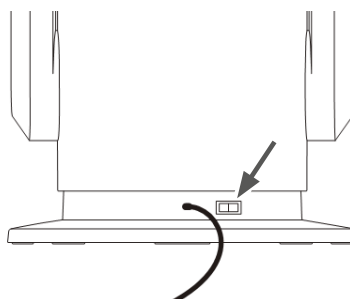

Télécommande

Toutes les commandes peuvent être contrôlées avec la télécommande.



ON / OFF

Pour allumer / éteindre le ventilateur



Réglage du débit d'air

Commute le réglage du débit d'air entre **Automatique, Sommeil, Naturel et Turbo**.



Contrôleur de vitesse

Appuyez sur ● pour activer le ventilateur. Augmentation (+) ou réduction (-) de la vitesse avec un total de 9 étapes (ne fonctionne pas en mode chauffage)



Réglage de la température

Appuyez sur ⚙ pour activer le mode chauffage. Augmenter (↗) ou diminuer (↘) le réglage de la température (fonctionne uniquement en mode chauffage)



Filtrage de la lumière UV-C LED

Activez ou désactivez la fonction de filtrage des UV-C LED.



Minuteur

Éteint l'appareil après expiration (1 - 8 h)



Mode Panorama

Pour démarrer/arrêter le mode panorama 80°

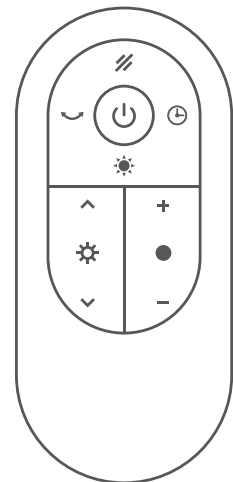

Contrôle via Smartphone et Alexa





Cet appareil peut aussi être contrôlé avec une application et Alexa. Vous trouverez les instructions pour le téléchargement de l'application et pour l'utilisation de l'appareil avec l'application sur www.djive.eu

INSTRUCTIONS D'UTILISATION \\\

Indicateurs LED





Réglages du débit d'air

-  **AUTO**
Ajuste automatiquement la vitesse du vent en fonction du degré de pollution atmosphérique actuel.
-  **Dormir**
Maintenez le volume de l'appareil aussi bas que possible.
-  **Bien sûr**
Simuler de petites variations aléatoires du débit d'air une brise fraîche.
-  **Turbo**
Règle la vitesse du vent au plus haut niveau.

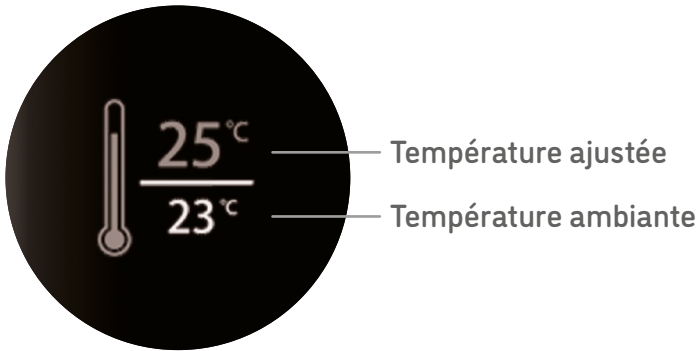
Mode chauffage



Appuyez sur le bouton  pour activer le mode chauffage. L'écran affiche la température ambiante. Augmenter () la température ou la diminuer (). Si aucun bouton n'est pressé pendant 5 secondes, le réglage est enregistré.

Si la température réglée est supérieure à la température ambiante, la fonction de chauffage est activée. Lorsque la température ambiante atteint la température réglée, la fonction de chauffage est arrêtée et l'appareil continue de fonctionner pendant 40 secondes et s'arrête.

Après 9 heures de fonctionnement continu en mode chauffage, l'appareil s'arrête automatiquement. Vous pouvez redémarrer l'appareil si vous le souhaitez.

Important :

- Le réglage par défaut de la température est 25.
- L'appareil ne peut pas afficher des températures ambiantes inférieures à 0° et affiche à la place une valeur de 01.
- Lors du démarrage du mode chauffage, seul le côté gauche des sorties d'air est chauffé au départ. Après 20 secondes, les deux parties sont en opération.

ENTRETIEN ET MAINTENANCE III

⚠ ATTENTION

Ne projetez pas d'eau sur le ventilateur. Cela peut endommager le ventilateur. N'utilisez pas de produit solvant, d'essence, d'alcool, de produit de blanchiment ou d'objet métallique pour nettoyer la surface du ventilateur. Cela pourrait décolorer la surface du ventilateur ou même l'endommager.

Nettoyage de l'appareil

Surface du ventilateur

Essayez la surface délicatement avec un chiffon propre et doux. Si la surface du ventilateur est encrassée, vous pouvez utiliser un nettoyant doux dilué avec un chiffon doux pour essuyer la surface du ventilateur, puis essuyez avec un chiffon doux et sec.

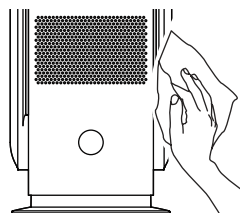

Entrée et sortie d'air

Utilisez une brosse douce ou un aspirateur pour nettoyer la poussière autour de l'entrée et de la sortie d'air. Les accumulations de poussière compromettraient la fonction du ventilateur. Veuillez nettoyer le ventilateur régulièrement.

Fiche secteur

Veuillez nettoyer la fiche secteur avec un chiffon sec et doux.

Télécommande

Wipe the remote control surface gently with a dry, soft cloth. Remove the battery of the remote control if it is not to be used for a long time.



Remplacement du filtre HEPA

Assurez-vous que votre application est désactivée et débranchée.

1. Soulevez le couvercle supérieur (qui est maintenu en place par des aimants).
2. Séparez doucement l'ancien filtre du couvercle supérieur et le remplacer par un nouveau. (Vendu séparément)
3. Remettez en place le couvercle supérieur avec le nouveau filtre.

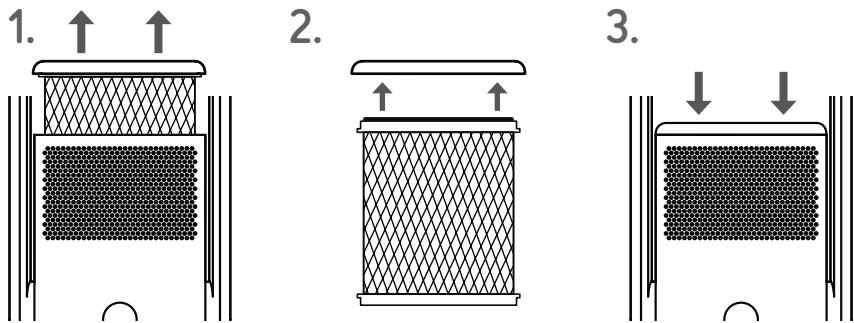

⚠ ATTENTION – Entreposage

1. En vue de la protection contre la poussière, placez le ventilateur dans un grand sac plastique après l'entretien et la maintenance.
2. N'installez pas le ventilateur à des endroits mobiles ou à proximité d'appareils électriques avec une fonction de refroidissement / chauffage.
3. Évitez de l'exposer à la lumière directe du soleil ou de l'installer à des emplacements chauds et humides.
4. Entrez le ventilateur à un endroit sec et propre. Installez-le hors de la portée des enfants.

CONNEXION WIFI \\\

Assurez-vous que l'appareil est branché sur une prise de courant. Maintenez le bouton d'alimentation enfoncé pendant 5 secondes, l'icône WIFI sur l'écran LCD clignote lorsque l'appareil est branché. L'icône WIFI sur l'écran LCD s'affichera en permanence une fois la connexion réussie.

RÉSOLUTION DES ERREURS \\\

⚠ ATTENTION

Si vous rencontrez des problèmes avec votre ventilateur, suivez tout d'abord cette liste de contrôle simple. Adressez-vous au service après-vente et au centre de réparation en cas de problème.

⚠ DANGER

⊘ Ne démontez pas et ne réparez pas le ventilateur vous-même.

Problème	Cause possible et remède
L'appareil est branché mais il ne fonctionne pas.	<ul style="list-style-type: none">• Le connecteur est-il correctement enfiché? L'affichage du courant est-il activé? Vérifiez s'il y a une panne de courant.
La télécommande ne fonctionne pas.	<ul style="list-style-type: none">• La batterie est-elle vide? Remplacez la batterie. (voir page 53)• La batterie est-elle installée dans le bon sens? Changez le sens de la batterie. (voir page 53)• La télécommande est-elle orientée sur le récepteur du signal du ventilateur ? (voir page 54)

SPÉCIFICATIONS TECHNIQUES \\\

FLOWMATE ARC Heater	
Nom du produit	Flowmate ARC Heater
Modèle	DJ50016 / DJ50017
Tension de fonctionnement	220-240 V ~ 50-60 Hz
Oscillation	80° ± 5°
Puissance nominale	35 W (ventilateur) ; 2000 W (chauffage)
CADR	86,3 m ³ /h
Taille de la chambre	25 m ²
Timer	1 à 8 heures
Filtre HEPA14	filtre > 99,995 % des particules de l'air
Étendue des fournitures	<ul style="list-style-type: none"> • corps principal • télécommande • filtre • manuel

Dans une pièce de 86,3 m³ maximum, l'air sera Le purificateur d'air Flowmate ARC Heater élimine au moins 99,995 % du pollen et des spores de moisissures.

Índice

Indicaciones de advertencia importantes	64
Componentes	70
Antes de la puesta en funcionamiento	72
Manejo	74
Limpieza y mantenimiento	78
Resolución de problemas	80
Especificaciones técnicas	81



Querido cliente, querido cliente,

Su nuevo Flowmate ARC Heater estará listo para su primer uso en su casa en breve.

Por favor, tómese un momento para leer este manual y familiarizarse con su nuevo ventilador de torre sin rotor 3 en 1.

Si tiene alguna pregunta, por favor contacte con nuestro servicio de atención al cliente.

Disfruta de un aire interior fresco y limpio con un agradable efecto refrescante cada día con tu Flowmate ARC Heater.

Atención al cliente

Teléfono +49 (0) 209 5130340
support@djive.eu

www.djive.eu  djivehome  djive_home

Robovox Distributions GmbH | Hamburger Straße 11, D-45889 Gelsenkirchen

INDICACIONES DE ADVERTENCIA IMPORTANTES \\\

⚠ ADVERTENCIA

Para evitar riesgo de incendio, descarga eléctrica y lesiones, respete las siguientes indicaciones de seguridad y las reglamentaciones internacionales:

1. Este dispositivo no debe ser manejado por niños, personas mayores sin experiencia en el uso con dispositivos electrónicos similares ni personas con impedimentos físicos sin la supervisión de una persona encargada de la seguridad. ¡Este dispositivo no es un juguete!
2. Utilice una toma eléctrica por separado para el dispositivo que cumpla con los requisitos técnicos de este y no utilice la toma eléctrica simultáneamente con otros dispositivos.
3. Si el dispositivo no funcionara, desconéctelo, desenchúfelo de la red eléctrica y encargue su reparación a una persona cualificada.
4. No cambie de sitio el dispositivo mientras esté funcionando.
5. Sujete el cable eléctrico siempre por el conector al enchufarlo o desenchufarlo, no por el propio cable.
6. Si el cable eléctrico estuviera dañado, debe ser reparado urgentemente por el fabricante, el socio de servicio técnico u otra persona cualificada a fin de evitar accidentes graves.
7. No tire excesivamente del cable eléctrico ni lo someta a cargas de ningún otro tipo. Evite asimismo las superficies calientes.
8. Coloque el dispositivo de modo que los niños pequeños, los animales domésticos o cualquier persona no puedan tropezar con el cable eléctrico.

9. Apague siempre el dispositivo antes de sacar el cable eléctrico de la toma eléctrica. Si no necesita el dispositivo por un periodo de tiempo prolongado, saque el cable eléctrico de la toma eléctrica y guarde el dispositivo en un lugar seguro.
10. No inserte ningún objeto en las aberturas de ventilación. Asegúrese siempre de que las aberturas de ventilación no queden obstruidas por polvo, pelos u otros objetos que puedan molestar.
11. Coloque el dispositivo en un lugar plano, seco y sin obstáculos lejos de calor excesivo o fuentes de gas. Se debe mantener un espacio libre de unos 30 cm alrededor del dispositivo para permitir una ventilación óptima.
12. Este dispositivo únicamente se puede utilizar en lugares secos y cubiertos. No se puede utilizar en condiciones de humedad o al aire libre.
13. Para evitar accidentes graves, no sumerja el dispositivo ni el cable eléctrico en agua o líquidos similares. No utilice prolongaciones de cable sin los conocimientos adecuados.
14. No utilice ambientadores ni otros gases en la proximidad inmediata del dispositivo. Antes de limpiar el dispositivo, retire siempre el conector de la toma eléctrica. No utilice productos de limpieza, lavavajillas o similares para realizar la limpieza.
15. Este aparato contiene un emisor de UV-C. El uso no intencionado del aparato o el daño de la carcasa puede provocar el escape de la peligrosa radiación UV-C. La radiación UV-C puede, incluso en pequeñas dosis, causar daño a los ojos y la piel. No mire fijamente a la fuente de luz.

INDICACIONES DE ADVERTENCIA IMPORTANTES \\\

ATENCIÓN

Para garantizar un funcionamiento seguro del dispositivo, lea detenidamente estas instrucciones antes de la primera puesta en funcionamiento y consérvelas para consultas posteriores.

 **PELIGRO** El incumplimiento de las indicaciones puede provocar accidentes y lesiones graves.

 **ATTENTION** El incumplimiento de las indicaciones puede provocar accidentes y lesiones graves.

 El símbolo indica prohibición.

 El símbolo indica la necesidad de un manejo prudente.

Indicaciones generales de seguridad:

1. Antes de la puesta en funcionamiento, compruebe si el dispositivo presenta daños exteriores. No conecte nunca un dispositivo dañado. Diríjase a su vendedor.
2. Las personas con discapacidades físicas o mentales únicamente deben manejar el dispositivo bajo la supervisión de una persona encargada de la seguridad.
3. Los niños únicamente deben manejar el dispositivo bajo la supervisión de una persona encargada de la seguridad.
4. Para evitar accidentes, las reparaciones del dispositivo únicamente puede realizarlas personal especializado debidamente instruido por el fabricante.

⚠ PELIGRO

- ⊘ Las reparaciones del dispositivo únicamente puede realizarlas personal especializado debidamente instruido por el fabricante.
- ⊘ Este dispositivo únicamente se puede utilizar en lugares secos y cubiertos. No se puede utilizar en condiciones de humedad o al aire libre.
- ⊘ Utilice una toma eléctrica por separado para el dispositivo que cumpla con los requisitos técnicos de este y no utilice la toma eléctrica simultáneamente con otros dispositivos.
- ⊘ No sujete el cable eléctrico por el propio cable al desenchufarlo. No utilice nunca este dispositivo con el cable eléctrico dañado.
- ⊘ No abra la carcasa del dispositivo.
- ⊘ Existe el peligro de descarga eléctrica en caso de que se toquen el cable y los conductos durante el funcionamiento o se cambie la configuración del dispositivo.
- ⊘ No sumerja el dispositivo ni el cable eléctrico en agua o líquidos similares. No toque nunca el cable eléctrico con las manos mojadas al desenchufarlo de la toma eléctrica.
- ⊘ Este dispositivo no debe ser manejado por niños, personas mayores sin experiencia en el uso con dispositivos electrónicos similares o personas con impedimentos físicos sin la supervisión de una persona encargada de la seguridad y la explicación de los posible peligros.
- ⊘ Este dispositivo no debe ser limpiado ni mantenido por niños sin la supervisión de una persona encargada de la seguridad.
- ⊘ ¡Este dispositivo no es un juguete!
- ⊘ Guarde el dispositivo y el cable eléctrico fuera del alcance de los niños.

INDICACIONES DE ADVERTENCIA IMPORTANTES \\\

⚠ PELIGRO DE INCENDIO

- ⊘ No cubra nunca el dispositivo mientras esté funcionando.
- ⊘ No coloque el dispositivo cerca de objetos fácilmente inflamables.
- ⊘ Deje un espacio de al menos 1 metro entre el dispositivo y los objetos sensibles al calor.
- ❗ Desconecte inmediatamente el dispositivo ante cualquier indicio de presencia de humo, olor o similar y desenchúfelo de la red eléctrica.
- ❗ En caso de incumplimiento de estas indicaciones, existe la amenaza de accidentes graves. Póngase en contacto con su vendedor.
- ❗ Si el dispositivo genera más calor del habitual, desconéctelo inmediatamente.
- ❗ Limpie periódicamente el conector de corriente con un paño seco para evitar posibles daños y peligros provocados por el polvo y la suciedad.

⚠ PELIGRO – NOTA PARA LOS PADRES

- ⊘ ¡Los niños y bebés no deben jugar con el dispositivo!

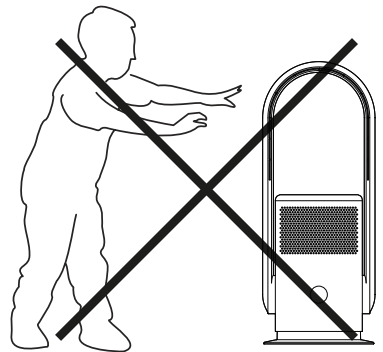

⚠ PRECAUCIÓN

- ⊘ Coloque el dispositivo sobre una superficie plana, seca y firme.
- ⊘ No utilice el dispositivo en lugares especialmente húmedos o excesivamente calientes.
- ⊘ No coloque nunca el dispositivo cerca de objetos que generen altas temperaturas (p. ej., hornos, calefacciones, parrillas).
- ⊘ No coloque el dispositivo en lugares inapropiados. Asegúrese de que haya una circulación de aire suficiente alrededor del dispositivo.
- ⊘ El dispositivo puede calentarse durante el funcionamiento. No toque las partes en cuestión con las manos desnudas.
- ⊘ Espere a que el dispositivo se enfríe antes de colocarlo en un nuevo lugar.
- ⊘ No rocíe ambientador en el dispositivo.
- ⊘ No coloque el dispositivo cerca de dispensadores de ambientador.
- ❗ Apague siempre el dispositivo con ayuda del mando ON/OFF antes de desenchufarlo de la red eléctrica.
- ❗ No sitúe ningún objeto en las aberturas de ventilación.
- ❗ Mantenga el dispositivo libre de polvo, pelos y otros objetos que puedan obstruir las aberturas de ventilación.

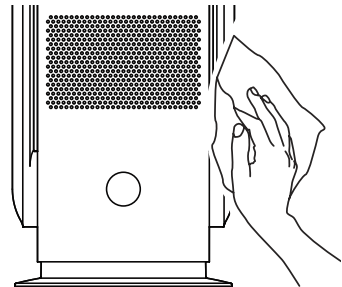

COMPONENTES ///

Lado frontal

Lado posterior

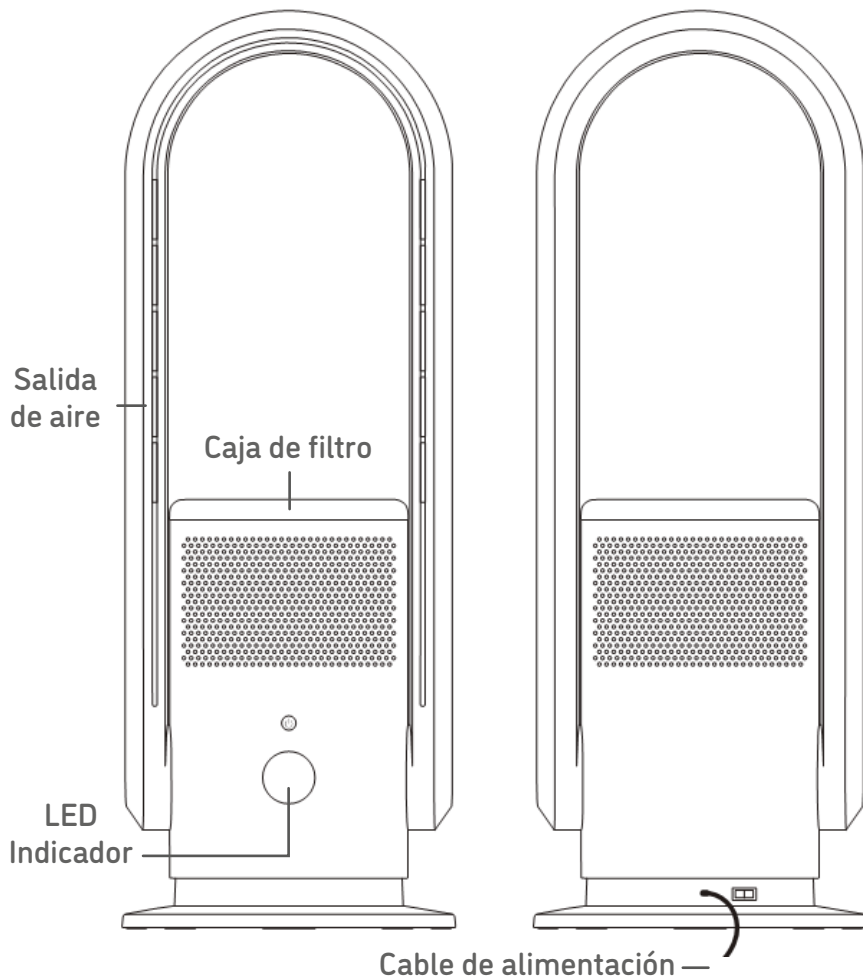

Mando a distancia

(En la página 75 se encuentran las instrucciones del mando a distancia)

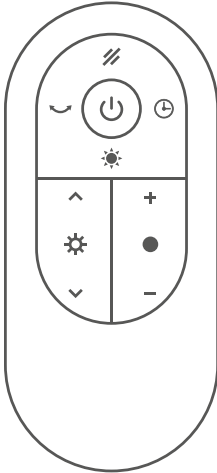

Filtro HEPA14

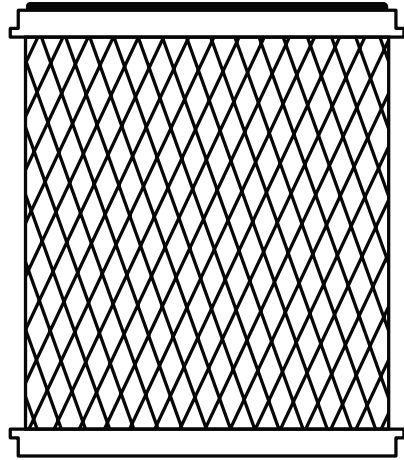

Pila de botón CR2025

(En la página 73 se encuentran las instrucciones para colocar la pila)



ANTES DEL PRIMER USO \\\

Lugar de utilización

1. El ventilador debe estar sobre una superficie plana y nivelada. No coloque el ventilador en una superficie irregular o inclinada ni sobre una base blanda. Con ello se evita que el ventilador se vuelque o que puedan producirse fallos de funcionamiento.
2. Evite bloquear la entrada de aire durante el uso. Cuando el ventilador esté conectado, manténgalo alejado de las cortinas para evitar que bloqueen la entrada de aire y el ventilador deje de funcionar.
3. No coloque ningún objeto a una distancia inferior a 30 cm frente a la salida de aire.

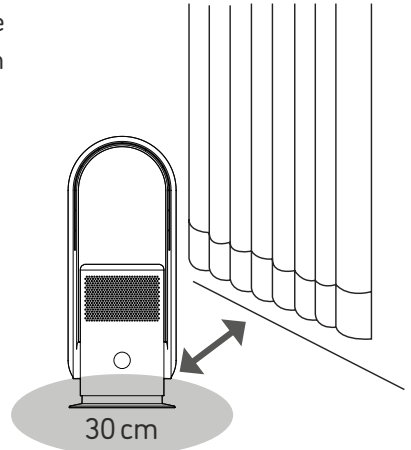

Cambiar el ángulo del ventilador

Ajuste el ángulo del ventilador simplemente moviendo cuidadosamente el soporte.

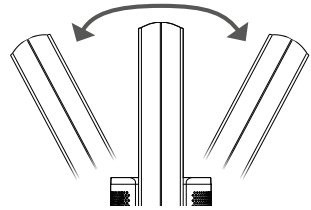

Instrucciones para el cambio de pila

⚠ PRECAUCIÓN

- ⊘ No cargue esta pila.
- ⊘ Guarde la pila fuera del alcance de los niños. Cambio de la pila: si alguien se traga la pila, acuda inmediatamente al hospital más próximo.
- ⊘ Saque la pila del dispositivo si no se va a utilizar durante un tiempo prolongado.

Nota: Cuando el purificador de aire se pone en funcionamiento por primera vez, puede haber un ligero olor al principio. Sin embargo, esto es inofensivo y desaparece por sí mismo después de un corto tiempo.

Método de cambio de la pila

Asegúrese de colocar la pila correctamente.

1.

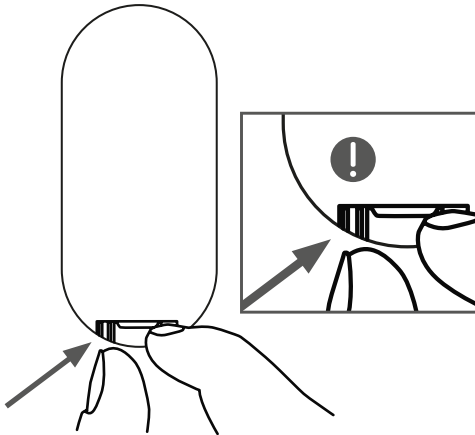

2.

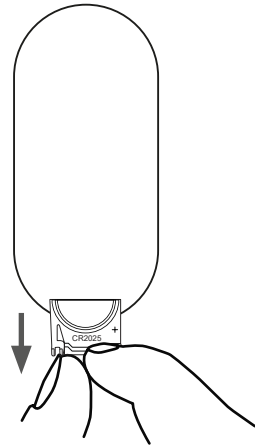

3.

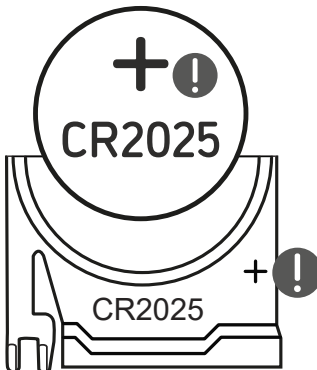

4.

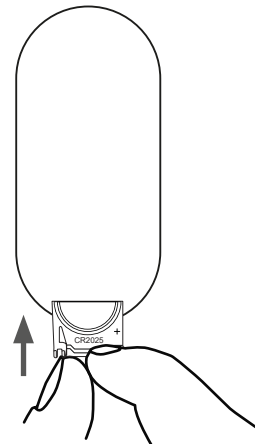

MANUAL DE INSTRUCCIONES ///

Si se usa el ventilador con un mando a distancia, recomendamos dirigir este último al lado frontal del ventilador para conseguir la mejor señal de control posible.

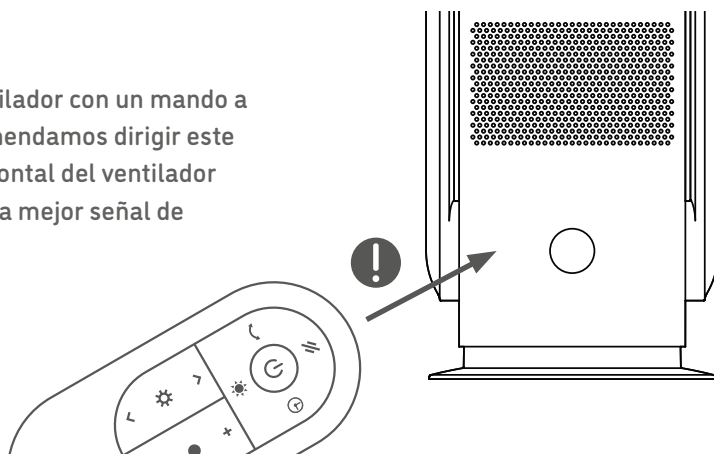

Los siguientes casos pueden darse al utilizar el ventilador

1. Este ventilador puede funcionar al utilizar un mando a distancia de otros dispositivos eléctricos.
2. Otros dispositivos pueden funcionar al utilizar al mando a distancia de este ventilador.

Esto se debe al solapamiento de la frecuencia de los mandos a distancia. No se trata de un problema de calidad. Para evitar fallos de funcionamiento, mantenga este mando a distancia alejado de otros dispositivos mientras se usa el ventilador.

Operación

Inserte el enchufe en la toma de corriente. Encienda el interruptor de encendido y apagado en el panel trasero. El indicador LED se enciende.

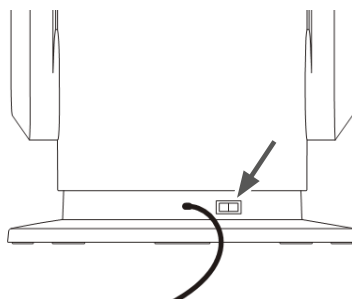

Mando a distancia

Todas las funciones se pueden controlar también con el mando a distancia.



ON / OFF

Para conectar/desconectar el ventilador



Ajuste del flujo de aire

Cambia la configuración del flujo de aire entre **Automático, Sueño, Natural y Turbo**.



Controlador de velocidad

Presione ● para activar el ventilador. Aumento (+) o reducción (-) de la velocidad con un total de 9 pasos (no funciona en el modo de calor)



El ajuste de la temperatura

Presione ⚙ para activar el modo de calor. Aumentar (↗) o disminuir (↘) el ajuste de la temperatura (funciona sólo en el modo de calor)



Filtrado de luz UV-C LED

Activar o desactivar la función de filtrado de UV-C LED.



Temporizador

De 1 a 8 horas de temporización en total



Modo panorámico

Para iniciar/detener el modo de giro (80°).

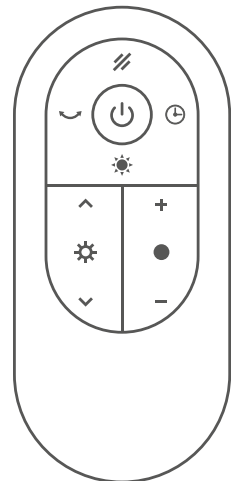

Operación del Smartphone y de Alexa





Este dispositivo también se puede manejar mediante una aplicación y Alexa. Las instrucciones sobre cómo descargar la aplicación para poder manejar el dispositivo se encuentran en www.djive.eu

MANUAL DE INSTRUCCIONES \\\

Indicadores LED





Ajustes del flujo de aire

-  **Automático**
Ajusta automáticamente la velocidad del viento en función de la contaminación atmosférica actual del grader.
-  **Dormir**
Mantenga el volumen del dispositivo lo más bajo posible.
-  **Por supuesto.**
Simular pequeños cambios aleatorios en el flujo de aire una brisa fresca.
-  **Turbo**
Establece la velocidad del viento al nivel más alto.

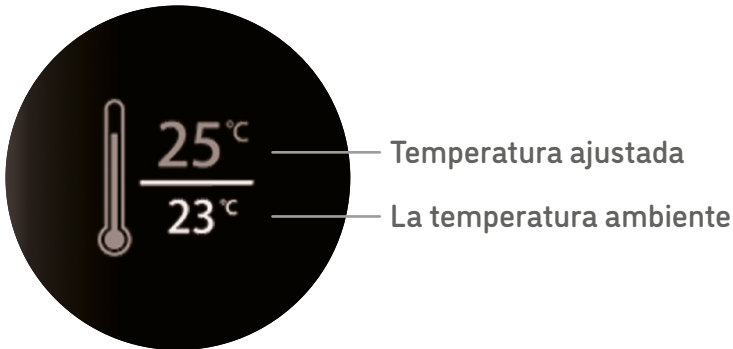
Modo de calor



Pulse el botón  para activar el modo de calefacción. La pantalla muestra la temperatura ambiente. Aumentar () o disminuir () el ajuste de la temperatura. Si no se presiona ningún botón durante 5 segundos, el ajuste se guarda.

Si la temperatura ajustada es superior a la temperatura ambiente, se activa la función de calefacción. Cuando la temperatura ambiente alcanza la temperatura establecida, la función de calentamiento se detiene y el aparato sigue funcionando durante 40 segundos y se detiene.

Después de 9 horas de funcionamiento continuo en el modo de calefacción, la unidad deja de funcionar automáticamente. Puede reiniciar el aparato si lo desea.

Importante:

- El ajuste de temperatura por defecto es 25.
- El dispositivo no puede mostrar temperaturas ambientales por debajo de 0° y en su lugar muestra un valor de 01.
- Al iniciar el modo de calefacción, sólo se calienta inicialmente el lado izquierdo de las salidas de aire. Después de 20 segundos ambos lados están en funcionamiento.

LIMPIEZA Y MANTENIMIENTO ≡

⚠ PRECAUCIÓN

No rocíe agua sobre el ventilador. Puede dañar el ventilador. No utilice disolventes, gasolina, alcohol, lejía ni objetos metálicos para limpiar la superficie del ventilador. De lo contrario, la superficie del ventilador puede resultar dañada o perder color.

Limpiar el aparato

Superficie del ventilador

Limpie la superficie cuidadosamente con un paño suave limpio. Si la superficie del ventilador está sucia, puede utilizar un producto de limpieza suave diluido en un paño húmedo para limpiarla; después, termine de limpiar con un paño suave y seco.

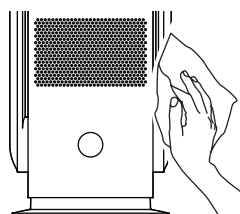

El mando a distancia

Limpie la superficie del mando a distancia cuidadosamente con un paño suave limpio. Saque la pila del mando a distancia si no lo va a utilizar durante un tiempo prolongado.

Conector de red

Limpie el conector de red con un paño suave y limpio.

El mando a distancia

Limpie la superficie del mando a distancia cuidadosamente con un paño suave limpio. Saque la pila del mando a distancia si no lo va a utilizar durante un tiempo prolongado.



Cambiar el filtro HEPA

Asegúrate de que tu aparato esté apagado y desenchufado.

1. Levante la cubierta superior (que se mantiene en su lugar mediante imanes).
2. Separe suavemente el filtro viejo de la cubierta superior y reemplázalo por uno nuevo. (Se vende por separado)
3. Ponga la tapa superior con el nuevo filtro en su lugar.

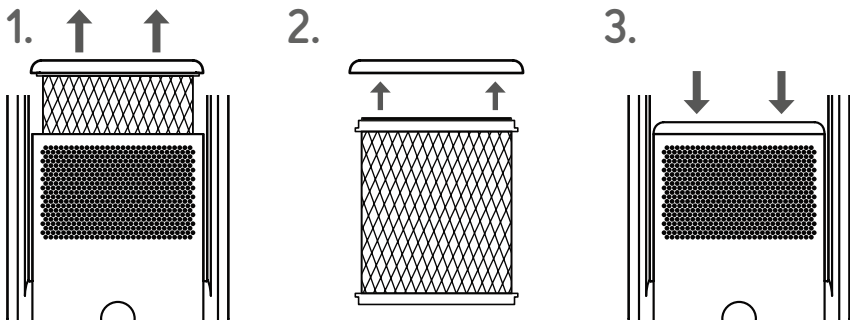

⚠ PRECAUCIÓN – Almacenamiento

1. Después de realizar la limpieza y el mantenimiento, meta el ventilador en una bolsa de plástico grande para protegerlo del polvo.
2. No coloque el ventilador sobre sitios que se muevan o cerca de dispositivos eléctricos con función de refrigeración o calefacción. Evite exponerlo a la luz directa del sol o a lugares húmedos o excesivamente calientes.
3. Guarde el ventilador en un lugar limpio y seco.
4. Colóquelo de modo que quede fuera del alcance de los niños.

CONEXIÓN WIFI \\\

Asegúrese de que el dispositivo esté enchufado en la toma de corriente. Mantenga pulsado el botón de encendido durante 5 segundos, el icono WIFI de la pantalla LCD parpadeará cuando esté conectado. El icono WIFI de la pantalla LCD se mostrará permanentemente una vez que la conexión se haya realizado con éxito.

RESOLUCIÓN DE ERRORES \\\

⚠ PRECAUCIÓN

Si tiene problemas con el ventilador, consulte primero esta sencilla lista de comprobación. En caso de problemas, diríjase al servicio de atención al cliente y al centro de reparaciones.

⚠ PELIGRO

⊘ No desarme ni repare el ventilador por su cuenta.

Problema	Posible causa y solución
El dispositivo está enchufado, pero no funciona.	<ul style="list-style-type: none">• ¿El conector está correctamente enchufado? ¿El indicador de corriente está encendido? Compruebe si hay un fallo de corriente.
El mando a distancia no funciona.	<ul style="list-style-type: none">• ¿La pila no tiene electricidad? Please replace it with a new one. Cambie la pila (ver la página 73).• ¿La pila está colocada en el sentido correcto? Cambie el sentido de la pila (ver la página 73).• ¿El mando a distancia está apuntando al receptor de señal del ventilador? Tenga en cuenta las indicaciones de la página 74.

ESPECIFICACIONES TÉCNICAS \\\

FLOWMATE ARC HEATER	
Nom du produit	Flowmate ARC Heater
Modelo	DJ50016 / DJ50017
Tensión de funcionamiento	220-240 V ~ 50-60 Hz
Oscilación	80° ± 5°
Potencia nominal	35 W (ventilador); 2000 W (calentador)
CADR	86,3m³/h
Tamaño de la habitación	25 m²
Temporizador	1 à 8 heures
Filtro HEPA14	filtra el > 99,995 % de los partículas del aire
Alcance del suministro	<ul style="list-style-type: none"> • cuerpo principal • control remoto • Filtro • manual

En una habitación con hasta 86,3m³ el aire es limpiado por el purificador de aire Flowmate ARC Heater en la hora a por lo menos 99,995% de polen y esporas de moho.

Contenuto

Avvertenze importanti	84
Componenti	90
Prima della messa in funzione	92
Comando	94
Cura e manutenzione	98
Risoluzione dei problemi	100
Specifiche tecniche	101



Gentile cliente,

Il vostro nuovo Flowmate ARC Heater sarà pronto per rinfrescare l'aria a casa vostra a breve.

Vi preghiamo di leggere questo manuale e di familiarizzare con il vostro nuovo ventilatore a torre senza rotore 3in1.

Per qualsiasi domanda, si prega di contattare il nostro servizio clienti.

Godetevi l'aria fresca e pulita a casa vostra con un piacevole effetto rinfrescante ogni giorno con il vostro Flowmate ARC Heater.

Assistenza clienti

Telefono +49 (0) 209 5130340
support@djive.eu

www.djive.eu  [djivehome](#)  [djive_home](#)

Robovox Distributions GmbH | Hamburger Straße 11, D-45889 Gelsenkirchen

AVVERTENZE IMPORTANTI \\\

⚠ AVVERTIMENTO

Per evitare il rischio di incendio, scosse elettriche e lesioni fisiche osservare le seguenti avvertenze sulla sicurezza e le normative internazionali:

1. Questo dispositivo non deve essere utilizzato da bambini, persone anziane con scarsa esperienza con dispositivi elettrici simili e da persone con disabilità senza la supervisione di una persona responsabile. Questo dispositivo non è un giocattolo!
2. Utilizzare per il dispositivo una presa di corrente separata che soddisfi i requisiti tecnici del dispositivo e rinunciare all'utilizzo contemporaneo della stessa presa di corrente con altri dispositivi.
3. Se il dispositivo non funziona, spegnerlo, scollegare la spina e farlo riparare da una persona qualificata.
4. Non spostare il dispositivo da una posizione all'altra mentre è in funzione.
5. Quando si inserisce o si estrae il cavo, tirarlo sempre dalla spina e non dal cavo stesso.
6. Se il cavo è danneggiato, farlo riparare immediatamente dal produttore, dall'azienda partner di assistenza o da un'altra persona qualificata per evitare gravi incidenti.
7. Non tirare con troppa forza il cavo e non sottoporlo ad altre sollecitazioni. Evitare superfici calde.
8. Posizionare il dispositivo in modo tale che bambini, animali domestici o altre persone non possano inciampare sul dispositivo stesso o sul cavo.

9. Spegnerne sempre il dispositivo prima di estrarre il cavo dalla presa di corrente. Se non si ha bisogno di utilizzare il dispositivo per molto tempo, estrarre il cavo dalla presa di corrente e riporlo in un luogo sicuro.
10. Non infilare oggetti nelle aperture di ventilazione. Fare sempre attenzione che polvere, capelli o altri oggetti non ostruiscano le aperture di ventilazione.
11. Posizionare il dispositivo in un luogo piano, asciutto, non troppo stretto e lontano da fonti di calore o di gas. Mantenere sempre una distanza di ca. 30 cm dal dispositivo per permettere una ventilazione ottimale.
12. Questo dispositivo deve essere utilizzato in luoghi asciutti e coperti. Non deve essere utilizzato in luoghi umidi o all'aperto.
13. Non immergere il dispositivo o il cavo in acqua o in liquidi simili per evitare gravi incidenti. Non utilizzare prolunghe senza le conoscenze tecniche necessarie per farlo.
14. Non utilizzare deodoranti per ambienti o altri gas nelle immediate vicinanze del dispositivo. Estrarre sempre la spina dalla presa di corrente prima di pulire il dispositivo. Non utilizzare detersivi, detersivi o prodotti simili per la pulizia.
15. Questo apparecchio contiene un emettitore UV-C. L'uso non intenzionale dell'apparecchio o il danneggiamento dell'involucro possono provocare la fuoriuscita di pericolosi raggi UV-C. Le radiazioni UV-C possono, anche in piccole dosi, causare danni agli occhi e alla pelle. Non fissare la fonte di luce.

AVVERTENZE IMPORTANTI \\\

ATTENZIONE

Per garantire la sicurezza del dispositivo, prima della messa in servizio leggere attentamente questo manuale di istruzioni e conservarlo per una futura consultazione.

 **PERICOLO** La mancata osservanza delle avvertenze di sicurezza può provocare incidenti o lesioni gravi.

 **ATTENZIONE** La mancata osservanza delle avvertenze di sicurezza può provocare incidenti o lesioni gravi.

 Il simbolo indica un divieto

 Il simbolo indica di prestare attenzione

Indicazioni generali sulla sicurezza:

1. Prima della messa in funzione controllare che il dispositivo non presenti segni di danneggiamento. Non accendere mai il dispositivo se è danneggiato. Rivolgersi al rivenditore.
2. Consentire alle persone con disabilità fisiche o mentali di utilizzare il dispositivo solamente sotto la sorveglianza di una persona responsabile.
3. Consentire ai bambini di utilizzare il dispositivo solo sotto la sorveglianza di una persona responsabile.
4. Per evitare incidenti consentire solo a personale qualificato istruito dal produttore di effettuare riparazioni sul dispositivo.

⚠ PERICOLO

- ⊘ Questo dispositivo deve essere utilizzato in luoghi asciutti e coperti. Non deve essere utilizzato in luoghi umidi o all'aperto.
- ⊘ Utilizzare per il dispositivo una presa di corrente separata che soddisfi i requisiti tecnici del dispositivo e rinunciare all'utilizzo contemporaneo della stessa presa di corrente con altri dispositivi.
- ⊘ Estrarre il cavo tirandolo sempre dalla spina e non dal cavo stesso. Non utilizzare mai questo dispositivo se il cavo è danneggiato.
- ⊘ Non aprire l'alloggiamento del dispositivo.
- ⊘ Esiste il rischio di scossa elettrica se il cavo e i fili vengono toccati durante il funzionamento o se viene modificata la configurazione del dispositivo.
- ⊘ Non immergere il dispositivo o il cavo in acqua o in liquidi simili.
- ⊘ Non toccare mai il cavo con le mani bagnate quando lo si estrae dalla presa di corrente.
- ⊘ Questo dispositivo non deve essere utilizzato da bambini, persone anziane con scarsa esperienza con dispositivi elettrici simili e da persone con disabilità senza la supervisione di una persona responsabile che abbia illustrato loro i possibili pericoli.
- ⊘ Non consentire ai bambini di pulire o effettuare la manutenzione del dispositivo senza la supervisione di una persona responsabile.
- ⊘ Questo dispositivo non è un giocattolo!
- ⊘ Tenere il dispositivo e il cavo fuori della portata dei bambini.

AVVERTENZE IMPORTANTI \\\

⚠ PERICOLO DI INCENDIO

- ⊘ Non coprire mai il dispositivo durante il funzionamento,
- ⊘ Non posizionare il dispositivo nelle vicinanze di oggetti facilmente infiammabili.
- ⊘ Garantire una distanza minima di 1 metro tra il dispositivo e oggetti sensibili al calore.
- ❗ Spegnerne immediatamente il dispositivo se emana fumo o odori e scollegare il cavo dalla presa di corrente.
- ❗ La mancata osservanza può provocare gravi incidenti e lesioni. Contattare il rivenditore.
- ❗ Se il dispositivo sviluppa calore in modo insolito, spegnerlo immediatamente.
- ❗ Pulire regolarmente il cavo scollegato con un panno asciutto per evitare possibili danni e pericoli provocati da polvere e sporcizia.

⚠ PERICOLO - INDICAZIONI PER I GENITORI

- ⊘ Bambini e neonati non devono giocare con il dispositivo!

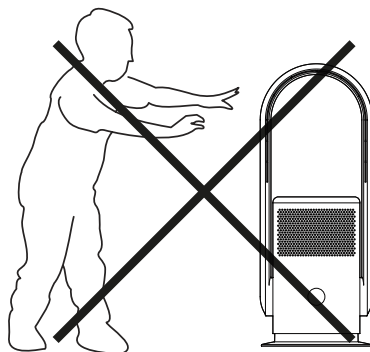

⚠ ATTENZIONE

- ⊘ Posizionare il dispositivo su una superficie piana, asciutta e stabile.
- ⊘ Non azionare il dispositivo in luoghi particolarmente umidi o caldi.
- ⊘ Non posizionare mai il dispositivo nelle vicinanze di oggetti che producono grande calore (ad es. forni, riscaldamenti, griglie).
- ⊘ Non posizionare il dispositivo in luoghi troppo stretti. Garantire una buona circolazione dell'aria intorno al dispositivo.
- ⊘ Il dispositivo può diventare caldo durante il funzionamento. Non toccare i punti surriscaldati sul dispositivo con le mani nude.

Attendere che il dispositivo si raffreddi prima di spostarlo in

- ⊘ un'altra posizione.
- ⊘ Non spruzzare deodorante per ambienti nel dispositivo.
- ⊘ Non posizionare il dispositivo nelle vicinanze di distributori di fragranze per ambienti.

- ❗ Spegnere sempre il dispositivo utilizzando il pulsante ON/OFF prima di scolgarlo dalla presa di corrente.
- ❗ Non coprire le aperture di ventilazione con degli oggetti.
- ❗ Mantenere il dispositivo libero da polvere, capelli e altri oggetti che potrebbero ostruire le aperture di ventilazione.

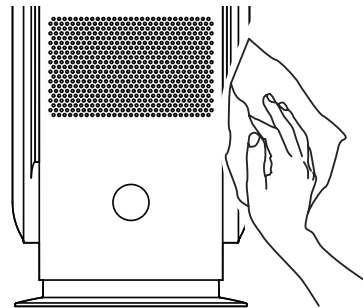

COMPONENTI \\\

Lato anteriore

Lato posteriore

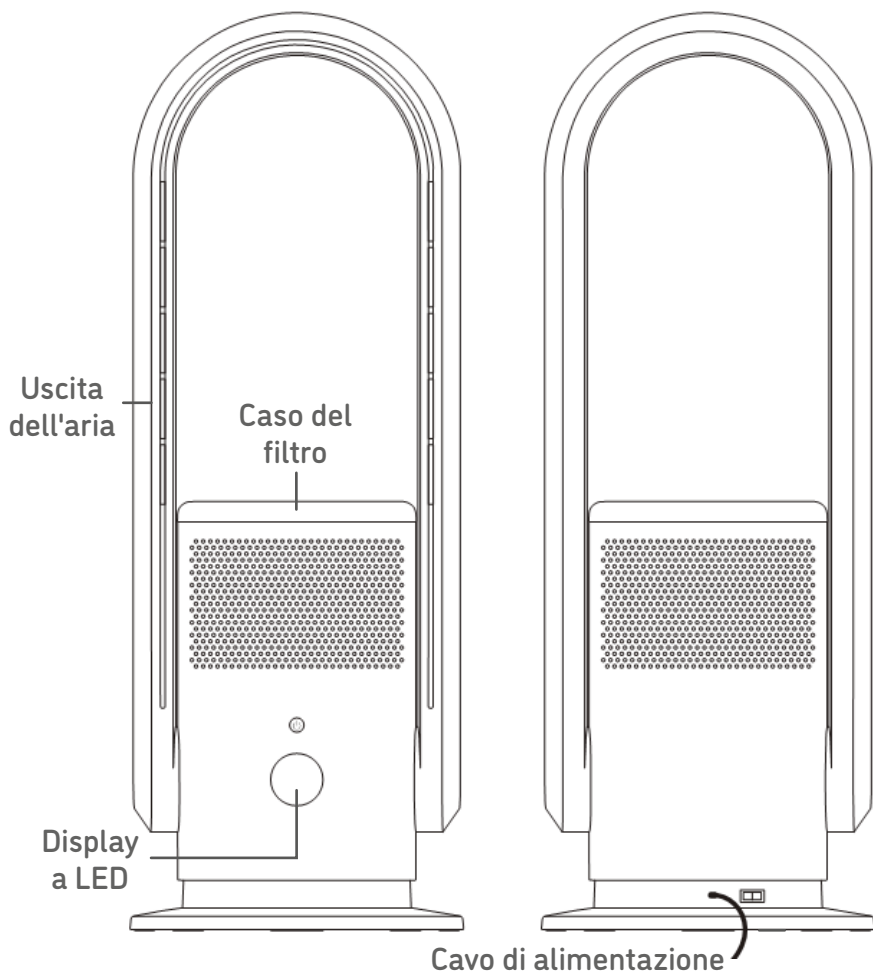

Telecomando

(le istruzioni per il telecomando si trovano a pagina 95)

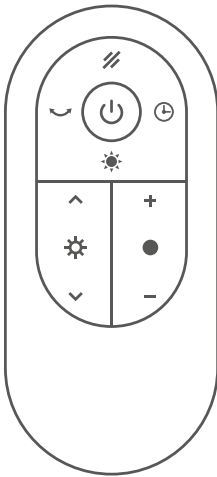

Filtro HEPA14

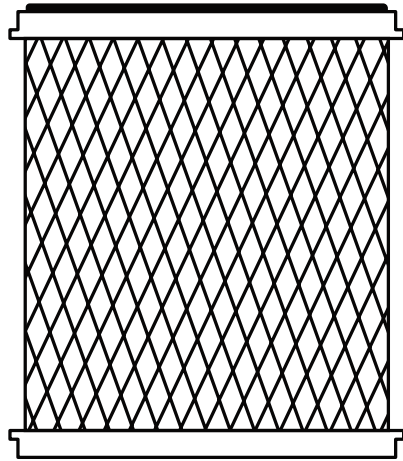

CR2025 Batteria a bottone

(Le istruzioni per inserire la batteria si trovano a pagina 93)



PRIMA DEL PRIMO UTILIZZO \\\

Luogo di utilizzo

1. Il ventilatore deve essere posizionato su una superficie piana. Non posizionare il ventilatore su una superficie non piana o inclinata o su uno sfondo morbido. In questo modo si evita che il ventilatore si ribalti o che possa causare danni o malfunzionamenti.
2. Evitare di bloccare l'entrata dell'aria durante l'utilizzo. Quando è collegato tenere il ventilatore lontano dalle tende per evitare che possano bloccare l'entrata dell'aria e che il ventilatore non funzioni.
3. Non collocare oggetti a una distanza inferiore di 30 cm dall'uscita dell'aria.

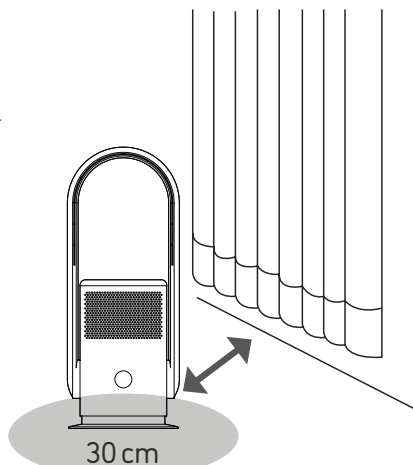

Modifica dell'angolo della ventola

Regolare l'angolo della ventola semplicemente spostando con attenzione la staffa.

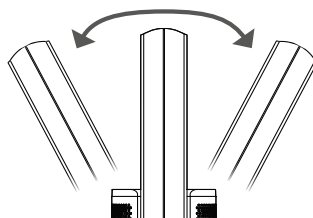

Sostituzione della batteria

⚠ ATTENZIONE

- ⊘ Non ricaricare questa batteria.
- ⊘ Conservare la batteria fuori della portata dei bambini. Sostituzione della batteria Se la batteria viene ingoiata, rivolgersi subito all'ospedale più vicino.
- ⊘ Rimuovere la batteria dal dispositivo quando non viene utilizzato per molto tempo.

Nota: Quando il purificatore d'aria viene messo in funzione inizialmente, potrebbe esserci un leggero odore all'inizio. Tuttavia, questo è innocuo e scompare da solo dopo poco tempo.

Metodo di sostituzione della batteria

Non ricaricare questa batteria.

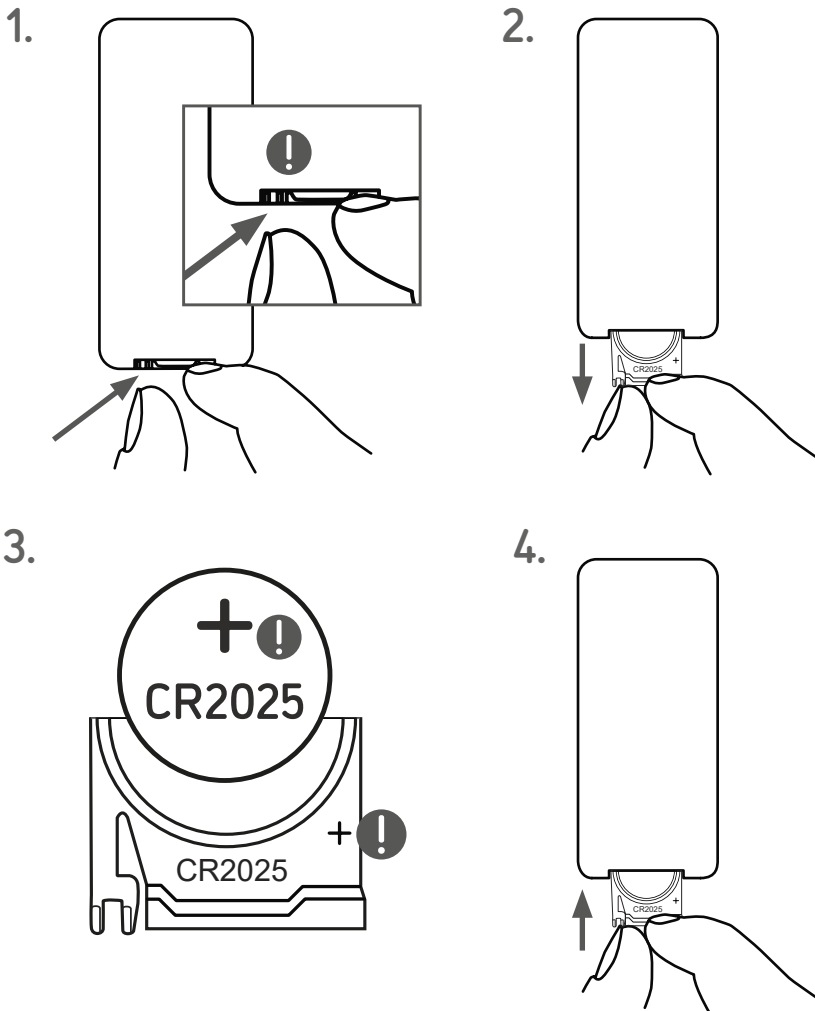

ISTRUZIONI PER L'USO \\\

Quando il ventilatore viene azionato con un telecomando, orientare il telecomando verso il ricevitore che si trova sulla parte anteriore del ventilatore affinché possa ricevere correttamente il segnale.

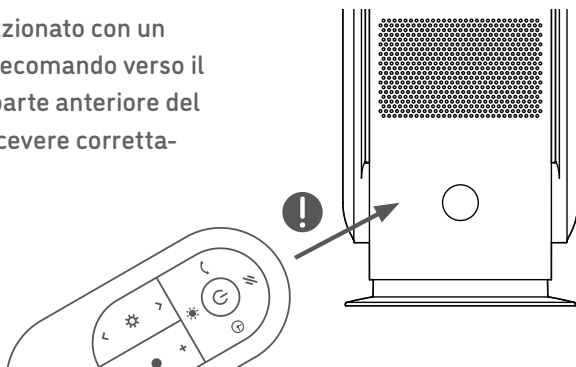

Durante il funzionamento del ventilatore possono verificarsi i seguenti casi

1. Questo ventilatore può entrare in funzione quando si utilizza il telecomando di altri dispositivi elettrici.
2. Altri dispositivi possono entrare in funzione quando si utilizza il telecomando di questo ventilatore.

Questo è dovuto alla sovrapposizione della frequenza del telecomando. Non si tratta di un problema dovuto alla qualità del dispositivo. Tenere lontano questo telecomando mentre si utilizzano altri dispositivi per evitare malfunzionamenti.

Operazione

Inserire la spina di alimentazione nella presa. Accendere l'interruttore ON / OFF sul pannello posteriore. L'indicatore LED si accende.

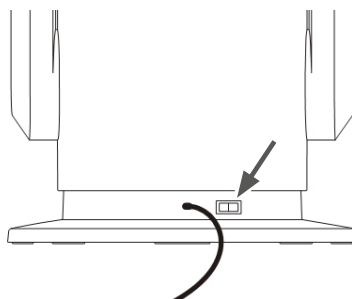

Mando a distanza

Tutte le funzioni possono essere comandate anche con il telecomando.



ON / OFF

Per accendere/spengere il ventilatore



Regolazione del flusso d'aria

Commuta l'impostazione del flusso d'aria tra **Automatico, Sleep, Naturale e Turbo.**



Regolatore di velocità

Premere ● per attivare la ventola. Aumento (+) o riduzione (-) della velocità con un totale di 9 passi (non funziona in modalità termica)



Impostazione della temperatura

Premere ⚙ per attivare la modalità di riscaldamento. Aumentare (▲) o diminuire (▼) l'impostazione della temperatura (funziona solo in modalità termica)



Filtraggio della luce UV-C LED

Abilitare o disabilitare la funzione di filtraggio UV-C LED.



Timer

Possibilità di regolare il timer da 1 a 8 ore



Modalità Pan

Per avviare/arrestare la modalità di rotazione (80°)

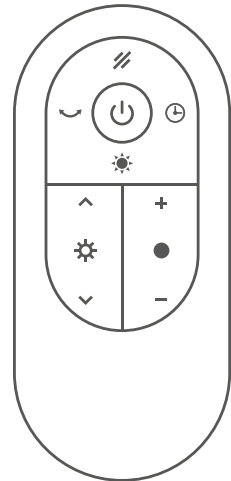

Operación del Smartphone y de Alexa





Questo dispositivo può essere comandato anche tramite App o Alexa. La guida per scaricare l'App e per comandare il dispositivo con l'App è disponibile all'indirizzo www.djive.eu

ISTRUZIONI PER L'USO \\\

Indicatori LED





Impostazioni del flusso d'aria

-  **AUTOMATICO**
Regola automaticamente la velocità del vento in funzione del grado dell'attuale inquinamento atmosferico.
-  **Riposo notturno**
Mantenere il volume dell'apparecchio il più basso possibile.
-  **Naturalmente**
Simulare piccoli cambiamenti casuali del flusso d'aria una brezza fresca.
-  **TURBO**
Imposta la velocità del vento al massimo livello.

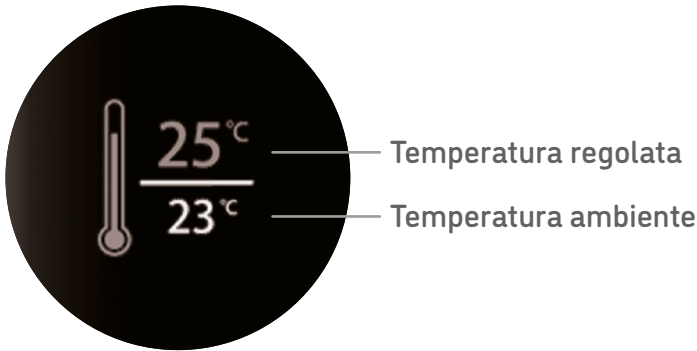
Modo di riscaldamento



Premere  il tasto per attivare la modalità di riscaldamento. Il display mostra la temperatura ambiente. Aumentare () o diminuire () l'impostazione della temperatura. Se non si preme alcun tasto per 5 secondi, l'impostazione viene memorizzata.

Se la temperatura impostata è superiore alla temperatura ambiente, viene attivata la funzione di riscaldamento. Quando la temperatura ambiente raggiunge la temperatura impostata, la funzione di riscaldamento si arresta e l'apparecchio continua a funzionare per 40 secondi e si ferma.

Dopo 9 ore di funzionamento continuo in modalità riscaldamento, l'apparecchio cessa automaticamente di funzionare. Se lo si desidera, è possibile riavviare l'apparecchio.

Importante:

- L'impostazione predefinita della temperatura è 25.
- L'apparecchio non può visualizzare temperature ambiente inferiori a 0° e visualizza invece un valore di 01.
- All'avvio della modalità di riscaldamento viene riscaldato inizialmente solo il lato sinistro delle uscite dell'aria. Dopo 20 secondi entrambi i lati sono in funzione.

CURA E MANUTENZIONE \\\

⚠ ATTENZIONE

Non spruzzare acqua sul ventilatore. Può danneggiare il ventilatore. Non utilizzare solventi, benzina, alcol, candeggina o oggetti di metallo per pulire la superficie del ventilatore. La superficie del ventilatore potrebbe scolorirsi o danneggiarsi.

Pulizia dell'apparecchio

Superficie del ventilatore

Lavare accuratamente la superficie con un panno morbido e pulito. Se la superficie del ventilatore è sporca, utilizzare un detergente delicato diluito su un panno umido per lavare la superficie del ventilatore, poi strofinare con un panno morbido e asciutto.

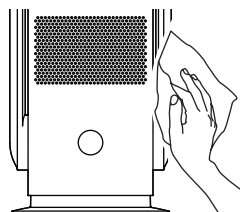

Entrata e uscita dell'aria

Utilizzare una spazzola morbida o un aspirapolvere per rimuovere la polvere dall'entrata e dall'uscita dell'aria. Un accumulo di polvere potrebbe pregiudicare il corretto funzionamento del ventilatore. Pulire regolarmente il ventilatore.

Spina

Pulire la spina con un panno morbido e asciutto.

Il telecomando

Lavare accuratamente la superficie del telecomando con un panno morbido e asciutto. Rimuovere la batteria del telecomando se non viene utilizzato per molto tempo.

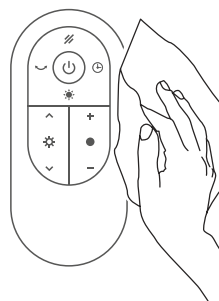

Sostituzione del filtro HEPA

Assicurarsi che l'apparecchio sia spento e scollegato.

1. Sollevare il coperchio superiore (che è tenuto in posizione da magneti).
2. Separare delicatamente il vecchio filtro dal coperchio superiore e sostituirlo con uno nuovo. (Venduto separatamente)
3. Rimettere il coperchio superiore con il nuovo filtro.

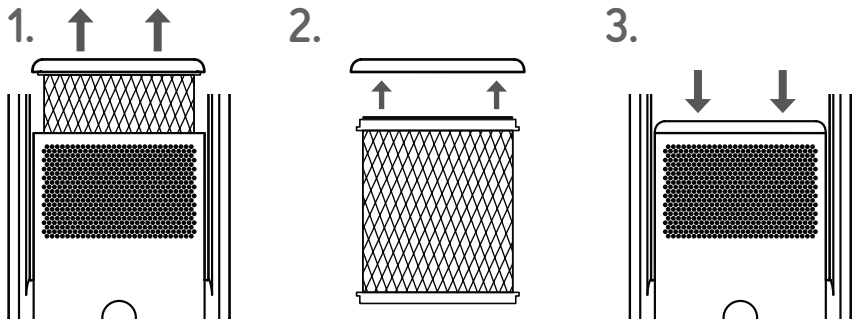

⚠ ATTENZIONE - CONSERVAZIONE

1. Dopo la cura e la manutenzione conservare il ventilatore in una busta di plastica grande per proteggerlo dalla polvere.
2. Non posizionare il ventilatore in luoghi instabili o nelle vicinanze di dispositivi elettrici con funzioni di raffreddamento/riscaldamento.
3. Evitare di esporre il ventilatore sotto i raggi diretti del sole o vicino a luoghi caldi o umidi.
4. Conservare il ventilatore in un luogo pulito e asciutto.
5. Riporlo in un luogo dove i bambini non possano raggiungerlo.

CONNESSIONE WI-FI ///

Assicurarsi che il dispositivo sia collegato alla presa di corrente. Tenere premuto il pulsante di accensione per 5 secondi: l'avvenuta connessione sarà segnalata dal lampeggiamento dell'icona WI-FI sul display LCD seguita dal suo stabilizzarsi.

RISOLUZIONE DEGLI ERRORI ///

⚠ ATTENZIONE

In caso di problemi con il ventilatore, seguire questa semplice lista di controllo. Rivolgersi al servizio clienti e al centro riparazioni se si riscontrano problemi.

⚠ PERICOLO

⊘ Non smontare e non riparare il ventilatore autonomamente.

Problema	Possibile causa e soluzione
La spina è inserita ma il dispositivo non funziona.	<ul style="list-style-type: none">• La spina è inserita correttamente? L'indicatore dell'alimentazione è acceso? Controllare se c'è mancanza di corrente.
Il telecomando non funziona.	<ul style="list-style-type: none">• La batteria è scarica? Sostituire la batteria (vedere pagina 93).• La batteria è installata nella posizione corretta? Cambiare la posizione della batteria (vedere pagina 93).• Il telecomando è rivolto verso il ricevitore del segnale del ventilatore? Consultare la pagina 94.

SPECIFICHE TECNICHE \\\

FLOWMATE ARC HEATER	
Nome del prodotto	Flowmate ARC Heater
Modello	DJ50016 / DJ50017
Tensione di funzionamento	220-240 V ~ 50-60 Hz
Oscillazione	80° ± 5°
Potenza nominale	35 W (ventilatore); 2000 W (riscaldatore)
CADR	86,3m ³ /h
Dimensione della camera	25 m ²
Timer	Da 1 a 8 ore
Filtro HEPA14	filtranti > 99,995 % degli particelle dell'aria
Ambito di fornitura	<ul style="list-style-type: none"> • corpo principale • telecomando • filtro • manuale

In una stanza con fino a 86,3m³ l'aria viene pulita dal purificatore d'aria Flowmate ARC Heater in un'ora fino ad almeno il 99,995% di pollini e spore di muffa.



FLOWMATE

ARC HEATER

www.djive.eu

 [djivehome](https://www.facebook.com/djivehome)  [djive_home](https://www.instagram.com/djive_home)

AN#: DJ50016; DJ50017