

▶ LR7EW75619

DE Benutzerinformation
Waschmaschine

USER MANUAL

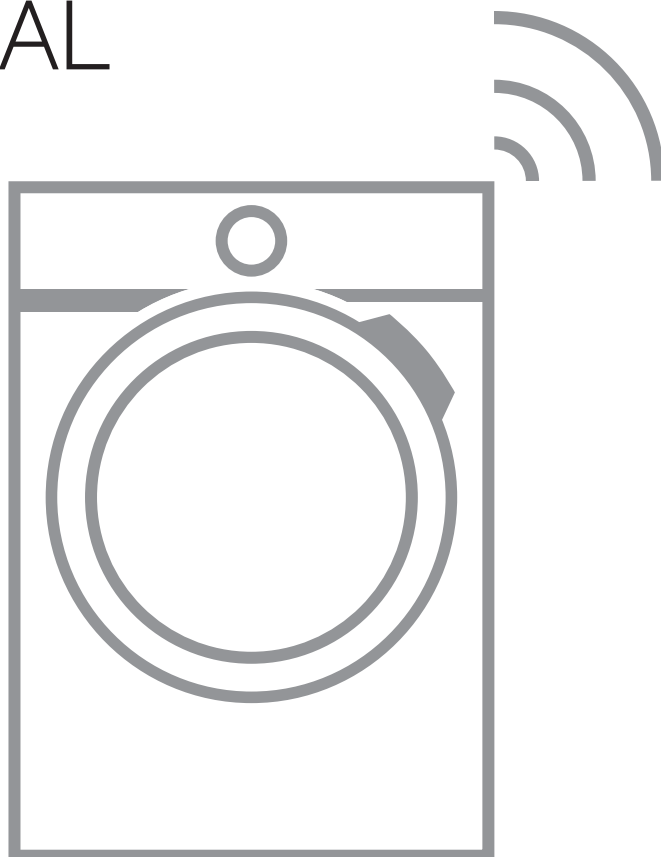

AEG

INHALTSVERZEICHNIS

1. SICHERHEITSHINWEISE.....	3
2. SICHERHEITSANWEISUNGEN.....	6
3. GERÄTEBESCHREIBUNG.....	8
4. TECHNISCHE DATEN.....	9
5. MONTAGE.....	10
6. BEDIENFELD.....	15
7. PROGRAMMWAHLSCHALTER UND TASTEN.....	18
8. EINSTELLUNGEN.....	22
9. VOR DER ERSTEN INBETRIEBNAHME.....	23
10. PROGRAMME.....	23
11.  WI-FI-VERBINDUNGSaufbau.....	29
12. TÄGLICHER GEBRAUCH.....	33
13. TIPPS UND HINWEISE.....	39
14. REINIGUNG UND PFLEGE.....	41
15. FEHLERSUCHE.....	48
16. VERBRAUCHSWERTE.....	53
17. KURZANLEITUNG	55
18. INFORMATIONEN ZUR ENTSORGUNG.....	57



FÜR PERFEKTE ERGEBNISSE

Danke, dass du dich für dieses AEG Produkt entschieden hast. Wir haben es geschaffen, damit du viele Jahre von seiner ausgezeichneten Leistung und den innovativen Technologien, die dir das Leben erleichtern, profitieren kannst. Es ist mit Funktionen ausgestattet, die in gewöhnlichen Geräten nicht vorhanden sind. Bitte nimm dir ein paar Minuten Zeit, um das Beste aus ihm herauszuholen.

Besuche uns auf unserer Website, um:



Anwendungshinweise, Prospekte, Informationen zu Fehlerbehebung, Service und Reparatur zu erhalten:

www.aeg.com/support



Registrierte dein Produkt, um einen erstklassigen Service zu erhalten:

www.registreaeg.com



Um Zubehör, Verbrauchsmaterial und Original-Ersatzteile für dein Gerät zu kaufen:

www.aeg.com/shop

KUNDENDIENST UND SERVICE

Bitte verwende ausschließlich Original-Ersatzteile für deine Produkte.

Halte folgende Angaben bereit, wenn du dich an ein autorisiertes Servicezentrum wendest: Modell, PNC, Seriennummer.

Die Daten findest du auf dem Typenschild.

 Warnungs-/Sicherheitshinweise

 Allgemeine Informationen und Empfehlungen

 Informationen zum Umweltschutz

Änderungen vorbehalten.

1. SICHERHEITSHINWEISE



Lesen Sie die mitgelieferte Gebrauchsanleitung sorgfältig vor der Installation und Inbetriebnahme dieses Geräts.

Bei Verletzungen oder Schäden infolge nicht ordnungsgemäßer Montage oder Verwendung übernimmt der Hersteller keine Haftung. Bewahren Sie die Anleitung zum Nachschlagen an einem sicheren und zugänglichen Ort auf.

1.1 Sicherheit von Kindern und schutzbedürftigen Personen

- Das Gerät kann von Kindern ab 8 Jahren und Personen mit eingeschränkten physischen,

sensorischen oder geistigen Fähigkeiten oder mit mangelnder Erfahrung/mangelndem Wissen benutzt werden, wenn sie durch eine für ihre Sicherheit zuständige Person beaufsichtigt werden oder von dieser Person Anweisungen erhalten haben, wie das Gerät sicher zu bedienen ist und welche Gefahren bei nicht ordnungsgemäßer Bedienung bestehen.

- Kinder zwischen 3 und 8 Jahren und Personen mit schweren und komplexen Behinderungen müssen vom Gerät ferngehalten werden, wenn sie nicht ständig beaufsichtigt werden.
- Halten Sie Kinder unter 3 Jahren vom Gerät fern, wenn sie nicht ständig beaufsichtigt werden.
- Kinder sollten beaufsichtigt werden, um sicherzustellen, dass sie nicht mit dem Gerät spielen.
- Halten Sie sämtliches Verpackungsmaterial von Kindern fern und entsorgen Sie es ordnungsgemäß.
- Halten Sie alle Wasch- und Reinigungsmittel von Kindern fern.
- Halten Sie Kinder und Haustiere vom Gerät fern, wenn die Tür geöffnet ist.
- Falls Ihr Gerät mit einer Kindersicherung ausgestattet ist, empfehlen wir, diese einzuschalten.
- Kinder dürfen keine Reinigung und Wartung des Geräts ohne Beaufsichtigung durchführen.

1.2 Allgemeine Sicherheit

- Dieses Gerät ist nur zum Waschen von haushaltsüblicher, maschinenwaschbarer Wäsche bestimmt.
- Dieses Gerät ist für den häuslichen Gebrauch im Haushalt in Innenräumen konzipiert.
- Dieses Gerät darf in Büros, Hotelzimmern, Gästezimmern in Pensionen, Bauernhöfen und anderen ähnlichen Unterkünften verwendet werden, wenn diese Nutzung das (durchschnittliche) Nutzungsniveau im Haushalt nicht überschreitet.

- Nehmen Sie keine technischen Änderungen am Gerät vor.
- Die maximale Beladung des Gerätes beträgt 11.0 kg. Überschreiten Sie nicht die maximale Beladung für jedes Programm (siehe Kapitel „Programme“).
- Der Betriebswasserdruck am Wassereinlass der Wasserversorgung muss zwischen 0,5 bar (0,05 MPa) und 10 bar (1,0 MPa) liegen.
- Die Lüftungsöffnung im Gerätesockel darf nicht von einem Teppich, einer Matte oder einem Bodenbelag blockiert werden.
- Das Gerät muss mit den neu gelieferten Schlauch-Sets oder anderen neuen, vom autorisierten Kundendienst gelieferten Schläuchen an die Wasserversorgung angeschlossen werden.
- Alte Schlauchsätze dürfen nicht wiederverwendet werden.
- Wenn das Netzkabel beschädigt ist, muss es vom Hersteller, seinem autorisierten Kundenservice oder einer gleichermaßen qualifizierten Person ausgetauscht werden, um Gefahren durch elektrischen Strom zu vermeiden.
- Schalten Sie das Gerät immer aus und ziehen Sie den Netzstecker aus der Steckdose, bevor Reinigungsarbeiten durchgeführt werden.
- Reinigen Sie das Gerät nicht mit einem Hochdruck-Wasserstrahl und/oder Dampf.
- Reinigen Sie das Gerät mit einem feuchten Tuch. Verwenden Sie ausschließlich Neutralreiniger. Verwenden Sie keine Scheuermittel, Scheuerschwämme, scharfe Reinigungsmittel oder Metallgegenstände.

2. SICHERHEITSANWEISUNGEN

2.1 Montage



Die Montage muss gemäß den einschlägigen nationalen Vorschriften erfolgen.

- Entfernen Sie alle Verpackungsmaterialien, die Transportschrauben sowie die Gummibuchse und den Abstandshalter aus Kunststoff.
- Bewahren Sie die Transportschrauben an einem sicheren Ort auf. Wenn das Gerät in Zukunft umgesetzt werden soll, müssen sie wieder angebracht werden, um die Trommel zu verriegeln und dadurch interne Schäden zu vermeiden.
- Seien Sie beim Umsetzen des Gerätes vorsichtig, da es sehr schwer ist. Tragen Sie stets Sicherheitshandschuhe und festes Schuhwerk.
- Halten Sie sich an die mitgelieferte Montageanleitung.
- Montieren Sie ein beschädigtes Gerät nicht und benutzen Sie es nicht.
- Stellen Sie das Gerät nicht an einem Ort auf, an dem die Temperatur unter 0 °C absinken kann oder an dem es Witterungseinflüssen frei ausgesetzt ist.
- Der Bodenbereich, auf dem das Gerät aufgestellt wird, muss eben, stabil, hitzebeständig und sauber sein.
- Stellen Sie sicher, dass die Luft zwischen dem Gerät und dem Boden zirkulieren kann.
- Überprüfen Sie den waagrechten Stand des Geräts mit einer Wasserwaage, wenn es an seinen endgültigen Platz gestellt wird. Richten Sie es gegebenenfalls mit den Schraubfüßen entsprechend aus.
- Stellen Sie das Gerät nicht direkt über dem Bodenablauf auf.
- Sprühen Sie kein Wasser auf das Gerät und setzen Sie es nicht übermäßiger Feuchtigkeit aus.
- Stellen Sie das Gerät nicht an einem Ort auf, an dem die Tür nicht vollständig geöffnet werden kann.

- Stellen Sie keinen geschlossenen Behälter zum Auffangen möglicher Wasserlecks unter das Gerät. Wenden Sie sich an den autorisierten Kundendienst, wenn Sie Fragen zur Verwendung möglicher Zubehörteile haben.

2.2 Elektrischer Anschluss



WARNING!

Brand- und Stromschlaggefahr.

- **WARNING:** Dieses Gerät ist für die Installation/den Anschluss an einen Erdungsanschluss im Gebäude vorgesehen.
- Schließen Sie das Gerät nur an eine ordnungsgemäß installierte Schutzkontaktsteckdose an.
- Stellen Sie sicher, dass die Daten auf dem Typenschild mit den elektrischen Nennwerten der Netzspannung übereinstimmen.
- Verwenden Sie keine Mehrfachsteckdosen oder Verlängerungskabel.
- Achten Sie darauf, Netzstecker und Netzkabel nicht zu beschädigen. Falls das Netzkabel des Geräts ersetzt werden muss, lassen Sie diese Arbeit durch unseren autorisierten Kundendienst durchführen.
- Stecken Sie den Netzstecker erst nach Abschluss der Montage in die Steckdose. Stellen Sie sicher, dass der Netzstecker nach der Montage noch zugänglich ist.
- Fassen Sie das Netzkabel oder den Netzstecker nicht mit nassen Händen an.
- Ziehen Sie nicht am Netzkabel, wenn Sie das Gerät von der Stromversorgung trennen möchten. Ziehen Sie stets am Netzstecker.

2.3 Wasseranschluss

- Das Zulaufwasser darf 25 °C nicht überschreiten.
- Achten Sie darauf, die Wasserschläuche nicht zu beschädigen.

- Bevor Sie neue oder lange Zeit nicht benutzte Schläuche, an denen Reparaturarbeiten ausgeführt wurden oder neue Geräte (Wasserzähler usw.) an das Gerät anschließen, lassen Sie Wasser durch die Schläuche fließen, bis es sauber austritt.
- Stellen Sie sicher, dass es keine sichtbaren Wasserlecks während und nach dem ersten Gebrauch des Gerätes gibt.
- Verwenden Sie keinen Verlängerungsschlauch, falls der Zulaufschlauch zu kurz ist. Wenden Sie sich für den Austausch des Zulaufschlauchs an den autorisierten Kundendienst.
- Beim Auspacken des Geräts könnte Wasser aus dem Ablaufschlauch austreten. Dies ist auf den Gerätetest mit Wasser im Werk zurückzuführen.
- Sie können den Ablaufschlauch auf maximal 400 cm verlängern. Wenden Sie sich für den anderen Ablaufschlauch und die Verlängerung an den autorisierten Kundendienst.
- Stellen Sie sicher, dass der Wasserhahn nach der Montage noch zugänglich ist.
- Berühren Sie während des Betriebs nicht die Glastür. Das Glas kann sehr heiß werden.
- Achten Sie darauf, dass alle Metallobjekte aus der Wäsche entfernt wurden.

2.5 Wartung

- Wenden Sie sich zur Reparatur des Geräts an den autorisierten Kundendienst. Dabei dürfen ausschließlich Originalersatzteile verwendet werden.
- Bitte beachten Sie, dass eigene Reparaturen oder Reparaturen, die nicht von Fachkräften durchgeführt werden, die Sicherheit des Geräts beeinträchtigen und zum Erlöschen der Garantie führen können.
- Folgende Ersatzteile sind innerhalb von 10 Jahren nach Produkteinstellung des Modells erhältlich: Motor und Motorbürsten, Übertragungselement zwischen Motor und Trommel, Pumpen, Schockabsorber und Federn, Waschtrommel, Kreuzstück für Trommel und zugehörige Kugellager, Heizer und Heizelemente einschließlich Wärmepumpen, Leitungen und zugehörige Ausrüstung einschließlich Schläuche, Ventile, Filter und Aquastop, Leiterplatten, elektronische Displays, Druckschalter, Thermostate und Sensoren, Software und Firmware einschließlich Rücksetz-Software, Tür, Türscharniere und -dichtungen, andere Dichtungen, Türverriegelung, Kunststoff-Peripherieteile wie z. B. Waschmittelschubladen. Bitte beachten Sie, dass einige dieser Ersatzteile nur an Reparaturbetriebe geliefert werden können und nicht alle Ersatzteile für alle Modelle relevant sind.
- Bezüglich der Lampe(n) in diesem Gerät und separat verkaufter Ersatzlampen: Diese Lampen müssen extremen physikalischen Bedingungen in Haushaltsgeräten standhalten, wie z.B. Temperatur, Vibration, Feuchtigkeit, oder sollen Informationen über den Betriebszustand des Gerätes

2.4 Gebrauch



WARNUNG!

Verletzungs-, Stromschlag-, Brand-, Verbrennungsgefahr sowie Risiko von Schäden am Gerät.

- Beachten Sie die Sicherheitsanweisungen auf der Waschmittelverpackung.
- Platzieren Sie keine entflammaren Produkte oder Gegenstände, die mit entflammaren Produkten benetzt sind, im Gerät, auf dem Gerät oder in der Nähe des Geräts.
- Waschen Sie keine Textilien, die stark mit Öl, Fett oder anderen fetthaltigen Substanzen verschmutzt sind. Die Gummiteile der Waschmaschine könnten beschädigt werden. Waschen Sie solche Textilien mit der Hand vor, bevor Sie sie in die Waschmaschine geben.

anzeigen. Sie sind nicht für den Einsatz in anderen Geräten vorgesehen und nicht für die Raumbeleuchtung geeignet.

2.6 Entsorgung



WARNUNG!

Verletzungs- und Erstickungsgefahr.

- Trennen Sie das Gerät vom Stromnetz und von der Wasserversorgung.

- Schneiden Sie das Netzkabel in der Nähe des Geräts ab, und entsorgen Sie es.
- Entfernen Sie das Türschloss, um zu verhindern, dass sich Kinder oder Haustiere in der Trommel einschließen.
- Entsorgen Sie das Gerät nach den lokalen Vorschriften zur Rücknahme und Entsorgung von Elektroaltgeräten (WEEE).

3. GERÄTEBESCHREIBUNG

3.1 Sonderfunktionen

Deine neue Waschmaschine erfüllt alle modernen Anforderungen an die effektive Wäschebehandlung bei niedrigem Wasser-, Energie- und Waschmittelverbrauch sowie bei entsprechender Gewebepflege.

- Die **Wi-Fi-Verbindung** und der **Fernstart** ermöglichen das Starten eines Programms, die Interaktion mit deiner Waschmaschine und die Überprüfung des Waschprogrammstatus per Fernsteuerung.
- Die **UniversalDose Schublade** mit einem Fach, das für jede Art von Waschmittel geeignet ist, einschließlich eines Fachs für PODS®, das mit einem System ausgestattet ist, welches das Waschmittel optimal verteilen und mischen und die Rückstände des Waschmittels nach jedem Zyklus auflösen kann.
- Die **ProSense-Technologie** ermittelt die Wäschemenge und berechnet innerhalb von 30 Sekunden die Programmdauer. Das Waschprogramm wird an die Wäschemenge und die Gewebeat angepasst, ohne mehr Zeit, Energie und Wasser als nötig zu verbrauchen.
- Dampf ist eine schnelle und leichte Methode zum Auffrischen der Kleidungsstücke. Die sanften Dampfprogramme entfernen unangenehme Gerüche und reduzieren die Faltenbildung in trockenen Geweben, sodass diese nur wenig gebügelt werden müssen. Die **Plus Dampf-Option** beendet jedes Programm mit sanftem Dampf, um die Fasern aufzulockern und Falten zu verringern. Das Bügeln wird leichter!
- Die **AEG Steam Fragrance** bietet dank der Dampfprogramme die perfekte Lösung für die Auffrischung selbst der empfindlichsten Wäschestücke ohne Waschen. Verwende den feinen Duft, der exklusiv von **AEG** entwickelt wurde, um bei Entfernung der unangenehmen Düfte und Falten ein angenehmes Gefühl von "gerade gewaschenem" Kleidungsstück hinzuzufügen.

3.2 Geräteübersicht

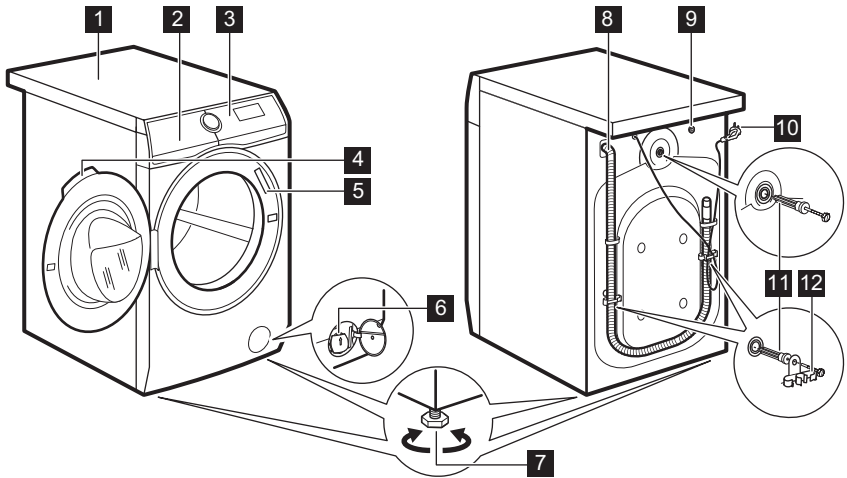

- | | |
|--|--|
| 1 Arbeitsplatte | 8 Ablaufschlauch |
| 2 Waschmittelschublade | 9 Anschluss des Zulaufschlauchs |
| 3 Bedienfeld | 10 Netzkabel |
| 4 Türgriff | 11 Transportschrauben |
| 5 Typenschild | 12 Schlauchhalter |
| 6 Sieb der Ablaufpumpe | |
| 7 Füße für die Ausrichtung des Geräts | |

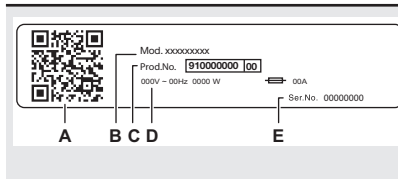

Das Typenschild zeigt:

- QR-Code
- Modellbezeichnung
- Produktnummer
- elektrische Nennwerte
- Seriennummer

4. TECHNISCHE DATEN

Abmessungen	Breite/Höhe/Gesamttiefe	59.7 cm /84.7 cm /63.6 cm
Elektrischer Anschluss	Spannung	230 V
	Gesamtleistung	2100 W
	Sicherung	10 A
	Frequenz	50 Hz

Schutzgrad gegen das Eindringen von festen Partikeln und Feuchtigkeit, der durch die Schutzabdeckung gewährleistet wird, außer wenn die Niederspannungsausstattung nicht vor Feuchtigkeit geschützt ist		IPX4
Druck der Wasserversorgung	Minimal Maximal	0,5 bar (0,05 MPa) 10 bar (1,0 MPa)
Wasseranschluss ¹⁾		Kaltes Wasser
Maximale Beladung	Baumwolle	11.0 kg
Schleuderdrehzahl	Maximale Schleuderdrehzahl	1600 U/min

¹⁾ Schließen Sie den Zulaufschlauch an einen Wasserhahn mit einem 3/4" Außengewinde an.

5. MONTAGE

 **WARNUNG!**
Siehe Kapitel
Sicherheitshinweise.

5.1 Auspacken

 **WARNUNG!**
Entfernen Sie vor der
Montage des Geräts alle
Verpackungsmaterialien und
Transportschrauben.

 **WARNUNG!**
Tragen Sie Handschuhe.

1. Entfernen Sie die äußere Folie.
Benutzen Sie, falls erforderlich, einen
Cutter.

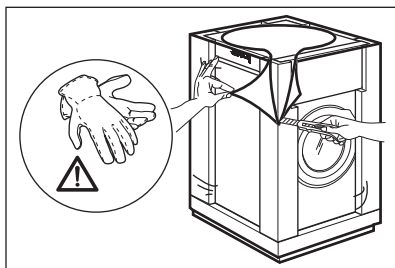

2. Entfernen Sie die Karton-Abdeckung
und die Styroporverpackungsteile.

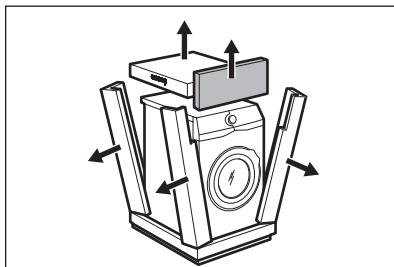

3. Entfernen Sie die innere Folie.

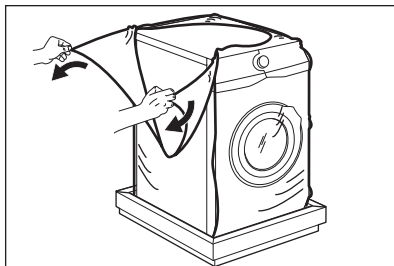

4. Öffnen Sie die Tür und entfernen Sie
das Styroporanteil aus der Türdichtung
und alle Teile aus der Trommel.

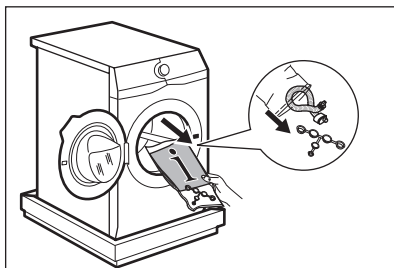

5. Legen Sie das Gerät vorsichtig auf seine Rückseite.
6. Legen Sie das vordere Styroporteil unter dem Gerät auf den Boden.

i Achten Sie darauf, die Schläuche nicht zu beschädigen.

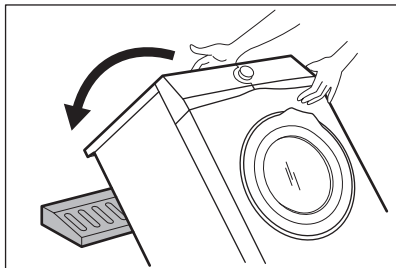

7. Entfernen Sie den Styroporschutz von der Geräteunterseite.

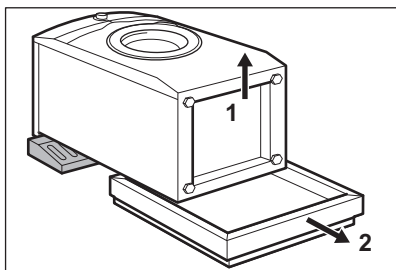

8. Ziehen Sie das Gerät nach oben, sodass es wieder aufrecht steht.

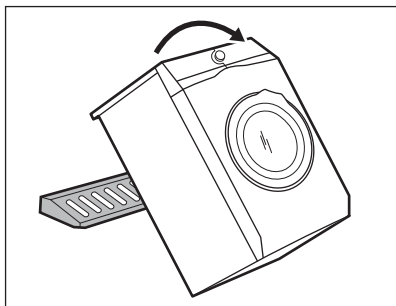

9. Entnehmen Sie das Netzkabel und den Ablaufschlauch aus den Schlauchhalterungen.

i Aus dem Ablaufschlauch könnte Wasser austreten. Dies ist auf den Gerätetest mit Wasser im Werk zurückzuführen.

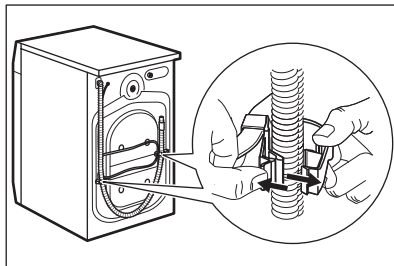

10. Lösen Sie die drei Schrauben mit dem mitgelieferten Schraubenschlüssel.

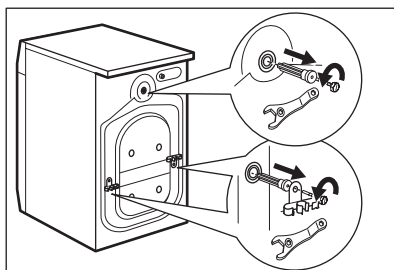

11. Ziehen Sie die Kunststoff-Abstandshalter heraus.
12. Setzen Sie die Kunststoffkappen, die sich im Beutel mit der Bedienungsanleitung befinden, in die Löcher ein.

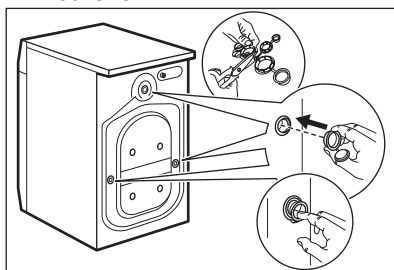

i Wir empfehlen, Verpackungsmaterial und Transportschrauben für spätere Transporte aufzubewahren.

5.2 Aufstellen und Ausrichten

1. Stellen Sie das Gerät auf einen ebenen, festen Boden.

i Stellen Sie sicher, dass die Luftzirkulation unter dem Gerät nicht durch Teppiche beeinträchtigt wird. Vergewissern Sie sich, dass das Gerät weder die Wand noch andere Geräte berührt.

2. Schrauben Sie die FüÙe zum Ausrichten des Geräts weiter heraus oder hinein.

! **WARNUNG!** Schieben Sie weder Karton noch Holz oder ähnliche Materialien unter die StellfüÙe, um das Gerät auszurichten.

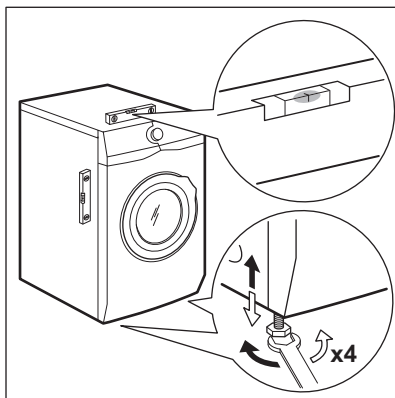

Das Gerät muss einen waagerechten und festen Stand haben.

i Durch eine korrekte waagrechte Ausrichtung des Geräts werden Vibrationen, Geräusche und ein Wandern des Geräts während des Betriebs vermieden.

i Wird das Gerät auf einem Sockel installiert oder wird ein Wäschetrockner auf der Waschmaschine installiert, verwenden Sie das im Kapitel „Zubehör“ beschriebene Zubehör. Lesen Sie die dem Gerät und dem Zubehör beiliegenden Anleitungen sorgfältig durch.

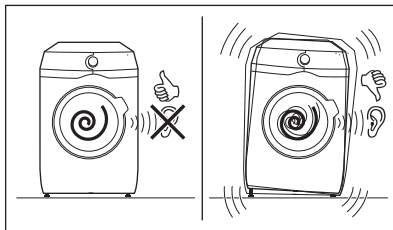

5.3 Satz Fixierplatten

Wenn Sie das Gerät auf einem Sockel aufstellen, der kein Zubehör von AEG ist, befestigen Sie es mithilfe der Fixierplatten. Dieses Ersatzteil ist im Webshop oder bei autorisierten Händlern erhältlich.

Lesen Sie die mit dem Zubehör gelieferte Gebrauchsanleitung sorgfältig durch.

5.4 Zulaufschlauch

1. Bevor du die Maschine an neue Rohrleitungen oder an Rohrleitungen, die seit einiger Zeit nicht mehr verwendet wurden, anschließt, lasse eine angemessene Menge Wasser durchlaufen, um Schmutz zu entfernen, der sich in den Rohrleitungen angesammelt haben könnte.

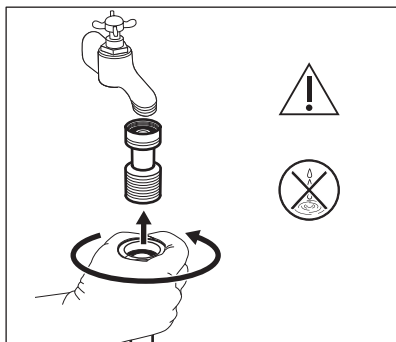

Zum Schutz des Trinkwassers muss das beiliegende Rückschlagventil zwischen dem Wasserhahn und dem Wasserversorgungsschlauch installiert werden. Dieses Ventil darf nicht am Gerät montiert werden. Stelle den Schlauch richtig ein. Ziehe die Ringmutter fest, um Leckagen zu vermeiden.

- Schließe den Wasserzulaufschlauch an der Rückseite der Maschine an.
- Drehe ihn nach links oder rechts, je nach Position des Wasserhahns.

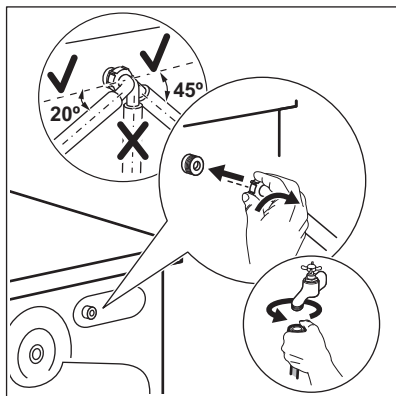

i Vergewissere dich, dass sich der Zulaufschlauch nicht in einer vertikalen Position befindet.

- Löse ggf. die Ringmutter, um ihn in die gewünschte Position zu bringen.
- Schließe den Wasserzulaufschlauch an einen Kaltwasserhahn mit einem 3/4"-Außengewinde an.

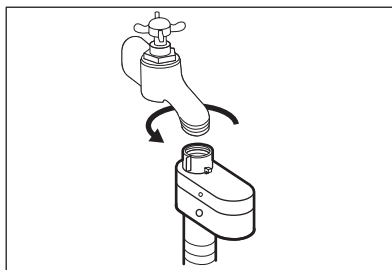

! WARNUNG!
Das Zulaufwasser darf 25 °C nicht überschreiten.

! VORSICHT!
Vergewissere dich, dass es keine Lecks aus dem Anschlussstück gibt.

i Verwende keinen Verlängerungsschlauch, falls der Zulaufschlauch zu kurz ist. Wende dich wegen eines Ersatz-Zulaufschlauchs an den Kundendienst.

5.5 Aquastop-Vorrichtung

Der Zulaufschlauch verfügt über eine Aquastop-Vorrichtung. Diese Vorrichtung verhindert Wasserlecks am Schlauch, die durch natürliche Alterung auftreten können.

Der rote Bereich im Fenster „A“ zeigt diesen Fehler an.

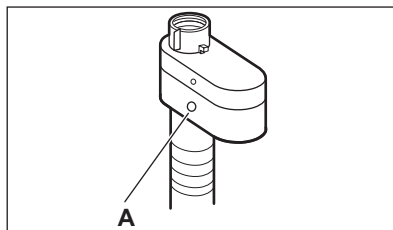

Tritt dieser Fall ein, drehen Sie den Wasserhahn zu und wenden Sie sich an den autorisierten Kundendienst, um den Schlauch zu erneuern.

5.6 Wasserablauf

Der Ablaufschlauch muss in einer Höhe nicht unter 60 cm und nicht über 100 cm vom Boden angebracht werden.

i Du kannst den Ablaufschlauch auf maximal 400 cm verlängern. Wende dich an ein autorisiertes Service-Center, um den anderen Ablaufschlauch und den Verlängerungsschlauch zu kaufen.

Der Ablaufschlauch kann auf unterschiedliche Weise angeschlossen werden:

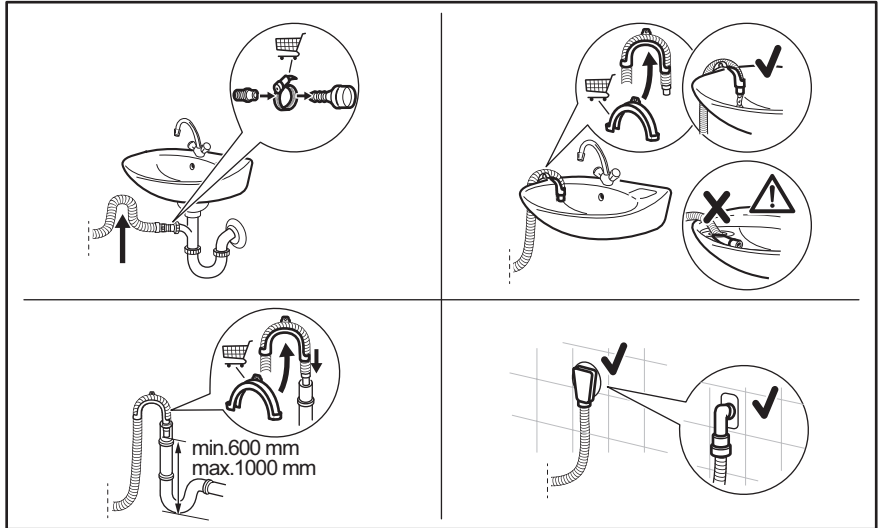

- Verbinde den Ablaufschlauch mit dem Siphon und befestige ihn mit einer Schlauchschelle.
- Stecke den Schlauch direkt in ein Abflussrohr in der Zimmerwand und befestige ihn mit einer Schlauchschelle.
- Ohne die Kunststoffschlauchführung in einen Siphon – stecke den Ablaufschlauch in den Siphon und befestige ihn mit einer Schlauchschelle.
- In ein Standrohr mit Entlüftungsöffnung – stecke den Ablaufschlauch direkt in ein Abflussrohr oder Standrohr.
- Der Ablaufschlauch kann in U-Form gebogen und um die Kunststoffführung gelegt werden. Am Rand eines Beckens – befestige die Führung am Wasserhahn oder an der Wand.

i Stelle sicher, dass der Ablaufschlauch einen Bogen beschreibt, damit keine Partikel aus dem Becken in das Gerät gelangen können.

i Stelle sicher, dass die Kunststoffführung beim Abpumpen nicht abrutschen kann und dass sich das Ende des Ablaufschlauchs nicht im Wasser befindet. Anderenfalls könnte Schmutzwasser in das Gerät zurückfließen. Zubehör bei einem autorisierten Lieferanten kaufen.

i Das Ende des Ablaufschlauchs muss stets belüftet sein, d.h. der Innendurchmesser des Ablaufrohrs (min. 38 mm - min. 1,5 ") muss größer sein als der Außendurchmesser des Ablaufschlauchs.

5.7 Elektroanschluss

Nach Abschluss der Installation können Sie den Netzstecker in die Steckdose einstecken.

Die erforderlichen elektrischen Nennleistungen finden Sie auf dem Typenschild und im Kapitel „Technische Daten“. Stellen Sie sicher, dass sie mit dem Stromnetz kompatibel sind.

Vergewissern Sie sich, dass die Stromversorgung in Ihrem Haus für die erforderliche Maximallast ausgelegt ist. Berücksichtigen Sie dabei auch die anderen Elektrogeräte, die Sie verwenden.

Schließen Sie das Gerät an eine geerdete Steckdose an.

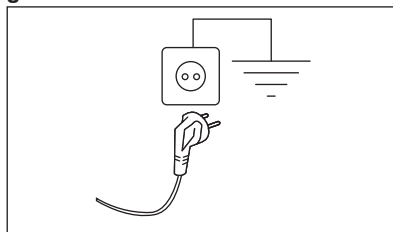

Nach der Installation des Geräts muss das Netzkabel leicht zugänglich sein.

Für alle elektrischen Arbeiten die zur Installation dieses Geräts erforderlich sind, wenden Sie sich an unser autorisiertes Servicezentrum.

Der Hersteller übernimmt keinerlei Haftung für Schäden oder Verletzungen, die durch Missachtung der oben genannten Sicherheitshinweise entstehen.

6. BEDIENFELD

6.1 Beschreibung des Bedienfelds

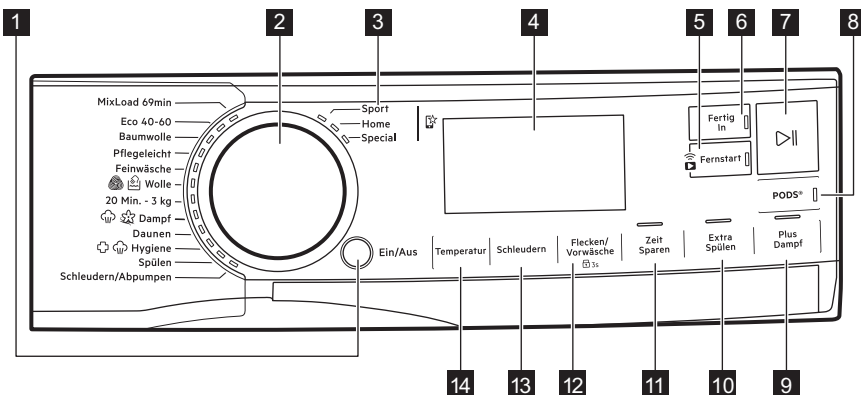



Die Optionen lassen sich nicht zusammen mit allen Waschprogrammen auswählen. Prüfen Sie die Kompatibilität der Optionen mit den Waschprogrammen im Abschnitt „Kompatibilität von Optionen mit Programmen“ im Kapitel „Programme“. Eine Option kann eine andere ausschließen. In diesem Fall ist es nicht möglich, die inkompatiblen Optionen zusammen auszuwählen.







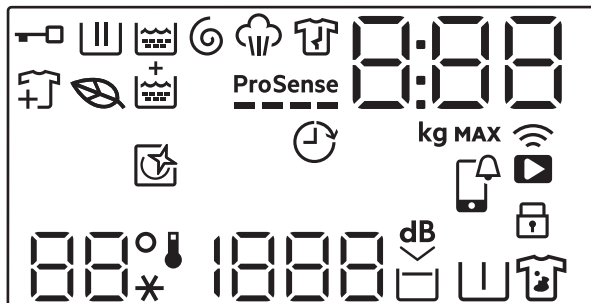







Achten Sie darauf, dass das Display und die Sensortasten stets sauber und trocken sind.







- | | |
|---|---|
| 1 Ein/Aus Drucktaste | 9 Plus Dampf Sensortaste |
| 2 Programmwahlschalter | 10 Extra Spülen Sensortaste |
| 3 Bevorzugte Programme | 11 Zeit Sparen Sensortaste |
| 4 Display | 12 Flecken/Vorwäsche-Sensortaste und permanente Kindersicherungsoption |
| 5 Wi-Fi-Verbindung und Fernstart Sensortaste | 13 Schleudern Sensortaste |
| 6 Fertig In Sensortaste | 14 Temperatur Sensortaste |
| 7 Start/Pause Sensortaste | |
| 8 PODS® Sensortaste | |

6.2 Display



	Türverriegelungsanzeige.
	Hauptwaschgang-Anzeige. Blinkt während der Vorwasch- und Hauptwaschphase.
	Spülphasenanzeige. Blinkt während der Spülphase.
	Schleuder- und Abpumpphasenanzeige. Blinkt während der Schleuder- und Abpumpphase.
	Dampfphasenanzeige.

	Knitterschutzphasenanzeige.
	Eco-Programm Anzeige: Sie leuchtet auf, wenn das gewählte Programm und die Optionen ein Eco-Profil haben.
	Anzeige für das Hinzufügen von Kleidungsstücken: Sie leuchtet auf, wenn das Programm startet, und der Benutzer das Gerät noch anhalten und mehr Wäsche hinzufügen kann.
	Extra Spülen-Anzeige.
ProSense 	ProSense-Anzeige.
	Fertig In-Anzeige.
	<p>Die Digitalanzeige zeigt Folgendes an:</p> <ul style="list-style-type: none"> • Programmdauer (z. B. 2:40). •  Die Zeit, die angezeigt wird, wenn das Programm eingestellt ist, konnte nicht der effektiven Dauer entsprechen und sich nach der Phase ProSense ändern. • Maximale Beladung. • Zeitgerechte Fertigstellung (z. B. 30' oder 2h). • Programmende . • Warncode (z. B. E20). • Anzeige der Gesamtbetriebsstunden des Geräts. Weitere Details finden Sie im Abschnitt „Operating Hours Counter“ im Absatz „Einstellungen“. • Wenn Sie mit der APP arbeiten: APP, AP (Zugriffspunkt), UPd (Aktualisierung). Siehe Kapitel „Wi-Fi - Verbindung einrichten“.
	Anzeige der max. Beladung. Der Wert wird nach der Programmauswahl drei Sekunden lang angezeigt, abwechselnd mit der Programmdauer.
MAX	Anzeige des max. zulässigen Wäschegewichts. Sie blinkt, wenn die Beladung das für das eingestellte Programm angegebene Gewicht überschreitet.
	Diese Anzeige erinnert an die Durchführung eines Reinigungszyklus.
	APP Benachrichtigung zu prüfen.
	Fernverbindungsanzeige. Wi-Fi-Verbindungsanzeige.
	Kindersicherungsanzeige.
 --*	Der Temperaturbereich: Temperaturanzeige Kaltwasseranzeige

	Der Schleuderbereich: Schleuderdrehzahlanzeige.
	Anzeige Kein Schleudern. Die Schleuderphase ist ausgeschaltet.
	Anzeige „Extra leise“.
	Spülstoppanzeige.
	Vorwaschanzeige.
	Fleckenanzeige.

7. PROGRAMMWAHLSCHALTER UND TASTEN

7.1 Ein/Aus ⓘ

Halten Sie diese Taste einige Sekunden lang gedrückt, um das Gerät ein- oder auszuschalten. Beim Ein- und Ausschalten ertönen zwei verschiedene Melodien.

Da die Standby-Funktion das Gerät automatisch ausschaltet, um in einigen Fällen den Stromverbrauch zu verringern, müssen Sie es möglicherweise erneut einschalten.

Siehe Abschnitt „Standby“ im Kapitel „Täglicher Gebrauch“.

7.2 Programmwahlschalter

Durch Drehen des Programmwahlschalters kann das gewünschte Programm ausgewählt werden.

7.3 Bevorzugte Programme

Diese Auswahlpositionen sind verfügbar, nachdem das Gerät mit dem Wi-Fi verbunden wurde.

Die Favoriten-Programme können über die App eingestellt und gespeichert werden, wobei nur aus den verfügbaren Programmen ausgewählt werden kann, die in die drei auf dem Bedienfeld angegebenen Kategorien unterteilt sind.

Sobald die Favoriten-Programme eingestellt sind, können Sie eines davon über die App oder durch Drehen des Programmwahlschalters auf die entsprechende Position auswählen: Die

entsprechende LED leuchtet auf und die Informationen auf dem Display werden entsprechend aktualisiert.

 Die Favoriten-Programme können über den entsprechenden App-Befehl oder durch Drücken der Tastenkombination Werkseinstellungen abgebrochen werden.

7.4 Einführung

 Die Optionen/Funktionen lassen sich nicht zusammen mit allen Waschprogrammen auswählen. Prüfen Sie die Kompatibilität der Optionen/Funktionen mit den Waschprogrammen in der „Programmübersicht“. Eine Option/Funktion kann eine andere ausschließen. In diesem Fall ist es nicht möglich, die inkompatiblen Optionen/Funktionen zusammen auszuwählen. Achten Sie darauf, dass das Display und die Sensortasten stets sauber und trocken sind.

7.5 Fernstart

Durch kurzes Berühren dieser Taste wird die Fernstartfunktion aktiviert, mit der Sie das Gerät aus der Ferne starten, anhalten und stoppen können.

Die zugehörige LED leuchtet auf und das zugehörige Symbol erscheint auf dem Display.

- i** Wenn Sie ein Programm über die App einstellen und es nicht mit der Einstellposition übereinstimmt, erscheint abwechselnd  Text mit der Programmdauer.

Halten Sie diese Taste länger gedrückt, um zwei weitere Funktionen zu aktivieren:

- Halten Sie sie 3 Sekunden lang gedrückt, solange ein Klick ertönt: Das Wi-Fi wird ein- und ausgeschaltet.
- Die Taste 10 Sekunden gedrückt halten, bis ein doppelter Beep ertönt und auf dem Display  erscheint: um die Netzwerk-Zugangsdaten zurückzusetzen.

7.6 Fertig In

- i** Stellen Sie diese Option nach der Auswahl des Programms und anderer Optionen zuletzt ein, andernfalls kann sie abgebrochen werden, wenn Sie eine Einstellung ändern.

Diese Option ermöglicht die Auswahl der Zeit, in welcher ein Programm beendet werden soll. Das Programmende kann um eine Stunde pro Tastenberührung bis maximal 24 Stunden verschoben werden.

Das Display zeigt die normale Programmdauer und die eingestellte Programmendzeit (ausgedrückt in Stunden 0h) an. Die minimale wählbare Zeit entspricht der aufgerundeten Stunde der maximalen Dauer eines Programms (z. B. wenn die Programmdauer 3:15 Stunden dauert, beträgt die minimale wählbare Zeit 4 Stunden).

Nach dem Programmstart wird die Tür verriegelt und das Gerät startet die ProSense Phase. Wenn die Lastschätzung beendet ist, blinkt auf

dem Display das Symbol der laufenden Phase und die Zeitziffer zählt in Schritten von einer Stunde und in Schritten von 1 Minute während der letzten Stunde herunter.

7.7 Start/Pause

Berühren Sie die Start/Pause-Taste , um das Gerät zu starten, anzuhalten oder ein laufendes Programm zu unterbrechen.

7.8 PODS®

Berühren Sie diese Taste zur Aktivierung bzw. Deaktivierung der Option PODS®.

Wenn aktiviert, ist der entsprechende Anzeige eingeschaltet.

Befolgen Sie die Dosierungs- und Aufbewahrungsempfehlungen des Herstellers der Kapseln.

Geben Sie maximal zwei Tabs oder Einzeldosierwaschmittel in das PODS®-Fach in der Schublade des Waschmittelspenders.

Die Option bleibt auch für die nächsten Zyklen aktiv, bis sie ausgeschaltet wird und mit dem eingestellten Programm wählbar ist.

7.9 Plus Dampf

Diese Option fügt eine Dampfphase, gefolgt von einer kurzen Knitterschutzphase am Ende des Waschprogramms hinzu.



Die Dampfphase vermindert die Knitterbildung und erleichtert das Bügeln.



Die Plus Dampf Option erzielt gute Ergebnisse bei einer kleinen Beladung, da der Dampf besser in die Wäsche eindringt, wenn mehr Platz vorhanden ist. Aus diesem Grund beträgt die maximale Beladung des Programms in Kombination mit dieser Option 2 kg (ca. 8 - 10 Hemden).

Bei der Einstellung der Plus Dampf Option sinkt die maximale Beladung im Display auf 2 kg und die Programmdauer wird entsprechend angepasst.

Während der Dampfphase blinkt die Anzeige  im Display.

 Diese Option kann die Programmdauer beeinflussen.

Wenn das Programm stoppt, zeigt das Display eine Null an , die Kontrolllampe  leuchtet konstant.

Die Knitterschutzphase beginnt, die Anzeige  blinkt und die Start/Pause  LED leuchtet weiter. Die Trommel führt 30 Minuten lang sanfte Bewegungen aus, um die Wirkung des Dampfes aufrecht zu erhalten.

Die Knitterschutzphase können Sie wie folgt unterbrechen:

- Halten Sie die Taste „Ein/Aus “ einige Sekunden lang gedrückt, um das Gerät einzuschalten oder auszuschalten.
- Drehen Sie den Programmwahlschalter in eine andere Position.

Die Knitterschutzbewegung stoppt und die Tür wird entriegelt. Das Gerät schlägt das zuvor eingestellte Programm erneut vor.

 Mit einer kleineren Wäschemenge werden bessere Ergebnisse erzielt.

7.10 Extra Spülen

Mit dieser Option können Sie den ausgewählten Waschprogrammen einige Spülgänge hinzufügen, die Verteilung des Weichspülers optimieren und die Weichheit des Gewebes verbessern.

Sie wird bei Verwendung eines Weichspülers empfohlen.

Diese Option empfiehlt sich für Menschen, die unter Waschmittelallergien leiden, und in Gebieten mit weichem Wasser.

Diese Option verlängert die Programmdauer.

Die Kontrolllampe der Taste leuchtet auf.

7.11 Zeit Sparen

Mit dieser Option können Sie die Programmdauer verkürzen.

- Ist Ihre Wäsche normal oder leicht verschmutzt, empfiehlt es sich, das Waschprogramm zu verkürzen. Berühren Sie die Taste **einmal**, um die Dauer zu verkürzen.
- Berühren Sie die Taste bei geringerer Beladung **zweimal**, um ein besonders kurzes Programm einzustellen. In diesem Fall ist die Temperatur von 95 °C nicht wählbar.



Die LED der Taste leuchtet und das Display zeigt die eingestellte Programmdauer an.

 Diese Option kann auch zur Verkürzung des Dampfprogramms verwendet werden.

7.12 Flecken/Vorwäsche

Drücken Sie diese Taste mehrmals, um eine der beiden Optionen einzuschalten.

Die entsprechende Anzeige leuchtet im Display.

- **Flecken**  Wählen Sie diese Option, um einem Programm eine Phase zur Entfernung von Flecken hinzuzufügen, damit stark verschmutzte oder fleckige Wäsche mit einem Fleckentferner behandelt werden kann. Geben Sie den Fleckentferner in das Fach . Der Fleckentferner wird in der entsprechenden Phase des Waschprogramms hinzugegeben.

 Diese Option ist bei einer Temperatur unter 40 °C nicht verfügbar.

- **Vorwäsche**  Wählen Sie diese Option, um vor dem Hauptwaschgang einen Vorwaschgang bei 30 °C durchzuführen. Diese Option eignet sich für stark verschmutzte Wäsche, besonders wenn diese Sand, Staub, Schmutz und andere feste Partikel enthält.

 Mit dieser Option kann sich die Programmdauer verlängern.

 Diese beiden Optionen können nicht zusammen gewählt werden.

7.13 Schleudern

Wenn Sie ein Programm auswählen, stellt das Gerät automatisch die Standard-Schleuderdrehzahl ein.

Drücken Sie diese Taste wiederholt, um:

- **die Schleuderdrehzahl zu ändern.**

 Das Display zeigt nur die Schleuderdrehzahlen an, die für das eingestellte Programm verfügbar sind.

- **Die Option Spülstopp einzuschalten.**

Das Wasser vom letzten Spülgang wird nicht abgepumpt, um die Faltenbildung im Gewebe zu verhindern. Das Waschprogramm endet mit Wasser in der Trommel, und der letzte Schleudergang wird nicht durchgeführt.

Auf dem Display zeigt die Anzeige  an.

Die Trommel dreht sich regelmäßig, um die Faltenbildung zu reduzieren.

Die Tür bleibt verriegelt. Die Trommel dreht sich regelmäßig, um die Faltenbildung zu reduzieren. Sie müssen das Wasser abpumpen, um die Tür zu entriegeln.

Berühren Sie die Start/Pause Taste

. Das Gerät führt den Schleudergang aus und pumpt das Wasser ab.

- **Die Option Extra Leise einschalten.** Alle Schleudergänge (Zwischen- und Endschleudergang) werden unterdrückt, und das Programm endet

mit Wasser in der Trommel. Dadurch entstehen weniger Falten. Da das Programm sehr leise ist, eignet es sich für die Nacht, wenn die günstigeren Stromtarife verfügbar sind. Bei einigen Programmen werden die Spülgänge mit mehr Wasser durchgeführt.

Auf dem Display zeigt die Anzeige  an.

Die Tür bleibt verriegelt. Die Trommel dreht sich regelmäßig, um die Faltenbildung zu reduzieren. Sie müssen das Wasser abpumpen, um die Tür zu entriegeln.

Berühren Sie die Taste Start/Pause: das Gerät pumpt nur das Wasser ab.

- **Kein Schleudern – – –.** Stellen Sie diese Option ein, um alle Schleuderphasen auszuschalten. Das

Display zeigt die Anzeige – – – an. Das Gerät führt die einzige Abpumpphase des gewählten Waschprogramms durch. Stellen Sie diese Option für sehr empfindliche Textilien ein. Die Spülphase verwendet für einige Waschprogramme mehr Wasser.

 Das Gerät pumpt das Wasser automatisch nach ungefähr 18 Stunden vollständig ab.

7.14 Temperatur

Bei der Auswahl eines Waschprogramms schlägt das Gerät automatisch eine Standardtemperatur vor.

Berühren Sie diese Taste wiederholt, bis das Display die gewünschte Temperatur anzeigt.

Wenn das Display die Anzeigen  und – – anzeigt, heizt das Gerät das Wasser nicht auf.

8. EINSTELLUNGEN

8.1 Einführung



Wenn Sie eine Option über eine Tastenkombination anwählen möchten, **halten Sie Ihre Finger nicht nach unten**. Die Sensoren unter den Tasten sind berührungsempfindlich und könnten Ihre Auswahl behindern.

8.2 Akustische Signale

Das Gerät verfügt über verschiedene akustische Signale, die in den folgenden Fällen ertönen:

- Wenn Sie das Gerät einschalten (eine bestimmte kurze Melodie).
- Wenn Sie das Gerät ausschalten (eine bestimmte kurze Melodie).
- Wenn Sie die Tasten berühren (Klickton).
- Bei einer falschen Auswahl (3 kurze Töne).
- Wenn das Programm abgeschlossen ist (eine ungefähr 2-minütige Tonabfolge).
- Wenn das Gerät eine Fehlfunktion hat (eine ungefähr 5-minütige Abfolge aus kurzen Tönen).
- Wenn während der Phase ProSense eine Überladung der Wäsche erkannt wird (ein doppelter Ton ertönt).

Um diese Option zu **aktivieren / deaktivieren**, halten Sie die Extra Spülen Taste gedrückt, bis ein Piepton oder ein doppelter Piepton ertönt.



Wenn Sie diese Funktion ausschalten, hören die akustischen Signale erst am Programmende auf.

8.3 Kindersicherung



Diese Option verhindert, dass Kinder mit dem Bedienfeld spielen.

Halten Sie zum **Ein-/Ausschalten** die Taste gedrückt, bis im Display Flecken/ Vorwäsche  **erscheint/erlischt**.

Das Gerät speichert die Auswahl dieser Option, wenn Sie es ausschalten.

8.4 Betriebsstundenzähler

Es ist möglich, die Gesamtbetriebszeit des Geräts in Stunden anzuzeigen, beginnend mit dem ersten Einschalten. Dieser Wert zählt die Betriebsstunden der Waschprogramme (ohne Pausen, Zeitvorwahl). Um diesen Wert anzuzeigen, gehen Sie wie folgt vor:

1. Zum Einschalten des Geräts drücken Sie die Taste Ein/Aus .
2. Halten Sie die Tasten Extra Spülen und Plus Dampf einige Sekunden lang gedrückt.
3. Nach 3 Sekunden werden die Betriebsstunden des Geräts im Display angezeigt: z. B. 1276 Stunden, das Display zeigt den Text Hr für 2 Sekunden, 12 (Tausender und Hunderter) für 2 Sekunden und 76 (Zehner und Einer).
4. Um diesen Modus zu verlassen, drücken Sie eine beliebige Taste oder schalten Sie das Gerät mit der Taste Ein/Aus  aus.



Falls das Verfahren nicht funktioniert (aufgrund einer Zeitüberschreitung oder einer falschen Tastenkombination), schalten Sie das Gerät aus und wiederholen Sie den Vorgang von Anfang an.

8.5 Werkseinstellungen

Diese Funktion ermöglicht die Wiederherstellung der werkseitigen Standardoptionen. Um diese Option zu **aktivieren**, folgen Sie den folgenden Schritten:

1. Schalten Sie das Gerät durch Drücken der Taste Ein/Aus  ein.
2. Halten Sie die Tasten Flecken/Vorw. und Zeit Sparen einige Sekunden lang gedrückt.
3. Das Display wird etwa 5 Sekunden lang **— — —** anzeigen.

9. VOR DER ERSTEN INBETRIEBNAHME



Während der Installation oder vor der ersten Inbetriebnahme sehen Sie möglicherweise Wasser im Gerät. Hierbei handelt es sich um Wasser, das nach dem Funktionstest im Werk im Gerät verblieben ist und gibt keinen Anlass zur Sorge. Der Test stellt sicher, dass das Gerät in einem einwandfreien Zustand an den Kunden ausgeliefert wird.

1. Stellen Sie sicher, dass alle Transportsicherungen aus dem Gerät entfernt wurden.
2. Achten Sie darauf, dass Spannung vorhanden und der Wasserhahn aufgedreht ist.

3. Gießen Sie 2 Liter Wasser in das Waschmittelfach mit der Markierung .

Hierdurch wird das Abpumpsystem aktiviert.

4. Geben Sie eine kleine Menge Waschmittel in das Fach mit der Markierung .
5. Stellen Sie ein Baumwollprogramm mit der höchsten Temperatur ein und starten Sie das Programm ohne Wäsche.

So werden alle eventuellen Verunreinigungen aus Trommel und Bottich entfernt.

10. PROGRAMME

10.1 My AEG Care-App und zusätzliche versteckte Programme

Die My AEG Care-App bietet Ihnen **eine große Auswahl an zusätzlichen versteckten Programmen**. Verbinden Sie das Gerät mit My AEG Care und Sie können das Programm auswählen, das Ihren Bedürfnissen am besten entspricht.

Sie können auch alle versteckten Programme in den -Favoriten-Programm-Positionen speichern. Um das Programm direkt am Gerät auszuwählen, lesen Sie den Abschnitt „Favoriten-Programme“ im Kapitel „Wahlschalter und Knöpfe“.



Programmnamen können sich je nach Marktanforderungen ohne Vorankündigung ändern. In der App finden Sie eine vollständige Beschreibung der einzelnen Programme.



Sportkleidung	Bettwäsche XL	Denim	Maschinenreinigung
Joggingkleidung	Gardinen	Seide	1 Teil
Daunenjacken	Kopfkissen	Babywäsche	Anti-Allergie Dampf
Fussballtrikots	Handtücher	Leinenwäsche	Leichtbügeln
Skianzug	Hair Free	Hemden/Blusen	
Sportschuhe		Dampf Cashmere	
Outdoor			

10.2 Programmtabelle



Die Programme werden in dieser Tabelle in der Reihenfolge der Wähl-
scheibe von oben nach unten beschrieben.

Waschprogramme

Programm	Programmbeschreibung
MixLoad 69min	Baumwolle und gemischte synthetische Gewebe. Ideal, um deine tägliche Ladung in kurzer Zeit zu waschen, für eine bessere Wäschepflege und gute Reinigung schon bei 30 °C. Die Standardprogrammdauer wurde für eine Wäscheladung von 5 kg entwickelt. Wenn du eine kleinere oder größere Wäscheladung wäschst, verkürzt oder verlängert sich die Waschzeit automatisch und sorgt so für perfekte Ergebnisse.
Eco 40-60	Niedriger Energiezyklus für Baumwolle. Verringert die Temperatur und verlängert die Zeit, bis gute Waschergebnisse erzielt werden.
Baumwolle	Weißer und farbige Baumwollstoffe. Ideal für normal und stark verschmutzte Wäsche.
Pflegeleicht	Pflegeleichte Wäsche oder Mischgewebe. Normaler Verschmutzungsgrad.
Feinwäsche	Empfindliche Wäsche, wie aus Acryl, Viskose und Mischgewebe, die schonend gewaschen werden muss. Normaler Verschmutzungsgrad.
 Wolle	Waschmaschinenfeste Wolle, handwaschbare Wolle und Feinwäsche mit dem „Handwäsche“-Pflegesymbol. ¹⁾
20 Min. - 3 kg	Baumwollwäsche und pflegeleichte Wäsche, die leicht verschmutzt ist oder nur einmal getragen wurde.
 Dampf	Baumwolle, pflegeleichte Wäsche und Mischgewebe. Spezieller Dampfzyklus ohne Waschgang, der zur Vorbereitung deiner getrockneten Wäsche zum Bügeln oder zum Auffrischen von Kleidungsstücken, die nur einmal getragen wurden, verwendet werden kann. Dieses Programm reduziert Falten, Gerüche und lockert die Fasern auf. Verwende kein Waschmittel. Wenn das Programm beendet ist, nimm die Wäsche schnell aus der Trommel. ²⁾ Entferne bei Bedarf Flecken durch Waschen oder verwende gezielt einen Fleckenentferner. Dampfprogramme sind keine Hygieneprogramme. Stelle kein Dampfprogramm mit folgenden Wäschestücken ein: <ul style="list-style-type: none"> • Wäschestücke, die nicht trocknergeeignet sind. • Wäschestücke mit dem Pflegesymbol „Nur chemische Reinigung“.

Programm	Programmbeschreibung
Daunen	Spezialprogramm für synthetische oder mit Federn und Daunen gefüllte Decken, Bettdecken, Tagesdecken usw. Verwenden flüssiges Feinwaschmittel, wie Wollwaschmittel.
 Hygiene	Weißes Baumwollwasche. Dieses leistungsstarke Waschprogramm, kombiniert mit Dampf, entfernt mehr als 99,99 % der Bakterien und Viren ³⁾ indem die Temperatur während der gesamten Waschphase über 60 °C gehalten wird; mit einer zusätzlichen Wirkung auf die Fasern dank einer Dampfphase; eine verstärkte Spülphase sorgt für eine gründliche Entfernung von Waschmittel- und Mikroorganismenrückständen. Dieses Programm sorgt außerdem für eine gründliche Reduzierung von Pollen / allergenen Partikeln.
Spülen	Alle Gewebearten, außer Wollwäsche und sehr empfindliche Feinwäsche. Programm zum Spülen und Schleudern der Wäsche. Die Standard-Schleuderdrehzahl ist die Drehzahl für Baumwollprogramme. Verringere die Schleuderdrehzahl je nach Wäscheart. Wähle nach Bedarf die Option Extra Spülen, um Spülgänge hinzuzufügen. Bei einer niedrigen Schleuderdrehzahl werden Schonspülgänge und ein kurzer Schleudergang durchgeführt.
Schleudern/Abpumpen	Zum Schleudern der Wäsche und Abpumpen des in der Trommel verbliebenen Wassers. Alle Gewebearten, außer Wollwäsche und Feinwäsche.



¹⁾ Während dieses Programms dreht sich die Trommel langsam, um einen schonenden Waschgang zu gewährleisten. Die Trommel scheint sich nicht oder nicht ordnungsgemäß zu drehen, aber dies ist normal für dieses Programm.

²⁾ Wenn du ein Dampfprogramm mit getrockneter Wäsche einstellst, kann die Wäsche am Ende des Programms feucht sein. Hänge die Kleidungsstücke zum Trocknen etwa 10 Minuten auf. Dieses Programm entfernt keine besonders intensiven Gerüche.

³⁾ Getestet auf Staphylococcus aureus, Enterococcus faecium, Candida albicans, Pseudomonas aeruginosa und MS2 Bakteriophage in einem externen Test, der 2021 von der Swisstatest Testmaterialien AG durchgeführt wurde (Testbericht Nr. 202120117).

Programmtemperatur, maximale Schleuderdrehzahl und maximale Beladung

Programm	Standardtemperatur Temperaturbereich	Referenzschleuderdrehzahl Schleuderdrehzahlbereich	Maximale Beladung
MixLoad 69min	30 °C 60 °C – 30 °C	1600 U/min 1600 U/min – 400 U/min	8.0 kg
Eco 40-60	40 °C ¹⁾	1600 U/min 1600 U/min – 400 U/min	11.0 kg

Programm	Standardtemperatur Temperaturbereich	Referenzschleuderr- rehzahl Schleuderdrehzahl- bereich	Maximale Bela- dung
Baumwolle	40 °C 95 °C – kalt	1600 U/min 1600 U/min – 400 U/min	11.0 kg
Pflegeleicht	40 °C 60 °C – kalt	1200 U/min 1200 U/min – 400 U/min	5.0 kg
Feinwäsche	30 °C 40 °C – kalt	800 U/min 1200 U/min – 400 U/min	2.0 kg
 Wolle	40 °C 40 °C – kalt	1200 U/min 1200 U/min – 400 U/min	2.0 kg
20 Min. - 3 kg	30 °C 40 °C – 30 °C	1200 U/min 1600 U/min – 400 U/min	3.0 kg
 Dampf	-	-	2.0 kg
Daunen	30 °C 60 °C – Kalt	800 U/min 800 U/min – 400 U/min	3.0 kg
 Hygiene	60 °C	1600 U/min 1600 U/min – 400 U/min	11.0 kg
Spülen	-	1600 U/min 1600 U/min – 400 U/min	11.0 kg
Schleudern/Abpumpen	-	1600 U/min 1600 U/min – 400 U/min	11.0 kg

¹⁾ Gemäß der Kommissionsverordnung EU 2019/2023 kann dieses Programm bei 40 °C normal verschmutzte Baumwollwäsche, die als waschbar bei 40 °C oder 60 °C gekennzeichnet ist, zusammen im selben Waschgang waschen.



Die erreichte Temperatur in der Wäsche, die Programmdauer und andere Daten finden Sie im Kapitel „Verbrauchswerte“.

Die effizientesten Programme in Bezug auf den Energieverbrauch sind im Allgemeinen diejenigen, die bei niedrigeren Temperaturen und längerer Dauer arbeiten.

10.3 Dampf Programme

Die Dampf Programme können verwendet werden, um Falten und Gerüche auf Kleidungsstücken (wie Baumwolle, Synthetik, Mischgewebe, einschließlich Feinwäsche) zu reduzieren, die nur in kurzer Zeit aufgefrischt werden müssen, um Waschen zu vermeiden.

Die Fasern werden aufgelockert und machen das Bügeln einfacher. Nehmen Sie nach Abschluss des Waschgangs die Wäsche schnell aus der Trommel.

Mit der Option „Zeit Sparen“ kann die Zyklusdauer auf 15 Minuten reduziert werden.

Stellen Sie diesen Modus NICHT für folgende Arten von Parametern ein:

- Wäschestücke, die nicht trocknergeeignet sind.
- Wäschestücke mit dem Pflegesymbol „Nur chemische Reinigung“.



Verwenden Sie kein Waschmittel!
Die Programme „Dampf“ entfernen keinen besonders starken Geruch und führen keinen Hygienezyklus durch. Nach der Dampffunktion kann die Wäsche feucht sein. Hängen Sie die Wäschestücke ein paar Minuten auf.

Der Duft (AEG Steam Fragrance)

Mit AEG Steam Fragrance können Sie selbst Ihre empfindlichen

Kleidungsstücke auffrischen, Falten entfernen und Frische mit einem sanften Duft verleihen, der exklusiv von **AEG** entwickelt wurde. Indem Sie Ihre Kleidungsstücke mit Dampf auffrischen, anstatt vollständige Waschgänge zu durchlaufen, bleiben Ihre Kleidungsstücke länger wie neu und fühlen sich auch so an. Sie können den Duft sogar sicher mit Kaschmir- und Dampf-Programmen – sofern verfügbar – für empfindliche Stoffe wie Kaschmir und Wolle verwenden. Reduzieren Sie bei der Behandlung kleinerer Wäschemengen die Duftdosierung und die Programmdauer: In nur fünfzehn Minuten wird Ihre Kleidung das Gefühl „Frisch gewaschen“ wiedererlangen.

Lesen Sie die dem Duft beiliegenden Anweisungen sorgfältig durch.

NICHT ERLAUBT:

- Mit Duft behandelte Wäschestücke im Trockner zu trocknen. Der Duft würde verdampfen.
- Den Duft für andere als hier beschriebene Zwecke zu verwenden.
- Den Duft auf neue Kleidungsstücke anzuwenden. Neue Kleidungsstücke können Veredelungsstoffe enthalten, die nicht mit dem Duft kompatibel sind.



Der Duft ist im Webshop **AEG** oder bei einem autorisierten Händler erhältlich.





10.4 Woolmark Wool Care - Blau





Das Waschprogramm Wolle dieser Maschine wurde von The Woolmark Company für das Waschen von Wolltextilien mit der Pflegekennzeichnung „Handwäsche“ zugelassen, vorausgesetzt, dass die Produkte gemäß der Anleitung auf dem Kleidungsetikett und gemäß den Anleitungen des Herstellers dieser Waschmaschine gewaschen werden. MM2305

Das Woolmark-Symbol ist in vielen Ländern ein Prüfzeichen.

10.5 Optionen kompatibel mit Programmen

	MixLoad 69min	Eco 40-60	Baumwolle	Pflegeleicht	Feinwäsche	Wolle	20 Min. - 3 kg	Dampf	Daunen	Hygiene	Spülen	Schleudern/Abpumpen
Schleudern	■	■	■	■	■	■	■	■	■	■	■	■
 Spül-Stopp	■	■	■	■	■	■				■	■	
 Extra leise			■	■	■							
--- Kein Schleudern												■ ¹⁾
 Flecken ²⁾			■	■						■		
 Vorwäsche			■	■								
Zeit Sparen ³⁾			■	■	■			■				
Extra Spülen	■	■	■	■	■					■	■	
Plus Dampf ²⁾	■	■	■	■						■		

	MixLoad 69min	Eco 40-60	Baumwolle	Pflegeleicht	Feinwäsche	 Wolle	20 Min. - 3 kg	 Dampf	Daunen	 Hygiene	Spülen	Schleudern/Abpumpen
PODS®	■	■	■	■	■		■			■		
Fertig In	■	■	■	■	■	■	■	■	■	■	■	■

1) Wenn Sie die Option „Kein Schleudern“ einstellen, wird lediglich das Wasser aus dem Gerät gepumpt.

2) Diese Option ist nicht verfügbar bei einer Temperatur unter 40 °C.

3) Wenn Sie die kürzeste Programmdauer einstellen, empfehlen wir Ihnen, die Wäschemenge zu verringern. Das Gerät kann zwar voll beladen werden, aber die Waschergebnisse sind eventuell weniger zufriedenstellend.

Geeignete Waschmittel für Waschprogramme

Programm	Universalwaschmittel ¹⁾	Universalflüssigwaschmittel	Flüssigwaschmittel für Buntwäsche	Empfindliche Wollwäsche	Sonderfunktionen
MixLoad 69min	--	▲	▲	--	--
Eco 40-60	▲	▲	▲	--	--
Baumwolle	▲	▲	▲	--	--
Pflegeleicht	▲	▲	▲	--	--
Feinwäsche	--	--	--	▲	▲
Wolle	--	--	--	▲	▲
20 Min. - 3 kg	--	▲	▲	--	--
Daunen	--	--	--	▲	▲
Hygiene	▲	▲	--	--	▲

1) Bei Temperaturen über 60 °C wird die Verwendung von Pulverwaschmitteln empfohlen.

▲ = Empfohlen

-- = Nicht empfohlen

11. WI-FI-VERBINDUNGS-AUFBAU

Dieses Kapitel beschreibt, wie das intelligente Gerät an das Wi-Fi-Netzwerk angeschlossen und mit einem Mobilgerät verbunden wird.

Mit dieser Funktion können Sie Benachrichtigungen empfangen und Ihr Gerät von Ihren Mobilgeräten aus steuern und überwachen.

Die Wi-Fi-Funktionalität ist als Werkseinstellung deaktiviert.

Zur Verbindung des Geräts, um eine ganze Reihe von Funktionen und Diensten zu nutzen, benötigen Sie:

- Ein Drahtlosnetzwerk zu Hause, mit aktivierter Internetverbindung.
- Ein Mobilgerät, das mit dem Drahtlosnetzwerk verbunden ist.

Frequenz	2,412 - 2,472 GHz für den europäischen Markt
Protokoll	IEEE 802.11b/g/n
Max. Leistung	<20 dBm

11.1 QR-Code auf Typenschild

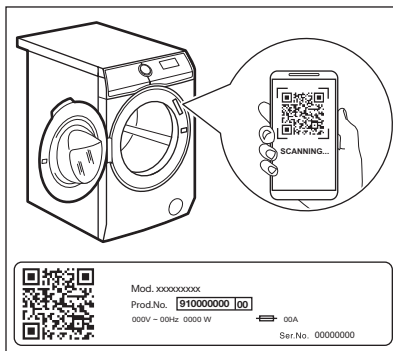

QR-Code kann auf zwei Arten verwendet werden:

- Scannen Sie den QR-Code mit der integrierten Kamera-App, um die My AEG Care Anwendung aus dem App Store auf Ihr Smart-Gerät herunterzuladen, und folgen Sie den erforderlichen Schritten.
- Koppeln Sie Ihr Smart-Gerät mit dem Gerät, um den Prozess zu vereinfachen. Scannen Sie den QR-Code mit der integrierten My AEG Care Anwendung des QR-Code-Scanners.

11.2 Installieren und Konfigurieren von My AEG Care



Mit My AEG Care können Sie Ihren Waschgang über ein mobiles Gerät steuern. Sie enthält eine Vielzahl von Programmen, nützlichen Funktionen und Produktinformationen, die perfekt auf das Gerät zugeschnitten sind. Über die App können Sie die auf dem Bedienfeld des Geräts verfügbaren Programme auswählen und zusätzliche Programme freischalten, die nur über ein mobiles Gerät verfügbar sind. Zusätzliche Programme können sich im Laufe der Zeit zusammen mit neuen Versionen der App ändern. So geht personalisierte Wäschepflege – alles von Ihrem mobilen Gerät aus.



Stellen Sie sich beim Aufbau der Verbindung zwischen Gerät und Anwendung mit Ihrem Mobilgerät in die Nähe des Geräts.

Stellen Sie sicher, dass Ihr Mobilgerät mit dem Drahtlosnetzwerk verbunden ist.

1. Gehen Sie auf Ihrem Smartgerät zum App Store oder scannen Sie den QR-Code (*siehe Abschnitt „QR-Code auf dem Typenschild“*).
2. Laden Sie die App My AEG Care herunter und installieren Sie sie.
3. Vergewissern Sie sich, dass Sie im Gerät eine Wi-Fi-Verbindung aufgebaut haben. Falls nicht, siehe den nächsten Absatz „Konfigurieren der Drahtlosverbindung des Geräts“.
4. Starten Sie die Anwendung. Wählen Sie das Land und die Sprache aus und melden Sie sich mit Ihrer E-Mail-Adresse und Ihrem Passwort an. Wenn Sie kein Konto haben, erstellen Sie ein neues gemäß den Anweisungen in My AEG Care.

5. Befolgen Sie die Anweisungen der App, um das Gerät zu registrieren und zu konfigurieren.

11.3 Konfigurieren der drahtlosen Verbindung des Geräts

1. Halten Sie die Taste Ein/Aus  einige Sekunden gedrückt, um das Gerät einzuschalten. Warten Sie ungefähr 10 Sekunden, bevor Sie mit der Konfiguration der Drahtlosverbindung fortfahren.
2. Wählen Sie ein Programm durch Drehen des Programmwahlschalters.
3. Halten Sie die Fernstart  Taste einige Sekunden lang gedrückt, bis ein „Klick“ ertönt. Lassen Sie die Taste los. *On* erscheint 5 Sekunden lang im Display und die Anzeige  beginnt zu blinken.

Das Drahtlosmodul beginnt mit dem Hochfahren.

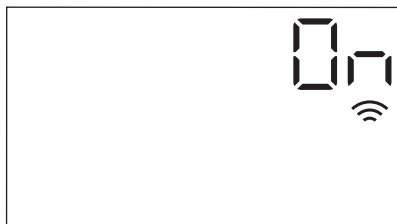

-  Achten Sie darauf, dass Ihre APP verbindungsbereit ist.

4. Nach ungefähr 10 Sekunden erscheint *AP* (**Access Point (Zugangspunkt)**) auf dem Display.

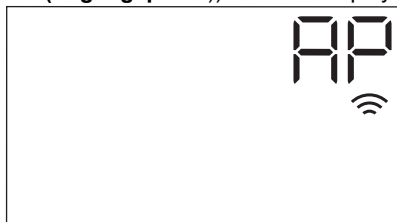



Der Zugangspunkt bleibt ungefähr 3 Minuten offen.

5. Konfigurieren Sie die App My AEG Care auf Ihrem Smartgerät und folgen Sie den Anweisungen, um das

- Gerät mit Ihrem Wi-Fi-Netzwerk zu verbinden.
6. Wenn die Verbindung konfiguriert ist und der Programminformationsbildschirm wieder angezeigt wird, erscheint die Anzeige  auf dem Display.



-  Bei jedem Einschalten des Geräts braucht es etwa 10 Sekunden für die automatische Verbindung mit dem Netzwerk. Wenn die Anzeige  aufhört zu blinken, ist die Verbindung bereit.

Um die drahtlose Verbindung auszuschalten, halten Sie die Tasten Fernstart und  gleichzeitig einige Sekunden gedrückt, bis das erste akustische Signal ertönt. Lassen Sie die Tasten los. *OFF* erscheint 5 Sekunden lang auf dem Display.

-  Wenn Sie das Gerät aus- und wieder einschalten, ist die Drahtlosverbindung automatisch ausgeschaltet.

Um die drahtlosen Zugangsdaten zu entfernen, halten Sie die Tasten

Fernstart und  gleichzeitig für einige Sekunden gedrückt, bis das zweite akustische Signal ertönt: *---* erscheint für einige Sekunden auf dem Display.



11.4 Fernstart

Der Fernstart ermöglicht das Starten eines Programms per Fernsteuerung.







Die Fernsteuerung wird automatisch aktiviert, wenn Sie die Taste Start/Pause  drücken, um das Programm zu starten, wobei es auch möglich ist, ein Waschprogramm per Fernsteuerung zu starten. Diese Funktion ist deaktiviert, wenn die Tür geöffnet ist.

Wenn die App installiert und die Drahtlosverbindung hergestellt ist, können Sie den Remote-Start aktivieren:



1. Berühren Sie die Taste Fernstart , dann blinkt die Anzeige  einige Sekunden im Display.



2. Berühren Sie die Taste Start/Pause , um den Fernstart zu aktivieren, bevor die Anzeige  aufhört zu blinken.

Die Anzeigen  und  erscheinen auf dem Bildschirm Programmmzusammenfassung und die Tür ist verriegelt. Nun ist es möglich, das Programm per Fernsteuerung zu starten.



Wenn Sie die Taste Start/Pause  berühren, nachdem die Anzeige  aufgehört hat zu blinken, wird der Fernstart nicht ausgeführt, sondern es startet das eingestellte Programm.

Zur Deaktivierung des Fernstarts

tippen Sie auf die Taste Fernstart  und

drücken Sie die Taste Start/Pause  zur Bestätigung.

11.5 Aktualisierung über die Luftschnittstelle

Die App kann ein Update für Ihr Gerät vorschlagen.

Das Update wird nur über die App akzeptiert.

Wird ein Programm ausgeführt, teilt die App Ihnen mit, dass das Update am Programmende startet.

Während des Updates zeigt das Gerät  im Display an.

Schalten Sie das Gerät während des Updates nicht aus und ziehen Sie nicht den Netzstecker.

Das Gerät ist nach Beendigung des Updates wieder einsatzbereit, Sie erhalten jedoch keine Benachrichtigung über ein erfolgreiches Update.

Bei Auftreten eines Fehlers, zeigt das Gerät  im Display an: Drücken Sie eine beliebige Taste oder drehen Sie den Wahlschalter, um zum normalen Betrieb zurückzukehren.

11.6 Wi-Fi immer aktiv

Die Funktion Wi-Fi immer aktiv ist in der App verfügbar.

Mit dieser Funktion bleibt das Gerät auch bei ausgeschaltetem Gerät mit dem Netzwerk verbunden.

Die Anzeige  leuchtet und erlischt zeitweilig (1 Sekunde an, 5 Sekunden aus).

Das Gerät kann durch Drücken der Taste Ein/Aus  oder durch die App eingeschaltet werden.



Die Funktion Wi-Fi immer aktiv kann Ihren Energieverbrauch beeinflussen.

12. TÄGLICHER GEBRAUCH



WARNUNG!
Siehe Kapitel
Sicherheitshinweise.

12.1 Einschalten des Geräts

1. Stecken Sie den Netzstecker in die Netzsteckdose.
2. Öffnen Sie den Wasserhahn.
3. Halten Sie die Taste Ein/Aus  einige Sekunden gedrückt, um das Gerät einzuschalten.

Es ertönt ein kurzer Signalton. Das Gerät schlägt automatisch ein Standardprogramm vor. Die entsprechende Anzeige leuchtet auf.

Das Display zeigt die Programmdauer, (für ein paar Sekunden) die maximale Beladung, die Standardtemperatur, die Standard-Schleuderdrehzahl und die Anzeigen der Phasen, aus denen das Programm besteht, an.

12.2 Laden der Wäsche

1. Öffnen Sie die Gerätetür.
2. Schütteln Sie jedes Wäschestück leicht aus, bevor Sie es in das Gerät legen.
3. Geben Sie jedes Wäschestück einzeln in die Trommel.

Achten Sie darauf, nicht zu viel Wäsche einzufüllen.

4. Schließen Sie die Tür fest.

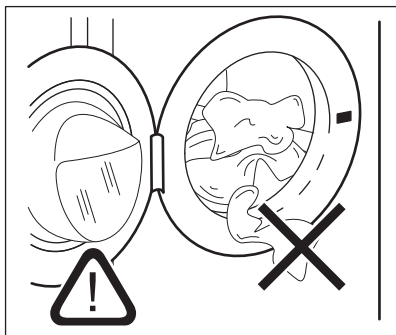



VORSICHT!
Vergewissern Sie sich, dass keine Wäschestücke zwischen Dichtung und Tür eingeklemmt sind. Es besteht die Gefahr von Wasserlecks oder Schäden an der Wäsche.

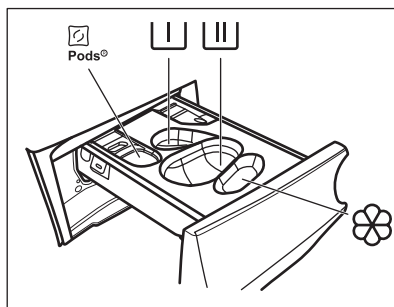

VORSICHT!
Das Waschen von Wäschestücken mit stark öligen oder fettigen Flecken kann zur Beschädigung der Gummiteile des Geräts führen.

12.3 Einfüllen von Wasch- und Pflegemitteln



 - Fach für Waschmittelkapseln (max. 2 Kapseln). Achten Sie bei der Verwendung von Waschmitteltabs darauf, dass die Pods®-Option aktiviert ist.

 - Fach für die Vorwäsche und Einweichprogramm (nur Pulverwaschmittel).



- Fach für den Hauptwaschgang
(nur Pulverwaschmittel).



Stellen Sie sicher, dass die Pods®-Option deaktiviert ist, wenn Sie dieses Fach verwenden.



Wenn Sie Flüssigwaschmittel verwenden, denken Sie daran, den Behälter für flüssiges Reinigungsmittel

 einzusetzen.



- Fach für Weichspüler und andere flüssige Pflegemittel (Weichspüler, Stärke).

MAX - Halten Sie sich immer an die Anweisungen auf der Verpackung der Waschmittel. Wir empfehlen Ihnen aber, die Höchstmenge nicht zu überschreiten (**MAX**). Diese Menge garantiert die besten Waschergebnisse.



Entfernen Sie nach dem Waschgang bei Bedarf Waschmittelreste aus der Waschmittelschublade.

Gehen Sie wie folgt vor

1. Öffnen Sie die Waschmittelschublade.

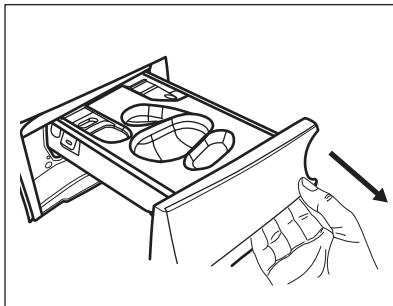

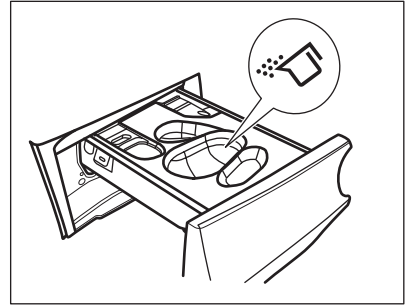

2. Wenn eine Vorspülphase eingestellt ist, legen Sie das Waschmittel in das Fach .
3. Wählen Sie für den Hauptwaschgang das richtige Fach, je nach Art des Waschmittels:

- a) Geben Sie das **Waschpulver** in das Fach .

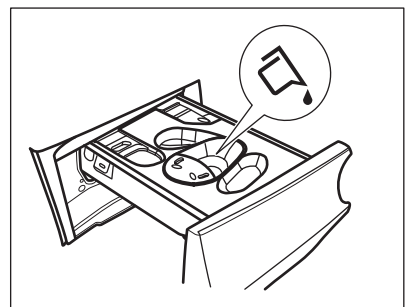
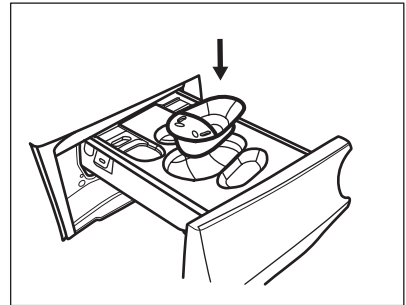

- b) Gießen Sie das **flüssige Reinigungsmittel** in das gleiche Fach nach dem Einsetzen der entsprechenden -Behälter.



- c) Legen Sie die **Tabletten** in das Fach . Stellen Sie sicher, dass die Option Pods®aktiviert ist.

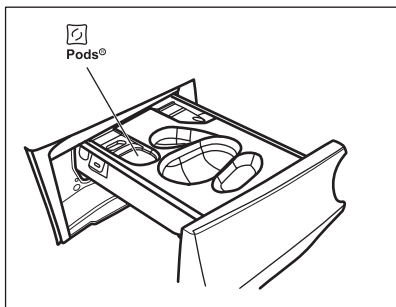

4. Füllen Sie den Weichspüler in das Fach .
5. Schließen Sie den Spülmittelbehälter.

12.4 Einstellen eines Programms

1. Drehen Sie den Programmwahlschalter, um das gewünschte Waschprogramm auszuwählen. Die entsprechende Programmkontrolllampe leuchtet auf.

Die Kontrolllampe der Taste Start/Pause  blinkt.

Das Display zeigt die voraussichtliche Programmdauer, (ein paar Sekunden lang) die maximal zulässige Füllmenge für das eingestellte Programm, die Standardtemperatur, die Standard-Schleuderdrehzahl und die Programmphasen (falls verfügbar) an.

2. Berühren Sie die entsprechenden Tasten, um die Temperatur und/oder Schleuderdrehzahl zu ändern.
3. Schalten Sie bei Bedarf eine oder mehrere Optionen durch Berühren der entsprechenden Tasten ein. Die zugehörigen Anzeigen leuchten im Display und die angezeigten Informationen ändern sich entsprechend.

 Wenn die Auswahl **nicht möglich ist**, leuchtet keine Anzeige, und es ertönt ein akustisches Signal.

12.5 Starten eines Programms

Berühren Sie die Taste Start/Pause , um das Programm zu starten.

Die zugehörige Kontrolllampe hört auf zu blinken und leuchtet konstant.

Die Anzeige der laufenden Phase blinkt im Display.

Das Programm startet, die Tür ist verriegelt. Das Display zeigt die Anzeige

 an.

 Die Ablaufpumpe kann vor dem Wassereinlauf eine kurze Zeit laufen.

12.6 Starten eines Programms mit der Option Fertig In

1. Berühren Sie dies wiederholt, bis das Display anzeigt, dass die gewünschte Zeit innerhalb des Programms enden soll. Die Anzeige

 leuchtet auf.

2. Berühren Sie die Taste Start/Pause .

Die Trommel beginnt sich zu drehen, um die ProSense Schätzung durchzuführen, falls dies im ausgewählten Programm vorgesehen ist.

3. Das Gerät startet den Countdown bis zum Ende des Programms und das Programm beginnt zum richtigen Zeitpunkt, um zu der durch diese Option eingestellten Zeit zu enden.

So ändern oder löschen Sie diese Option:

1. Schalten Sie das Gerät mit der Taste Ein/Aus  aus.
2. Schalten Sie das Gerät wieder ein.
3. Stellen Sie das Programm erneut ein.

12.7 Die ProSense-Wäscheladungserkennung



ProSense

 Die Programmdauer im Display bezieht sich auf eine **mittlere / hohe Beladung**.

Nach der Einstellung eines Waschprogramms leuchtet das Symbol **ProSense** im Display, wenn das Programm es unterstützt.



Nach Berühren der Taste Start/Pause  beginnt das ProSense mit der Messung der Lademenge:

1. Das Gerät erkennt die Beladung in den ersten 30 Sekunden: Die Anzeige  blinkt, die Balken unter dem Symbol **ProSense** bewegen sich vor und zurück und die Trommel dreht sich kurz.
2. Wenn sich die Trommel nicht mehr dreht, zeigt das Display die neue Programmdauer an, die sich entsprechend der erkannten Beladung verlängern oder verkürzen kann, die Anzahl der Balken zeigt die Beladung in Viertel an (von 1 bis 4, 4 Balken bei Überlastung), die Anzeige für die maximale deklarierte Beladung leuchtet wieder auf. Nach weiteren 30 Sekunden beginnt das Wasser einzulaufen.

 **Bei einer Überlastung der Trommel** leuchtet die Anzeige für die maximale Beladung erneut auf und die Anzeige **MAX** blinkt. In diesem Fall können Sie das Gerät während dieser 30 Sekunden anhalten und die überzähligen Kleidungsstücke entfernen. Berühren Sie nach Entnahme der überzähligen Wäschestücke die Taste Start/Pause , um das Programm wieder zu starten. Die ProSense-Phase kann bis zu drei Mal wiederholt werden (siehe Punkt 1).

Wichtig! Wird die Wäschemenge nicht verringert, startet das Waschprogramm trotz der Überladung. In diesem Fall

können keine optimalen Waschergebnisse garantiert werden.

-  Etwa 20 Minuten nach dem Programmstart kann die Programmdauer in Abhängigkeit von der Wasseraufnahmefähigkeit der Wäsche erneut angepasst werden.
-  Die ProSense-Erkennung wird nur bei vollständigen Waschprogrammen ausgeführt (wenn keine Phase übersprungen wird).
-  ProSense steht bei einigen Programmen nicht zur Verfügung, wie z. B. Wolle, Programmen mit kurzen Waschgängen und ohne Waschphase.

12.8 Anzeigen der Programmphase

Beim Programmstart blinkt die Anzeige der laufenden Phase und die Anzeigen der anderen Phasen leuchten konstant.

Z. B. die Wasch- oder Vorwaschphase

wird ausgeführt: 

Nach Abschluss der Phase hört die entsprechende Anzeige auf zu blinken und leuchtet konstant. Die Anzeige der nächsten Phase beginnt zu blinken.

Z. B. die Spülphase wird ausgeführt:



Wenn Sie Plus Dampf auswählen, werden die Dampfphasenanzeigen aktiviert.

Die Dampfphase wird ausgeführt:



Die Knitterschutzphase wird ausgeführt:



12.9 Unterbrechen eines Programms und Ändern der Optionen

Wenn das Programm bereits gestartet wurde, können Sie **nur einige** der Optionen ändern:



1. Berühren Sie die Taste Start/Pause .

Die dazugehörige Anzeige blinkt.

2. Ändern Sie die Optionen. Die im Display angezeigten Informationen ändern sich entsprechend.
3. Berühren Sie die Taste Start/Pause  erneut.

Das Waschprogramm wird fortgesetzt.

12.10 Abbrechen eines laufenden Programms

1. Drücken Sie die Taste Ein/Aus , um das Programm abzubrechen und das Gerät auszuschalten.
2. Drücken Sie die Taste Ein/Aus  erneut, um das Gerät wieder einzuschalten.

Anschließend können Sie ein neues Waschprogramm einstellen.



Wurde die ProSense-Phase bereits beendet und läuft Wasser in das Gerät ein, startet das neue Programm **ohne die ProSense-Phase zu wiederholen**. Um Wasser und Waschmittel nicht zu verschwenden, wird das Wasser nicht abgepumpt. Das Display zeigt die maximale Programmdauer an, die etwa 20 Minuten nach dem Start des neuen Programms aktualisiert wird.

12.11 Öffnen der Tür - Wäsche nachlegen

Während eines Programms oder der Zeitvorwahl ist die Gerätetür verriegelt.



Wenn die Wassertemperatur und der Wasserstand in der Trommel zu hoch sind und / oder die Trommel sich noch dreht, lässt sich die Tür nicht öffnen.

Wenn das Symbol  leuchtet, können Sie die Tür leicht öffnen, um Wäsche hinzuzufügen oder zu entfernen.



1. Berühren Sie die Taste Start/Pause .

Das Türverriegelungssymbol erlischt im Display.

2. Öffnen Sie die Gerätetür. Legen Sie ggf. Wäsche nach oder entnehmen Sie Wäsche.

3. Schließen Sie die Tür und berühren Sie die Taste Start/Pause .

Das Programm bzw. die Zeitvorwahl läuft weiter.

Wenn das Symbol  erlischt, kann die Tür nach Abschluss des Programms geöffnet werden. Sie können auch das Programm Schleudern oder Abpumpen einstellen und dann die Taste Start/Pause  drücken. Ist das Schleuder- und Abpumpprogramm im Programmwahlschalter nicht verfügbar, dann kann es über die App eingestellt werden.

12.12 Programmende

Wenn das Programm beendet ist, schaltet sich das Gerät automatisch aus. Es ertönt ein Signalton (falls er eingeschaltet ist).

Im Display leuchten alle Waschphasenanzeigen konstant und im Zeitbereich erscheint .

Die Kontrolllampe der Taste Start/Pause  erlischt.









Die Tür wird entriegelt und die Anzeige  erlischt.



1. Drücken Sie die Taste Ein/Aus , um das Gerät auszuschalten. Fünf Minuten nach Ende des Programms schaltet die Energiesparfunktion das Gerät automatisch aus.



-  Wenn Sie das Gerät wieder einschalten, sehen Sie im Display das Ende des zuletzt gewählten Programms. Drehen Sie den Programmwahlschalter, um ein neues Programm einzustellen.
2. Nehmen Sie die Wäsche aus dem Gerät.
 3. Vergewissern Sie sich, dass die Trommel leer ist.
 4. Lassen Sie die Tür und die Waschmittelschublade einen Spaltbreit geöffnet, damit sich kein Schimmel und keine unangenehmen Gerüche bilden.
 5. Schließen Sie den Wasserhahn.

12.13 Abpumpen des Wassers nach Programmende

Wenn Sie ein Programm oder eine Option gewählt haben, nach dem / der die Wäsche im Wasser liegen bleibt, ist das Programm beendet, aber:

- Das Display zeigt die Anzeige , die Optionsanzeige  oder  und die Türverriegelung an . Die Anzeige der laufenden Phase  blinkt.
 - Die Trommel dreht sich regelmäßig weiter, um Knitterfalten in der Wäsche zu vermeiden.
 - Die Tür bleibt verriegelt.
 - Sie müssen das Wasser abpumpen, um die Tür zu öffnen:
1. Berühren Sie bei Bedarf die Taste Schleudern , um die vom Gerät vorgeschlagene Schleuderdrehzahl zu verringern.
 2. Berühren Sie die Taste Start/Pause :
 - Wenn Sie  gewählt haben, pumpt das Gerät das Wasser ab und schleudert.
 - Wenn Sie  gewählt haben, pumpt das Gerät nur das Wasser ab.

Die Optionsanzeige  oder  erlischt, während die Anzeige  blinkt und dann erlischt.

3. Wenn das Programm beendet ist und die Türverriegelungsanzeige  erlischt, können Sie die Tür öffnen.
4. Halten Sie die Taste Ein/Aus  einige Sekunden lang gedrückt, um das Gerät auszuschalten.





 In jedem Fall pumpt das Gerät das Wasser nach etwa 18 Stunden automatisch ab.

12.14 Stand-By-Option

Die Standby-Funktion schaltet das Gerät in den folgenden Fällen automatisch aus, um den Energieverbrauch zu verringern:

- Wenn Sie nicht innerhalb von 5 Minuten die Taste Start/Pause  berühren.

Drücken Sie die Ein/Aus-Taste , um das Gerät wieder einzuschalten.
- 5 Minuten nach Programmende

Drücken Sie die Ein/Aus-Taste , um das Gerät wieder einzuschalten. Im Display wird das Ende des zuletzt eingestellten Programms angezeigt. Drehen Sie den Programmwahlschalter, um ein neues Programm einzustellen.
-  Haben Sie ein Programm oder eine Option gewählt, das / die mit Wasser in der Trommel endet, schaltet die Standby-Funktion das Gerät **nicht aus**, um Sie daran zu erinnern, dass das Wasser abgepumpt werden muss.
-  Wenn die Funktion Wi-Fi Immer an aktiv ist, leuchtet und erlischt nur die Anzeige  zeitweise.

13. TIPPS UND HINWEISE



WARNUNG!
Siehe Kapitel
Sicherheitshinweise.

13.1 Beladung

- Teilen Sie die Wäsche auf, und zwar in: Kochwäsche, Buntwäsche, Pflegeleicht, Feinwäsche und Wolle.
- Halten Sie sich an die Anweisungen auf den Pflegeetiketten.
- Waschen Sie weiße und bunte Wäsche nicht zusammen.
- Manche farbige Textilien können beim ersten Waschen verfärben. Wir empfehlen deshalb, sie die ersten Male separat zu waschen.
- Wenden Sie mehrlagige Textilien, Wolle und bedruckte Wäschestücke vor dem Waschen.
- Führen Sie eine Vorbehandlung hartnäckiger Flecken durch.
- Verwenden Sie bei hartnäckigen Verschmutzungen ein Spezialmittel.
- Seien Sie vorsichtig mit Gardinen. Entfernen Sie die Haken, oder stecken Sie die Gardinen in ein Wäschennetz oder einen Kopfkissenbezug.
- Eine sehr geringe Beladung kann in der Schleuderphase zu Unwucht und übermäßigen Vibrationen führen.
Vorgehensweise:
 - a. Unterbrechen Sie das Programm und öffnen Sie die Tür (siehe Abschnitt „Täglicher Gebrauch“).
 - b. Verteilen Sie die Wäsche mit der Hand neu, so dass die Wäschestücke gleichmäßig verteilt sind.
 - c. Drücken Sie die Taste Start/ Pause. Die Schleuderphase wird fortgesetzt.
- Knöpfen Sie Kopfkissen zu und schließen Sie Reißverschlüsse, Haken und Druckknöpfe. Binden Sie Gürtel, Schnüre, Schnürsenkel, Bänder und alle anderen losen Teile zusammen.
- Waschen Sie keine ungesäumten Wäschestücke und Wäschestücke mit Schnitten im Stoff in der Maschine. Waschen Sie kleine und/oder

empfindliche Wäschestücke (z. B. Bügel-BHs, Gürtel, Strumpfhosen, Schnürsenkel, Bänder usw.) in einem Wäschennetz.

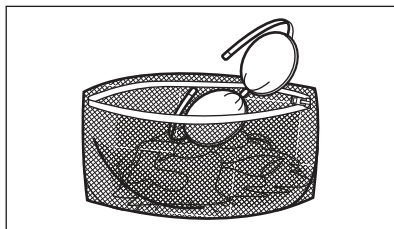

- Leeren Sie die Taschen und entfalten Sie die Wäscheteile.

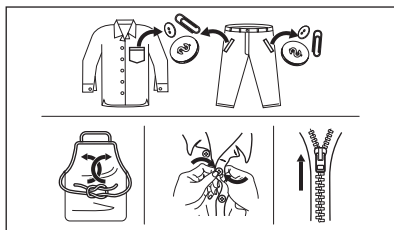

13.2 Hartnäckige Flecken

Für manche Flecken sind Wasser und Waschmittel nicht ausreichend.

Wir empfehlen, diese Flecken vorzubehandeln, bevor Sie die entsprechenden Textilien in das Gerät geben.

Spezial-Fleckenentferner sind im Handel erhältlich. Verwenden Sie einen Spezial-Fleckenentferner, der für den jeweiligen Flecken- und Gewebetyp geeignet ist.

Sprühen Sie keinen Fleckenentferner auf Kleidungsstücke in der Nähe des Geräts, da er die Kunststoffteile angreift.



13.3 Waschmittelart und -menge

Die Wahl des Waschmittels und die Verwendung der richtigen Mengen beeinflusst nicht nur die Waschleistung, sondern trägt auch zur Vermeidung von Abfall und zum Schutz der Umwelt bei:

- Verwenden Sie speziell für Waschmaschinen bestimmte Wasch- und Pflegemittel. Befolgen Sie zunächst diese allgemeinen Regeln:
 - Pulverwaschmittel (auch Tabletten und Einzeldosierwaschmittel) für alle Gewebearten, ausgenommen Feinwäsche. Verwenden Sie Waschpulver mit Bleiche für Weißwäsche und zur Desinfektion der Wäsche,
 - Flüssigwaschmittel (auch Einzeldosierwaschmittel), vorzugsweise für Programme mit niedrigen Temperaturen (max. 60 °C) für alle Gewebearten oder Wollwaschmittel.
- Die Wahl und die Menge des Waschmittels hängen von folgenden Faktoren ab: Art des Gewebes (Feinwäsche, Wollstoffe, Baumwolle usw.), Farbe der Kleidung, Größe der Ladung, Verschmutzungsgrad, Waschtemperatur und Härte des verwendeten Wassers.
- Halten Sie sich an die Anweisungen auf der Verpackung der Wasch- und Pflegemittel und überschreiten Sie nicht die Höchstmenge (**MAX**).
- Mischen Sie nicht verschiedene Waschmittel.
- Weniger Reinigungsmittel verwenden, wenn:
 - Sie nur eine kleine Wäschemenge waschen,
 - die Wäsche leicht verschmutzt ist,
 - Beim Waschen große Mengen Schaum entstehen,

Zu wenig Waschmittel kann folgende Folgen haben:

- Unbefriedigende Waschergebnisse,
- Grauschleierbildung der Wäsche,
- Fettige Kleidung,
- Schimmelbildung im Gerät.

Zu viel Waschmittel kann folgende Folgen haben:

- Schaumbildung,
- Reduzierte Waschwirkung,
- Ungenügendes Spülen,
- Höhere Belastung der Umwelt.

13.4 Ökologische Tipps

Um Wasser und Energie zu sparen und die Umwelt zu schützen, empfehlen wir Ihnen, folgende Tipps zu befolgen:

- **Normal verschmutzte Wäsche** kann **ohne Vorwäsche** gewaschen werden. Dies spart Waschmittel, Wasser und Zeit (und die Umwelt wird weniger belastet).
- Die Beladung des Geräts mit der **für die einzelnen Programme angegebenen Höchstmenge hilft, Energie und Wasser zu sparen**.
- Mit entsprechender Vorbehandlung können Flecken und Verschmutzungen entfernt werden. Die Wäsche kann dann bei niedrigerer Temperatur gewaschen werden.
- Stellen Sie die **maximal mögliche Schleuderdrehzahl** für das gewählte Waschprogramm ein, **bevor Sie Ihre Wäsche im Wäschetrockner trocknen**. Das spart Energie beim Trocknen!

13.5 Wasserhärte

Wenn das Wasser in Ihrer Region hart oder mittelhart ist, empfehlen wir, einen Wasserenthärter für Waschmaschinen zu verwenden.

In Regionen mit weichem Wasser ist die Verwendung eines Wasserenthärters nicht erforderlich.

Wenden Sie sich an Ihr örtliches Wasserversorgungsunternehmen, um die Wasserhärte in Ihrem Gebiet zu erfahren.

Verwenden Sie die richtige Menge Wasserenthärter. Halten Sie sich an die Anweisungen auf der Verpackung des Produkts.

14. REINIGUNG UND PFLEGE



WARNUNG!
Siehe Kapitel
Sicherheitshinweise.

14.1 Regelmäßiger Reinigungsplan

Eine regelmäßige Reinigung hilft, die Lebensdauer Ihres Geräts zu verlängern.

Lassen Sie nach jedem Waschgang Tür und Waschmittelschublade etwas geöffnet, damit die Luft zirkulieren und die Feuchtigkeit im Gerät trocknen kann. So werden Schimmel und Gerüche vermieden.

Wenn das Gerät längere Zeit nicht benutzt wird: Schließen Sie den Wasserhahn und ziehen Sie den Netzstecker heraus.

Empfohlener regelmäßiger Reinigungsplan:

Entkalken	Zweimal im Jahr
Wartungsdurchlauf	Einmal im Monat
Türdichtung reinigen	Alle zwei Monate
Trommel reinigen	Alle zwei Monate
Waschmittelschublade reinigen	Alle zwei Monate
Ablaufpumpensieb reinigen	Zweimal im Jahr
Sieb des Zulaufschlauchs und des Ventils reinigen	Zweimal im Jahr

In den folgenden Abschnitten wird erläutert, wie Sie die einzelnen Teile reinigen sollten.

14.2 Entfernen von Fremdkörpern



Vergewissern Sie sich, dass alle Taschen in der Kleidung leer und alle losen Elemente festgebunden sind, bevor Sie Ihren Zyklus starten. Siehe „Die Wäscheladung“ in „Hinweise und Tipps“.

Entfernen Sie alle Fremdkörper (wie z. B. Klammern, Knöpfe, Münzen usw.), die sich in der Türdichtung, den Filtern und der Trommel befinden können. Siehe Abschnitte „Türdichtung mit Doppellippenverschluss“, „Reinigen der Trommel“, „Reinigen der Laugenpumpe“ und „Reinigen des Zulaufschlauchs und Ventilfilters“. Falls erforderlich, wenden Sie sich bitte an das zuständige Servicezentrum.

14.3 Reinigen der Außenseiten

Reinigen Sie das Gerät nur mit warmem Wasser und etwas milder Seife. Reiben Sie alle Oberflächen sorgfältig trocken.

Verwenden Sie keine Scheuerschwämme oder andere kratzende Materialien.



VORSICHT!
Verwenden Sie keinen Alkohol, keine Lösungsmittel und keine Chemikalien.



VORSICHT!
Reinigen Sie die Metallflächen nicht mit einem Reinigungsmittel auf Chlor-Basis.

14.4 Entkalken



Wenn das Wasser in Ihrer Region hart oder mittelhart ist, empfehlen wir, einen Wasserenthärter für Waschmaschinen zu verwenden.

Prüfen Sie die Trommel regelmäßig auf Kalkablagerungen.

Herkömmliche Waschmittel enthalten Wasserenthärtungsmittel, wir empfehlen dennoch, gelegentlich ein Programm mit leerer Trommel und einem Entkalker durchzuführen.



Halten Sie sich immer an die Anweisungen auf der Verpackung des Produkts.

14.5 Waschgang

Die häufige und längere Nutzung von Programmen mit niedrigen Temperaturen und kurzen Programmen kann zu Waschmittel- und Flusenansammlungen, Bakterienbildung und einer Biofilmbildung in der Trommel und im Bottich führen. So können unangenehme Gerüche und Schimmel entstehen.

Um diese Ablagerungen zu entfernen und das Innere der Maschine zu entkeimen, führen Sie mindestens einmal im Monat einen Waschgang zur Pflege der Maschine durch:

1. Nehmen Sie die Wäsche aus der Trommel.
2. Starten Sie ein Programm für Baumwolle mit der maximalen Temperatur und einer kleinen Menge Waschpulver oder, falls verfügbar, führen Sie das Programm Maschinenreinigung aus.

14.6 Türdichtung

Dieses Gerät ist mit einem **selbstreinigenden Ablaufsystem** ausgestattet, das es ermöglicht, leichte Flusen, die sich von der Kleidung lösen, mit dem Wasser abzulassen. Überprüfen Sie die Dichtung regelmäßig. Münzen, Knöpfe und andere kleine Gegenstände können am Programmende herausgenommen werden.

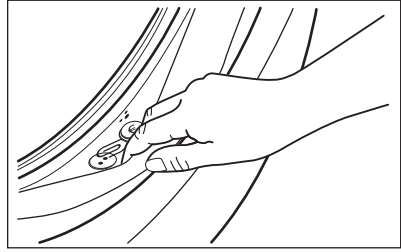

Reinigen Sie sie nach Bedarf mit einer ammoniakhaltigen Reinigungscreme ohne die Oberfläche der Dichtung zu verkratzen.



Halten Sie sich immer an die Anweisungen auf der Verpackung des Produkts.

14.7 Reinigung der Trommel

Überprüfen Sie regelmäßig, dass sich keine unerwünschten Ablagerungen in der Trommel angesammelt haben.

Rostablagerungen in der Trommel können durch Fremdkörper in der Waschmaschine oder durch eisenhaltiges Wasser entstehen.

Reinigen Sie die Trommel mit einem Spezialreiniger für Edelstahl.



Halten Sie sich immer an die Anweisungen auf der Verpackung des Produkts. Benutzen Sie keine säurehaltigen Entkalker, keine chlorierten Scheuermittel und keine Metallschwämmchen oder Stahlwolle zum Reinigen der Trommel.

Für eine gründliche Reinigung:

1. Reinigen Sie die Trommel mit einem Spezialreiniger für Edelstahl.



Halten Sie sich immer an die Anweisungen auf der Verpackung des Produkts.

2. Nehmen Sie die Wäsche aus der Trommel.
3. Starten Sie bei leerer Trommel ein kurzes Programm für Baumwolle mit einer hohen Temperatur und einer kleinen Menge Waschpulver oder,

falls verfügbar, führen Sie das Programm Maschinenreinigung aus. Wenn Ihr Gerät mit Wi-Fi verbunden werden kann, kann das spezielle Sonderprogramm

Maschinenreinigung auch über die APP heruntergeladen werden.

4. Geben Sie eine kleine Menge Waschpulver oder Pflegemittel per Hand in die leere Trommel, um Rückstände auszuspülen.

i Gelegentlich zeigt das Display am Programmende das Symbol  an: Dies ist eine Empfehlung die „Trommelreinigung“ durchzuführen. Das Symbol erlischt nach Abschluss der Trommelreinigung.

14.8 Reinigung des Waschmittelbehälters

Um Ablagerungen von getrocknetem Waschmittel oder verklumptem Weichspüler und/oder die Schimmelbildung in dem Waschmittelspender zu vermeiden, führen Sie das folgende Reinigungsverfahren von Zeit zu Zeit durch:

1. Öffnen Sie die Waschmittelschublade. Drücken Sie die Entriegelung nach unten, siehe Abbildung, und ziehen Sie die Schublade heraus.

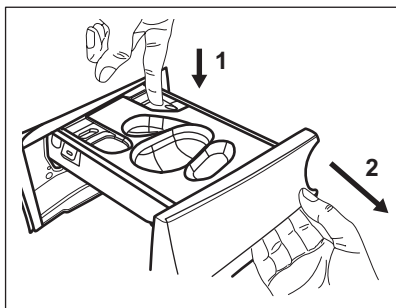

2. Entfernen Sie den Behälter für Flüssigwaschmittel, wenn er eingesetzt ist.

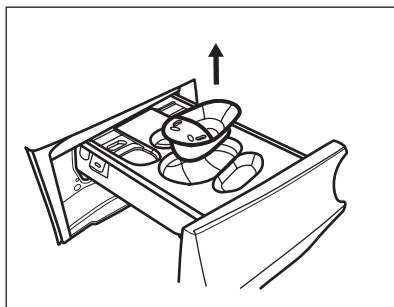

3. Heben Sie die obere Abdeckung der Fächer an, um sie zu entfernen.

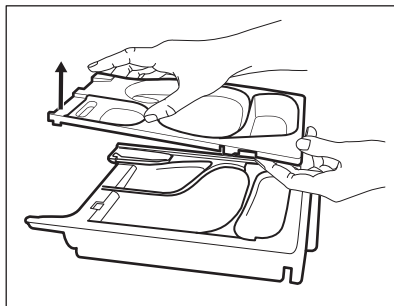

4. Waschen Sie den Waschmittelspender und jeden Einsatz unter fließendem Wasser.

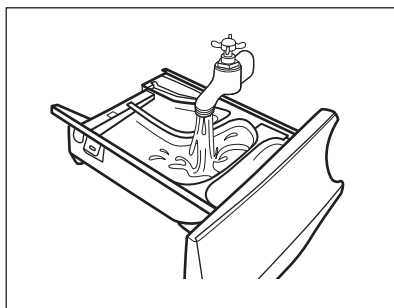

5. **VORSICHT!** Verwenden Sie keine scharfen oder metallischen Bürsten und keine Schwämme.

Stellen Sie sicher, dass alle Waschmittelreste an der Ober- und Unterseite der Aufnahme entfernt wurden. Reinigen Sie die Schubladenaufnahme mit einer kleinen Bürste.

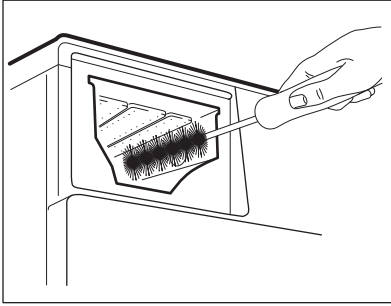

6. Drehen Sie die Schublade um, und öffnen Sie die untere Abdeckung, wie in der Abbildung gezeigt.

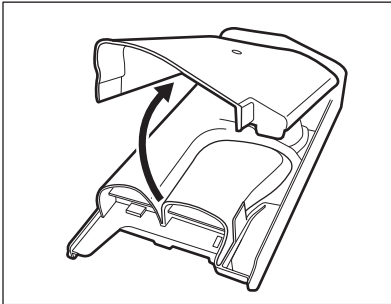

7. Stellen Sie sicher, dass alle Waschmittelmittelrückstände aus dem Einspülkasten entfernt wurden. Verwenden Sie nur weiche, feuchte Tücher.
8. Bringen Sie die untere Abdeckung wieder an, indem Sie die Öffnungen, wie in der Abbildung gezeigt, an den Haken der Schublade ausrichten. Schließen Sie sie, bis sie hörbar einrastet.

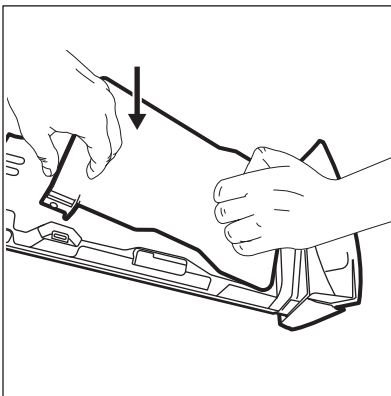

VORSICHT!
Drücken Sie auf die untere Abdeckung, siehe Abbildung. Vergewissern Sie sich, dass sie richtig geschlossen ist.

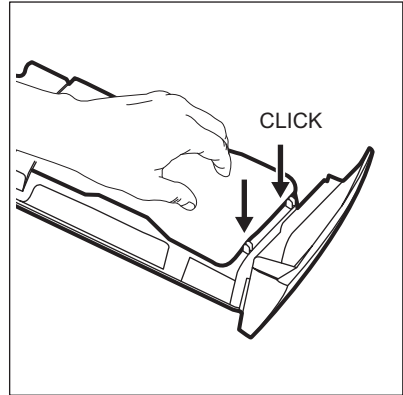

9. Bauen Sie die Schublade wie folgt zusammen:
- Bringen Sie die untere Abdeckung wieder an und drücken Sie auf sie, bis sie hörbar einrastet.
 - Bringen Sie die obere Abdeckung wieder an und drücken Sie auf sie, bis sie hörbar einrastet.
 - Setzen Sie den Behälter für Flüssigwaschmittel ein, wenn dies erforderlich ist.
10. Setzen Sie den Waschmittelspender in die Führungsschienen ein und schließen Sie ihn. Starten Sie das Spülprogramm ohne Wäsche in der Trommel.

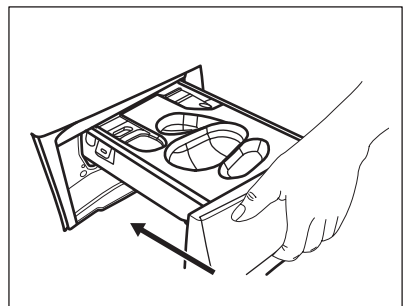

14.9 Reinigung der Ablaufpumpe



WARNUNG!

Ziehen Sie den Netzstecker aus der Wandsteckdose.



Kontrollieren Sie regelmäßig das Ablaufpumpensieb und sorgen Sie dafür, dass es sauber ist.

Reinigen Sie die Ablaufpumpe in folgenden Fällen:

- Das Gerät pumpt das Wasser nicht ab.
- Die Trommel dreht sich nicht.
- Aufgrund der Verstopfung der Ablaufpumpe macht das Gerät ungewöhnliche Geräusche.
- Das Display zeigt den Alarmcode **E20** an.



WARNUNG!

- Entfernen Sie den Filter nicht, während das Gerät in Betrieb ist.
- Reinigen Sie die Ablaufpumpe nicht, wenn das Wasser im Gerät heiß ist. Warten Sie, bis das Wasser abgekühlt ist.

Gehen Sie zum Reinigen der Pumpe folgendermaßen vor:

1. Öffnen Sie die Pumpenabdeckung.

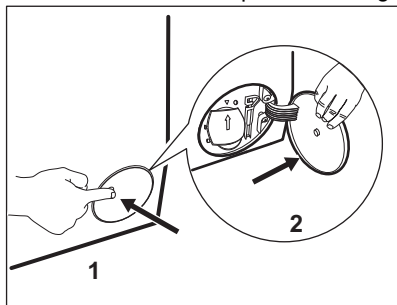

2. Stellen Sie einen geeigneten Behälter unter die Öffnung der Ablaufpumpe, um das abfließende Wasser aufzufangen.
3. Öffnen Sie den Schacht nach unten. Halten Sie beim Herausnehmen des

Siebs einen Lappen bereit, um austretendes Wasser aufzuwischen.

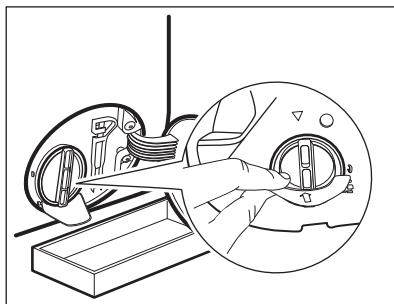

4. Drehen Sie das Sieb um 180 Grad gegen den Uhrzeigersinn, um es zu öffnen und entfernen Sie es nicht. Lassen Sie das Wasser ablaufen.

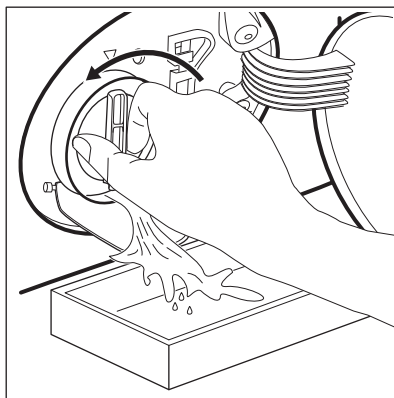

5. Wenn der Behälter voll ist, drehen Sie das Sieb zurück und leeren Sie den Behälter.
6. Wiederholen Sie die Schritte 4 und 5, bis kein Wasser mehr herausfließt.
7. Drehen Sie das Sieb gegen den Uhrzeigersinn, um es zu entfernen.

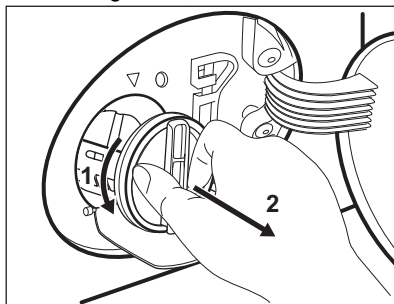

8. Entfernen Sie gegebenenfalls Flusen und Fremdkörper aus der Siebaufnahme.
9. Prüfen Sie, ob sich das Flügelrad der Pumpe drehen lässt. Ist dies nicht möglich, wenden Sie sich an den autorisierten Kundendienst.

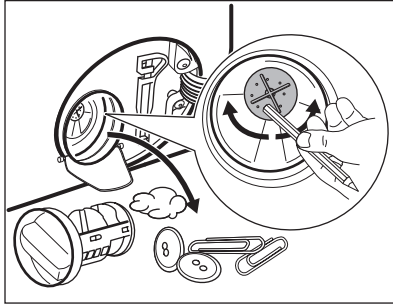

10. Reinigen Sie das Sieb unter fließendem Wasser.

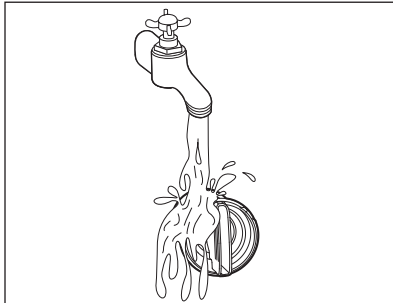

11. Setzen Sie das Sieb wieder in die dafür vorgesehenen Führungen ein und drehen Sie es im Uhrzeigersinn. Achten Sie darauf, dass Sie das Sieb richtig fest anziehen, um Wasserlecks zu vermeiden.

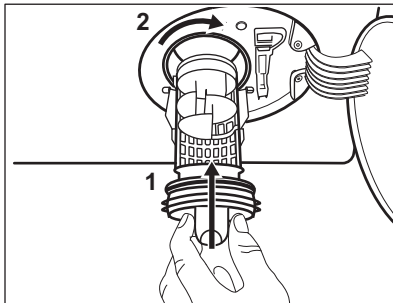

12. Schließen Sie die Pumpenabdeckung.

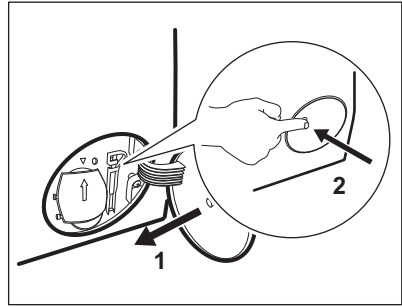

Wenn Sie das Wasser über die Notentleerung ablassen, müssen Sie das Abpumpsystem wieder einschalten:

- a. Gießen Sie zwei Liter Wasser in das Waschmittelfach für die Hauptwäsche.
- b. Starten Sie das Programm, um das Wasser abzupumpen.

14.10 Reinigung des Siebs im Zulaufschlauch und -ventil

Es wird empfohlen, das Sieb des Zulaufschlauchs und das des Ventils gelegentlich zu reinigen, um Ablagerungen zu entfernen, die sich mit der Zeit ansammeln.

1. Schrauben Sie den Zulaufschlauch vom Wasserhahn ab und reinigen Sie das Sieb.

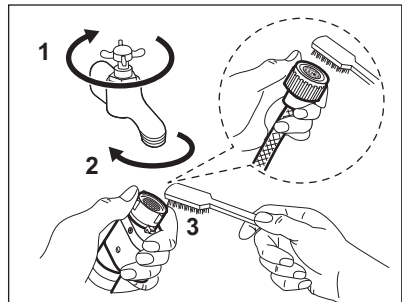

2. Lockern Sie die Ringmutter, um den Zulaufschlauch vom Gerät zu entfernen.

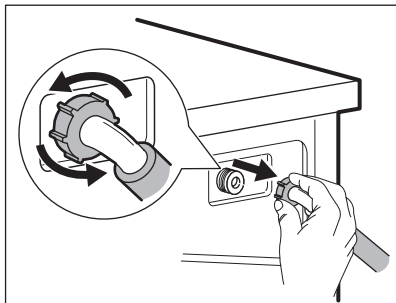

3. Reinigen Sie das Ventilsieb an der Geräterückseite mit einer Zahnbürste.

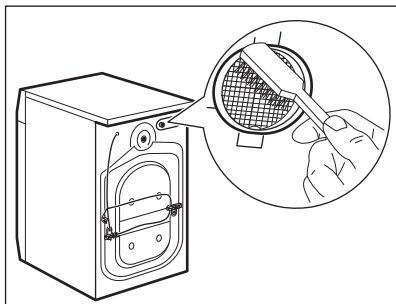

4. Wenn Sie den Schlauch wieder an der Geräterückseite anbringen, drehen Sie ihn je nach Position des Wasserhahns nach rechts oder links (nicht in die vertikale Position).

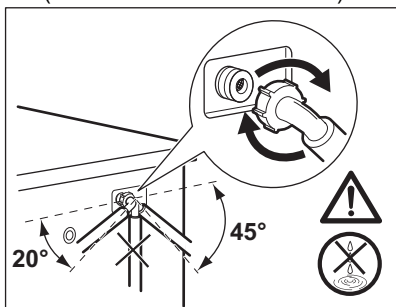

14.11 Notentleerung

Kann das Gerät das Wasser nicht abpumpen, führen Sie den unter

„Reinigen der Ablaufpumpe“ beschriebenen Vorgang aus. Reinigen Sie bei Bedarf die Pumpe.

Wenn Sie das Wasser über die Notentleerung ablassen, müssen Sie das Abpumpsystem wieder einschalten:

1. Gießen Sie zwei Liter Wasser in das Waschmittelfach für die Hauptwäsche.
2. Starten Sie das Programm zum Abpumpen des Wassers.

14.12 Frostschutzmaßnahmen

Falls das Gerät in einem Bereich installiert ist, in dem die Temperatur um 0°C erreichen oder unter 0°C sinken kann, entfernen Sie das im Zulaufschlauch und in der Ablaufpumpe verbliebene Wasser.

1. Ziehen Sie den Netzstecker aus der Netzsteckdose.
2. Schließen Sie den Wasserhahn.
3. Stecken Sie die beiden Enden des Zulaufschlauchs in einen Behälter und lassen Sie das Wasser aus dem Schlauch fließen.
4. Leeren Sie die Ablaufpumpe. Siehe Notentleerungsverfahren.
5. Befestigen Sie den Zulaufschlauch wieder, wenn die Ablaufpumpe entleert ist.



WARNUNG!

Stellen Sie sicher, dass die Temperatur über 0°C liegt, bevor Sie das Gerät wieder einschalten. Der Hersteller ist nicht für Schäden verantwortlich, die auf zu niedrige Temperaturen zurückzuführen sind.

15. FEHLERSUCHE



WARNUNG!
Siehe Kapitel
Sicherheitshinweise.

15.1 Alarmcodes und mögliche Fehler

Das Gerät startet nicht oder stoppt während des Betriebs. Versuchen Sie zunächst selbst, eine Lösung für das Problem zu finden (siehe Tabellen).



WARNUNG!
Schalten Sie das Gerät vor der Überprüfung aus.

Bei einigen Störungen zeigt das Display einen Alarmcode an, und die Taste Start/Pause  kann kontinuierlich blinken:



Ist das Gerät überladen, nehmen Sie einige Wäschestücke aus der Trommel und/oder drücken Sie die Tür zu und berühren Sie gleichzeitig die Taste Start/Pause, bis die Anzeige  zu blinken aufhört (siehe Abbildung unten).

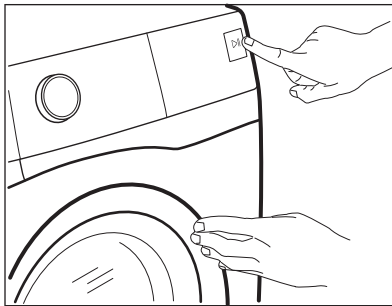



Störung	Mögliche Lösung
<p>E 10 Der Wassereinfluss in das Gerät funktioniert nicht ordnungsgemäß.</p>	<ul style="list-style-type: none"> • Vergewissern Sie sich, dass der Wasserhahn offen ist. • Stellen Sie sicher, dass der Druck der Wasserversorgung nicht zu niedrig ist. Diese Informationen erhalten Sie bei Ihrer örtlichen Wasserbehörde. • Vergewissern Sie sich, dass der Wasserhahn nicht verstopft ist. • Vergewissern Sie sich, dass der Zulaufschlauch nicht geknickt, beschädigt oder gebogen ist. • Vergewissern Sie sich, dass der Wasserzulaufschlauch richtig angeschlossen ist. • Vergewissern Sie sich, dass der Filter des Zulaufschlauchs und der Filter des Ventils nicht verstopft sind. Siehe „Reinigung und Pflege“.

<p>E20 Das Gerät pumpt das Wasser nicht ab.</p>	<ul style="list-style-type: none"> • Stellen Sie sicher, dass der Waschbeckenablauf nicht verstopft ist. • Vergewissern Sie sich, dass der Ablaufschlauch nicht geknickt oder gebogen ist. • Vergewissern Sie sich, dass der Ablauffilter nicht verstopft ist. Reinigen Sie ggf. den Filter. Siehe „Reinigung und Pflege“. • Vergewissern Sie sich, dass der Ablaufschlauch richtig angeschlossen ist. • Stellen Sie beim Einstellen eines Programms ohne Abpumpphase das Abpumpprogramm ein. Wenn das Abpumpprogramm im Programmwahlschalter nicht verfügbar ist, dann kann es über die App eingestellt werden. • Stellen Sie bei der Einstellung einer Programmwahl, die mit Wasser in der Trommel endet, das Abpumpprogramm ein.
<p>E40 Die Gerätetür steht offen oder ist nicht richtig geschlossen.</p>	<ul style="list-style-type: none"> • Vergewissern Sie sich, dass die Tür richtig geschlossen ist.
<p>E91 Interner Fehler. Keine Kommunikation zwischen den elektronischen Bauteilen des Geräts.</p>	<ul style="list-style-type: none"> • Das Programm wurde nicht ordnungsgemäß beendet oder der Betrieb des Geräts wurde zu früh unterbrochen. Schalten Sie das Gerät aus und wieder ein. • Erscheint der Fehlercode erneut, wenden Sie sich an den autorisierten Kundendienst.
<p>EFO Das Aqua-Control-System ist eingeschaltet.</p>	<ul style="list-style-type: none"> • Schalten Sie das Gerät aus und drehen Sie den Wasserhahn zu. Wenden Sie sich an den autorisierten Kundendienst.

Werden andere Alarmcodes im Display angezeigt, dann schalten Sie das Gerät aus und wieder ein. Tritt das Problem weiterhin auf, dann wenden Sie sich an den autorisierten Kundendienst. Falls ein anderes Problem mit dem Gerät auftritt, finden Sie in der folgenden Tabelle mögliche Lösungen.

Störung	Mögliche Lösung
Das Programm startet nicht.	<ul style="list-style-type: none"> • Vergewissern Sie sich, dass der Netzstecker an die Steckdose angeschlossen ist. • Vergewissern Sie sich, dass die Gerätetür geschlossen ist. • Vergewissern Sie sich, dass im Sicherungskasten keine beschädigte Sicherung ist. • Stellen Sie sicher, dass Start/Pause  berührt wurde. • Ist die Zeitvorwahl eingestellt, dann brechen Sie die Einstellung ab oder warten Sie, bis sie abgelaufen ist. • Schalten Sie die Kindersicherung aus, falls sie eingeschaltet ist. • Prüfen Sie, ob sich der Knopf in der Position des gewünschten Programms befindet.
Das Wasser läuft in das Gerät ein und wird sofort abgepumpt.	<ul style="list-style-type: none"> • Vergewissern Sie sich, dass sich der Ablaufschlauch in der richtigen Position befindet. Der Schlauch ist möglicherweise zu niedrig angebracht. Siehe hierzu „Montageanleitung“.
Das Gerät schleudert nicht oder das Waschprogramm dauert länger als gewöhnlich.	<ul style="list-style-type: none"> • Stellen Sie das Schleuderprogramm ein. Ist das Abpumpprogramm im Programmwahlschalter nicht verfügbar, dann kann es über die App eingestellt werden. • Vergewissern Sie sich, dass der Ablauffilter nicht verstopft ist. Reinigen Sie ggf. den Filter. Siehe „Reinigung und Pflege“. • Verteilen Sie die Wäschestücke in der Trommel mit der Hand und starten Sie die Schleuderphase erneut. Dieses Problem kann durch Unwuchtprobleme verursacht werden.
Wasser auf dem Boden.	<ul style="list-style-type: none"> • Vergewissern Sie sich, dass die Verbindungsstücke der Wasserschläuche dicht sind und kein Wasser austreten kann. • Vergewissern Sie sich, dass der Wasserzulaufschlauch und der Ablaufschlauch nicht beschädigt sind. • Verwenden Sie das richtige Waschmittel und die richtige Menge.
Die Gerätetür lässt sich nicht öffnen.	<ul style="list-style-type: none"> • Vergewissern Sie sich, dass kein Waschprogramm, das mit Wasser in der Trommel endet, gewählt wurde. • Vergewissern Sie sich, dass das Waschprogramm beendet ist. • Befindet sich Wasser in der Trommel, dann stellen Sie das Abpump- oder Schleuderprogramm ein. Ist das Schleuder- und Abpumpprogramm im Programmwahlschalter nicht verfügbar, dann kann es über die App eingestellt werden. • Vergewissern Sie sich, dass das Gerät mit Strom versorgt wird. • Das Problem kann durch eine Gerätestörung verursacht werden. Wenden Sie sich an den autorisierten Kundendienst. Muss die Tür geöffnet werden, dann lesen Sie den Abschnitt „Öffnen der Tür im Notfall“ sorgfältig durch. • Stellen Sie sicher, dass Fernstart-Modus nicht eingeschaltet ist. Die Funktion ausschalten.

Störung	Mögliche Lösung
<p>Das Display zeigt die Anzeige für den drahtlosen Betrieb  nicht an.</p>	<ul style="list-style-type: none"> • Prüfen Sie das Funksignal. • Vergewissern Sie sich, dass die drahtlose Verbindung eingeschaltet ist. Siehe Abschnitt „Konfigurieren der drahtlosen Verbindung der Waschmaschine“ im Kapitel „Wi-Fi-Verbindungsaufbau“. • Prüfen Sie Ihr Heimnetzwerk und den Router. • Starten Sie den Router neu. • Wenden Sie sich bei weiteren Problemen mit dem drahtlosen Netzwerk an Ihren Mobilfunkanbieter.
<p>Die App-Verbindung zum Gerät funktioniert nicht.</p>	<ul style="list-style-type: none"> • Prüfen Sie das Funksignal. • Prüfen Sie, ob Ihr Mobilgerät mit dem drahtlosen Netzwerk verbunden ist. • Prüfen Sie Ihr Heimnetzwerk und den Router. • Starten Sie den Router neu. • Wenden Sie sich bei Problemen mit dem drahtlosen Netzwerk an Ihren Mobilfunkanbieter. • Das Gerät, das Mobilgerät oder beide müssen neu konfiguriert werden, da ein neuer Router installiert oder die Routerkonfiguration geändert wurde.
<p>Die App kann oft keine Verbindung zum Gerät herstellen.</p>	<ul style="list-style-type: none"> • Stellen Sie sicher, dass das Funksignal das Gerät erreicht. Stellen Sie den Router so nah wie möglich an das Gerät oder kaufen Sie einen Funkreichweiten-Expander. • Stellen Sie sicher, dass das Funksignal nicht durch eine Mikrowelle unterbrochen wird. Schalten Sie die Mikrowelle aus. Verwenden Sie die Mikrowelle und die Fernbedienung nicht gleichzeitig.
<p>Im Display erscheint . Alle Tasten sind inaktiv, außer Ein/Aus .</p>	<ul style="list-style-type: none"> • Das Gerät lädt alle verfügbaren Aktualisierungen herunter. Warten Sie, bis der Aktualisierungsprozess abgeschlossen ist. Wird das Gerät während der Aktualisierung ausgeschaltet, fährt es mit der Aktualisierung fort, wenn es wieder eingeschaltet wird.
<p>Das Gerät verursacht ein ungewöhnliches Geräusch und vibriert.</p>	<ul style="list-style-type: none"> • Vergewissern Sie sich, dass das Gerät richtig ausgerichtet ist. Siehe hierzu „Montageanleitung“. • Vergewissern Sie sich, dass die Verpackungsmaterialien und/oder Transportsicherungen entfernt wurden. Siehe hierzu „Montageanleitung“. • Geben Sie mehr Wäsche in die Trommel. Es kann sein, dass die Beladung zu gering ist.
<p>Die Programmdauer verlängert oder verkürzt sich während der Programmausführung.</p>	<ul style="list-style-type: none"> • Das ProSense Technology passt die Programmdauer an die Wäscheart und -menge an. Siehe „ProSense Technology Beladungserkennung“ im Kapitel „Täglicher Gebrauch“.

Störung	Mögliche Lösung
Die Waschergebnisse sind nicht zufriedenstellend.	<ul style="list-style-type: none"> • Erhöhen Sie die Waschmittelmenge oder verwenden Sie ein anderes Waschmittel. • Entfernen Sie hartnäckige Flecken vor dem Waschen mit Spezialprodukten. • Stellen Sie sicher, dass Sie die richtige Temperatur einstellen. • Verringern Sie die Wäschemenge.
Zu viel Schaum in der Trommel während des Waschprogramms.	<ul style="list-style-type: none"> • Reduzieren Sie die Menge des Waschmittels oder die Anzahl der Tabs oder die Menge des Einzeldosierwaschmittels.
Nach dem Waschgang befinden sich Waschmittelrückstände im Waschmittelfach.	<ul style="list-style-type: none"> • Stellen Sie sicher, dass Sie das Waschmittelfach gemäß den Anweisungen in dieser Bedienungsanleitung verwendet haben. • Achten Sie darauf, frische Tabs oder Einzeldosierwaschmittel zu verwenden. Lagern Sie sie in ihrer Box und schließen Sie sie nach Gebrauch, entsprechend den Empfehlungen des Herstellers. Direkter Kontakt mit der Umgebung kann ihre Charakteristik und ihr Verhalten im Fach Pods® ändern, insbesondere in Kombination mit bestimmten Optionen (z. B. Zeitvorwahl).

Schalten Sie nach der Überprüfung das Gerät ein. Das Programm läuft ab dem Zeitpunkt der Unterbrechung weiter.

Tritt das Problem erneut auf, wenden Sie sich an den autorisierten Kundendienst.

Die vom Kundendienst benötigten Daten finden Sie auf dem Typenschild.

15.2 Öffnen der Tür im Notfall

Im Falle eines Stromausfalls oder einer Funktionsstörung bleibt die Tür verriegelt. Das Waschprogramm wird fortgesetzt, sobald die Stromversorgung wiederhergestellt ist. Bleibt die Tür wegen einer Störung verriegelt, kann sie mit der Notentriegelungsfunktion geöffnet werden.

Vor dem Öffnen der Tür:



VORSICHT!
Verbrennungsgefahr!
Achten Sie darauf, dass die Wassertemperatur nicht zu hoch und die Wäsche nicht heiß ist. Warten Sie, wenn erforderlich, bis Wasser und Wäsche sich abgekühlt haben.



VORSICHT!
Verletzungsgefahr!
Vergewissern Sie sich, dass die Trommel sich nicht dreht. Warten Sie, wenn erforderlich, bis die Trommel zum Stillstand gekommen ist.



Vergewissern Sie sich, dass der Wasserstand in der Trommel nicht zu hoch ist. Führen Sie, falls erforderlich, eine Notentleerung durch (siehe „Notentleerung“ im Abschnitt „Reinigung und Pflege“).

Gehen Sie zum Öffnen der Tür wie folgt vor:

1. Schalten Sie das Gerät durch Drücken der Ein/Aus-Taste ① aus.
2. Ziehen Sie den Netzstecker aus der Wandsteckdose.
3. Öffnen Sie die Filterklappe.
4. Ziehen Sie den Auslöser der Notfallentriegelung einmal nach unten. Ziehen Sie ihn nochmals nach unten, halten Sie ihn gespannt und öffnen Sie die Gerätetür.
5. Nehmen Sie die Wäsche heraus und schließen Sie die Gerätetür.
6. Schließen Sie die Filterklappe.

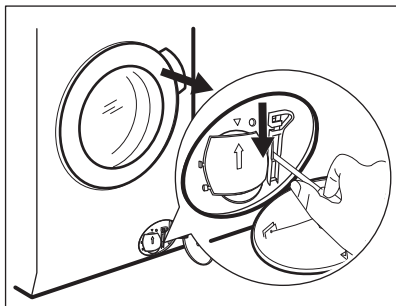

16. VERBRAUCHSWERTE

16.1 Einführung

i Siehe Web-Link www.theenergylabel.eu bezüglich detaillierter Informationen zur Energieplakette.

i Der QR-Code auf der Energieplakette des Geräts bietet einen Web-Link zu Informationen über die Geräteleistung in der EU-EPREL-Datenbank. Bewahren Sie daher die Energieplakette als Referenz zusammen mit dieser Bedienungsanleitung und allen anderen Unterlagen, die mit dem Gerät geliefert wurden, auf.

Es ist auch möglich, die gleichen Informationen in EPREL zu finden, indem Sie den Link <https://eprel.ec.europa.eu> sowie den Modellnamen und die Produktnummer, die Sie auf dem Typenschild des Geräts finden, verwenden. Siehe Kapitel „Produktbeschreibung“ bezüglich der Position des Typenschilds.

16.2 Legende

kg	Wäschebelastung.	hh:mm	Programmdauer.
kWh	Energieverbrauch.	°C	Temperatur der Wäsche.
Liter	Wasserverbrauch.	U/min	Schleuderdrehzahl.
%	Restfeuchte am Ende der Schleuderphase. Je höher die Schleuderdrehzahl, desto lauter das Gerät und desto geringer die Restfeuchtigkeit.		



Werte und Programmdauer können je nach unterschiedlichen Bedingungen (z. B. Raumtemperatur, Wassertemperatur und -druck, Beladungsgröße und Art der Wäsche, Versorgungsspannung) und auch bei Änderung der Standardeinstellung eines Programms abweichen.

16.3 Gemäß Verordnung der Kommission EU 2019/2023

Eco 40-60 Programm	kg	kWh	Liter	hh:mm	%	°C	U/min ¹⁾
Volle Beladung	11.0	0.905	74.0	03:59	44.00	35.0	1600
Halbe Beladung	5.5	0.615	54.0	02:59	44.00	31.0	1600
Viertelbeladung	3.0	0.290	36.0	02:59	45.00	25.0	1600

¹⁾ Maximale Schleuderdrehzahl.

Energieverbrauch in verschiedenen Betriebsarten

Aus (W)	Bereitschaftsbetrieb (W)	Zeitvorwahl (W)	Vernetzter Bereitschaftsbetrieb (W)
0.50	0.50	4.00	2.00 ¹⁾

Die Zeit bis zum Ausschalten/Bereitschaftsbetrieb beträgt maximal 15 Minuten.

¹⁾ Der Energieverbrauch der verbundenen Funktion beträgt etwa 17,5 kWh pro Jahr. Zum Ausschalten der Funktion siehe Kapitel „Wi-Fi-Verbindungsaufbau“.

16.4 Allgemeine Programme



Diese Werte sind Richtwerte.

Programm	kg	kWh	Liter	hh:mm	%	°C	U/Min. ¹⁾
Baumwolle ²⁾ 95 °C	11.0	3.200	100.0	03:40	44.00	85.0	1600
Baumwolle 60 °C	11.0	2.200	100.0	03:40	44.00	55.0	1600
Baumwolle ³⁾ 20 °C	11.0	0.350	100.0	03:00	44.00	20.0	1600

Programm	kg	kWh	Liter	hh:mm	%	°C	U/Min. ¹⁾
Pflegeleicht 40 °C	5.0	0.900	65.0	02:35	35.00	40.0	1200
Feinwäsche ⁴⁾ 30 °C	2.0	0.350	55.0	01:05	35.00	30.0	1200
Wolle 30 °C	2.0	0.300	70.0	01:15	30.00	30.0	1200

1) Maximale Schleuderdrehzahl.

2) Geeignet zum Waschen stark verschmutzter Textilien.

3) Geeignet für leicht verschmutzte Koch-/Buntwäsche, pflegeleichte Wäsche und Mischgewebe.

4) Funktioniert auch als Schnellwaschgang für leicht verschmutzte Wäsche.

17. KURZANLEITUNG

17.1 Täglicher Gebrauch

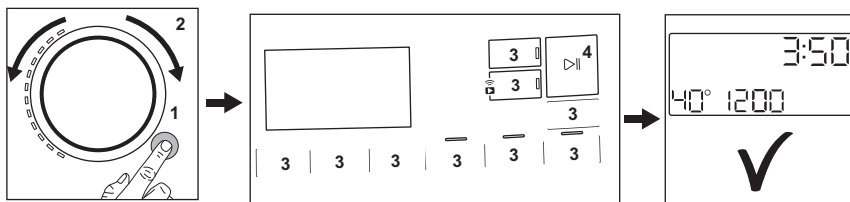

- Stecken Sie den Netzstecker in die Netzsteckdose.
- Öffnen Sie den Wasserhahn.
- Drücken Sie zum Einschalten des Geräts die Taste **Ein/Aus** (1).
- Drehen Sie den Programmwahlschalter auf das gewünschte Programm (2).
- Stellen Sie die gewünschten Optionen mit den entsprechenden Sensortasten ein (3).
- Legen Sie jedes Wäschestück einzeln in die Trommel, ohne die empfohlene Höchstmenge zu überschreiten. Schließen Sie die Tür und vergewissern Sie sich, dass keine Wäschestücke zwischen Dichtung und Tür eingeklemmt sind.
- Füllen Sie Wasch- und andere Pflegemittel in die entsprechenden Fächer der Waschmittelschublade. Wenn Sie Tabletten verwenden, aktivieren Sie bitte die Pods® Option
- Zum Starten des Programms berühren Sie die Taste **Start/Pause** (4).
- Das Gerät startet.
- Nehmen Sie am Programmende die Wäsche aus dem Gerät.
- Drücken Sie zum Ausschalten des Geräts die Taste **Ein/Aus** (1).

17.2 Reinigen des Ablaufpumpensiebs

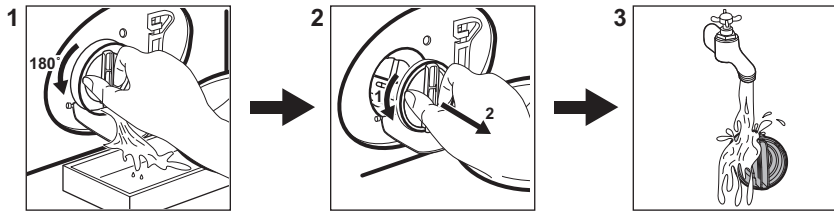

Reinigen Sie das Sieb regelmäßig und insbesondere, wenn der Fehlercode **E20** im Display angezeigt wird.

17.3 Programme

Programme	Beladung	Produktbeschreibung
MixLoad 69min	8.0 kg	Baumwolle und pflegeleichte Wäschestücke. Dieses Programm sorgt für eine gute Waschleistung in einer kurzen Zeit. Die Standardprogrammdauer wurde für eine Wäscheladung von 5 kg entwickelt. Wenn du eine kleinere oder größere Wäscheladung wäscht, verkürzt oder verlängert sich die Waschzeit automatisch und sorgt so für perfekte Ergebnisse.
Öko 40-60	11.0 kg	Niedriger Energiezyklus für Baumwolle. Verringert die Temperatur und verlängert die Zeit, bis gute Waschergebnisse erzielt werden.
Baumwolle	11.0 kg	Weißer und farbiger Baumwollstoffe. Ideal für normal und stark verschmutzte Wäsche.
Pflegeleicht	5.0 kg	Pflegeleichte Wäsche oder Mischgewebe.
Feinwäsche	2.0 kg	Feinwäsche wie etwa aus Acryl, Viskose, Polyester.
 Wolle	2.0 kg	Waschmaschinenfeste Wolle, handwaschbare Wolle und Feinwäsche.
20 Min. - 3 kg	3.0 kg	Kleidungsstücke aus Baumwolle und pflegeleichte Wäsche, leicht verschmutzt oder nur einmal getragen.
 Dampf	2.0 kg	Baumwoll- und Synthetikartikel, die entknittert werden müssen.

Programme	Beladung	Produktbeschreibung
Daunen	3.0 kg	Synthetische oder mit Federn und Daunen gefüllte Decken, wattierte Kleidung, Bettdecken.
 Hygiene	11.0 kg	Weißer Baumwollwäsche. Dieses Programm entfernt mehr als 99,99 % der Bakterien und Viren. ¹⁾ Es sorgt auch für eine gründliche Reduzierung von Allergenen.
Spülen	11.0 kg	Alle Gewebearten außer Wollwäsche und empfindliche Feinwäsche. Spül- und Schleuderprogramm.
Schleudern/Abpumpen	11.0 kg	Zum Schleudern der Wäsche und Abpumpen des in der Trommel verbliebenen Wassers. Alle Gewebearten, außer Wollwäsche und Feinwäsche.

¹⁾ Getestet auf Staphylococcus aureus, Enterococcus faecium, Candida albicans, Pseudomonas aeruginosa und MS2 Bakteriophage in einem externen Test, der 2021 von der Swisstest Testmaterialien AG durchgeführt wurde (Testbericht Nr. 202120117).

18. INFORMATIONEN ZUR ENTSORGUNG

Ihre Pflichten als Endnutzer



Dieses Elektro- bzw. Elektronikgerät ist mit einer durchgestrichenen Abfalltonne auf Rädern gekennzeichnet. Das Gerät darf deshalb nur getrennt vom unsortierten Siedlungsabfall gesammelt und zurückgenommen werden, es darf also **nicht** in den Hausmüll gegeben werden. Das Gerät kann z. B. bei einer kommunalen Sammelstelle oder ggf. bei einem Vertreter (siehe zu deren Rücknahmepflichten unten) abgegeben werden. Das gilt auch für alle Bauteile, Unterbaugruppen und Verbrauchsmaterialien des zu entsorgenden Altgeräts.

Bevor das Altgerät entsorgt werden darf, müssen alle Altbatterien und Altakkumulatoren vom Altgerät getrennt werden, die nicht vom Altgerät

umschlossen sind. Das gleiche gilt für Lampen, die zerstörungsfrei aus dem Altgerät entnommen werden können. Der Endnutzer ist zudem selbst dafür verantwortlich, personenbezogene Daten auf dem Altgerät zu löschen.

Hinweise zum Recycling

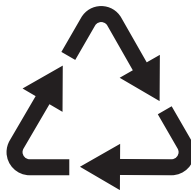

Helfen Sie mit, alle Materialien zu recyceln, die mit diesem Symbol gekennzeichnet sind. Entsorgen Sie solche Materialien, insbesondere Verpackungen, nicht im Hausmüll sondern über die bereitgestellten Recyclingbehälter oder die entsprechenden örtlichen Sammelsysteme.

Recyceln Sie zum Umwelt- und Gesundheitsschutz auch elektrische und elektronische Geräte.

Rücknahmepflichten der Vertreiber in Deutschland

Wer auf mindestens 400 m² Verkaufsfläche Elektro- und Elektronikgeräte vertreibt oder sonst geschäftlich an Endnutzer abgibt, ist verpflichtet, bei Abgabe eines neuen Geräts ein Altgerät des Endnutzers der gleichen Geräteart, das im Wesentlichen die gleichen Funktionen wie das neue Gerät erfüllt, am Ort der Abgabe oder in unmittelbarer Nähe hierzu unentgeltlich zurückzunehmen. Das gilt auch für Vertreiber von Lebensmitteln mit einer Gesamtverkaufsfläche von mindestens 800 m², die mehrmals im Kalenderjahr oder dauerhaft Elektro- und Elektronikgeräte anbieten und auf dem Markt bereitstellen. Solche Vertreiber müssen zudem auf Verlangen des Endnutzers Altgeräte, die in keiner äußeren Abmessung größer als 25 cm sind (kleine Elektrogeräte), im Einzelhandelsgeschäft oder in unmittelbarer Nähe hierzu unentgeltlich zurückzunehmen; die Rücknahme darf in diesem Fall nicht an den Kauf eines Elektro- oder Elektronikgerätes geknüpft, kann aber auf drei Altgeräte pro Geräteart beschränkt werden.

Ort der Abgabe ist auch der private Haushalt, wenn das neue Elektro- oder Elektronikgerät dorthin geliefert wird; in diesem Fall ist die Abholung des Altgerätes für den Endnutzer kostenlos.

Die vorstehenden Pflichten gelten auch für den Vertrieb unter Verwendung von Fernkommunikationsmitteln, wenn die Vertreiber Lager- und Versandflächen für Elektro- und Elektronikgeräte bzw. Gesamtlager- und -versandflächen für Lebensmittel vorhalten, die den oben genannten Verkaufsflächen entsprechen. Die unentgeltliche Abholung von Elektro- und Elektronikgeräten ist dann aber auf Wärmeüberträger (z. B. Kühlschrank), Bildschirme, Monitore und Geräte, die

Bildschirme mit einer Oberfläche von mehr als 100 cm² enthalten, und Geräte beschränkt, bei denen mindestens eine der äußeren Abmessungen mehr als 50 cm beträgt. Für alle übrigen Elektro- und Elektronikgeräte muss der Vertreiber geeignete Rückgabemöglichkeiten in zumutbarer Entfernung zum jeweiligen Endnutzer gewährleisten; das gilt auch für kleine Elektrogeräte (s.o.), die der Endnutzer zurückgeben will, ohne ein neues Gerät zu kaufen.

Rücknahmepflichten von Vertreibern und andere Möglichkeiten der Entsorgung von Elektro- und Elektronikgeräten in der Region Wallonien

Vertreiber, die Elektro- und Elektronikgeräte verkaufen, sind verpflichtet, bei der Lieferung von Neugeräten Altgeräte desselben Typs, die im Wesentlichen die gleichen Funktionen wie die Neugeräte erfüllen, kostenlos vom Endverbraucher zurückzunehmen. Dies gilt auch bei der Lieferung von neuen Elektro- und Elektronikgeräten oder beim Fernabsatz.

Darüber hinaus ist jeder, der Elektro- und Elektronikgeräte auf einer Verkaufsfläche von mindestens 400 m² verkauft, verpflichtet, Altgeräte, die in keiner äußeren Abmessung größer als 25 cm sind (Elektrokleingeräte), im Ladengeschäft oder in unmittelbarer Nähe kostenlos zurückzunehmen; die Rücknahme darf in diesem Fall nicht vom Kauf eines Elektro- oder Elektronikgerätes abhängig gemacht werden.

Die Rücknahme von Elektro- und Elektronikgeräten kann auch auf Containerplätzen oder zugelassenen Recyclinghöfen erfolgen. Für weitere Informationen wenden Sie sich bitte an Ihre Gemeindeverwaltung.

www.aeg.com/shop



157075450-B-342023



The software in this product contains components that are based on free and open source software. AEG gratefully acknowledges the contributions of the open software and robotics communities to the development project.

To access the source code of these free and open source software components whose license conditions require publishing, and to see their full copyright information and applicable license terms, please visit: <http://aeg.opensoftwarerepository.com> (folder NIUS)

AEG